





En este manual encontrará información precedida por el símbolo **AVISO**. La finalidad de esta información es ayudarle a evitar daños en su vehículo, otras propiedades y el medio ambiente.

La simbología   de las etiquetas fijadas en el vehículo le recuerdan que debe leer este manual del propietario para utilizar de forma correcta y segura el vehículo.

 se muestra con un código de colores que indican "peligro" (rojo), "advertencia" (naranja) o "precaución" (ámbar).

 **Etiquetas de seguridad** P. 74

Información sobre seguridad

Su seguridad y la de los demás es muy importante. Conducir este vehículo de forma segura es una responsabilidad muy importante.

Para ayudarle a tomar decisiones fundadas sobre seguridad, se han incluido procedimientos de funcionamiento y otro tipo de información en etiquetas y en este manual. Esta información le avisa de posibles riesgos que le podrían causar lesiones a usted o a terceros.

Por supuesto, no es práctico ni posible advertirle de todos los peligros relacionados con el funcionamiento o el mantenimiento de su vehículo. Deberá hacer uso de su buen juicio.

Esta importante información de seguridad la encontrará de diversas formas, entre las que se incluyen:

- **Etiquetas de seguridad** - en el vehículo.
- **Mensajes de seguridad** - precedidos por un símbolo de aviso de seguridad  y una de las tres palabras de aviso: **PELIGRO**, **ADVERTENCIA** o **PRECAUCIÓN**.

Estas palabras de aviso significan:

 **PELIGRO**

Si no sigue las instrucciones se producirá la MUERTE o HERIDAS GRAVES.

 **ADVERTENCIA**

Si no sigue las instrucciones pueden producirse la MUERTE o HERIDAS GRAVES.

 **PRECAUCIÓN**

Si no sigue las instrucciones pueden producirse HERIDAS.

- **Encabezamientos de seguridad** - por ejemplo, Precauciones de seguridad importantes.
- **Sección sobre seguridad** - por ejemplo, Conducción segura.
- **Instrucciones** - cómo usar este vehículo correctamente y de forma segura.

Todo el manual incluye importante información sobre seguridad; léalo atentamente.

El manual del propietario BR-V 2020 se debe considerar como una parte del vehículo y deberá ir con el vehículo cuando se venda.

El manual del propietario abarca todos los modelos del vehículo. Puede encontrar descripciones de equipamiento y características que no son de su modelo en concreto.

Las imágenes que aparecen a lo largo de este manual de propietario representan las características y el equipamiento disponibles en algunos modelos, aunque no en todos. Es posible que su modelo en concreto no disponga de algunas de estas características.

La información y las especificaciones incluidas en esta publicación estaban en vigor en el momento de la aprobación para su impresión. No obstante, Honda Motor Co., Ltd. se reserva el derecho a suspender o cambiar especificaciones o diseño en cualquier momento sin previo aviso y sin incurrir en ninguna obligación.

➤ **Conducción segura P. 31**

Para una conducción segura P. 32

Cinturones de seguridad P. 36 Airbags P. 46

➤ **Tablero de instrumentos P. 75**

Indicadores P. 76

Indicadores y pantalla P. 86

➤ **Controles P. 93**

Reloj P. 94

Bloqueo y desbloqueo de las puertas P. 95

Apertura y cierre de las ventanillas P. 116

Ajuste de los asientos P. 136

Sistema de aire acondicionado* P. 164

➤ **Funciones P. 169**

Sistema de audio* P. 170

Operación básica del sistema de audio* P. 173

Sistema de teléfono de manos libres* P. 187

➤ **Conducción P. 203**

Antes de conducir P. 204

Circulación con un remolque P. 208

Abastecimiento P. 234

Consumo de combustible y emisiones de CO₂ P. 237

➤ **Mantenimiento P. 239**

Antes de realizar operaciones de mantenimiento P. 240

Recordatorio de servicio* P. 243

Comprobación y mantenimiento de las rasquetas del limpiaparabrisas P. 272

Mantenimiento del sistema de calefacción* y refrigeración/sistema de aire acondicionado* P. 284

➤ **Cómo hacer frente a lo inesperado P. 293**

Herramientas P. 294

En caso de pinchazo P. 295

Sobrecalentamiento P. 310

Indicador encendido/parpadeando P. 312

No puede abrir el maletero P. 326

➤ **Información P. 327**

Especificaciones P. 328

Números de identificación P. 331

Índice

Seguridad para niños P. 53

Riesgos de los gases de escape P. 73

Etiquetas de seguridad P. 74

Apertura y cierre del maletero P. 110
Funcionamiento de los controles alrededor del volante P.
118 Iluminación interior/elementos auxiliares interiores P.
151

Sistema de seguridad P. 113
Ajuste de los retrovisores P. 135
Sistema de calefacción y refrigeración* P. 158

Mensajes de error de audio* P. 185

Información general del sistema de audio* P. 186

Durante la conducción P. 209

Frenado P. 227

Estacionamiento del vehículo P. 231

Programa de mantenimiento P. 245
Comprobación y mantenimiento de los neumáticos P. 276
Limpieza P. 286

Operaciones de mantenimiento bajo el cofre P. 249
Batería P. 280
Accesorios y modificaciones P. 291

Sustitución de bombillas P. 260
Mantenimiento del control a distancia* P. 282

El motor no arranca P. 303
Fusibles P. 315

Arranque con cables P. 306
Remolcado de emergencia P. 323

La palanca de cambios no se mueve P. 309

Dispositivos que emiten ondas de radio* P. 332

Guía de referencia rápida P. 4

Conducción segura P. 31

Tablero de instrumentos P. 75

Controles P. 93

Funciones P. 169

Conducción P. 203

Mantenimiento P. 239

Cómo hacer frente a lo inesperado P. 293

Información P. 327

ÍNDICE P. 333

* No disponible en todos los modelos

Índice visual

Modelo con volante a la izquierda

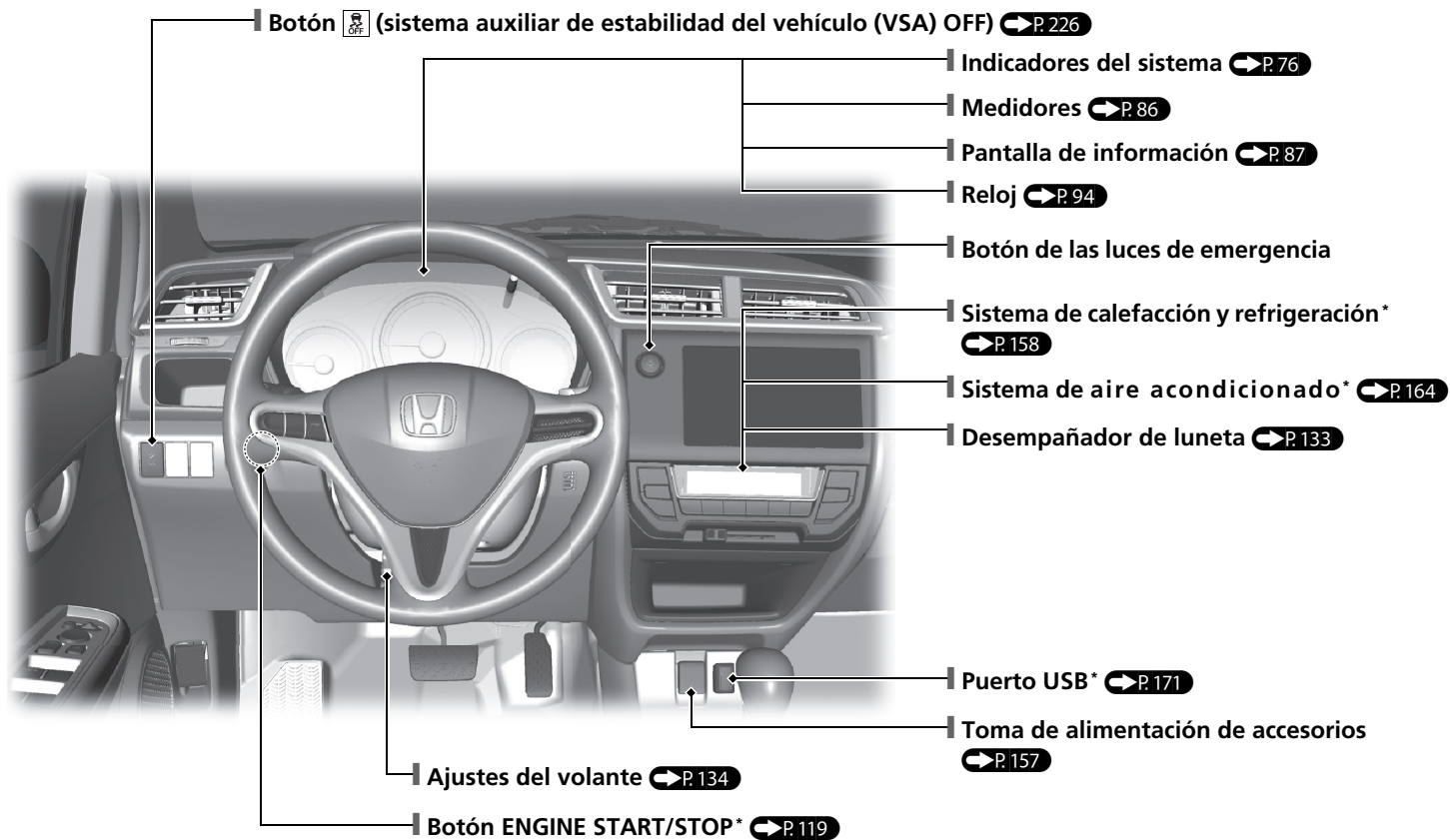

Modelo con volante a la derecha

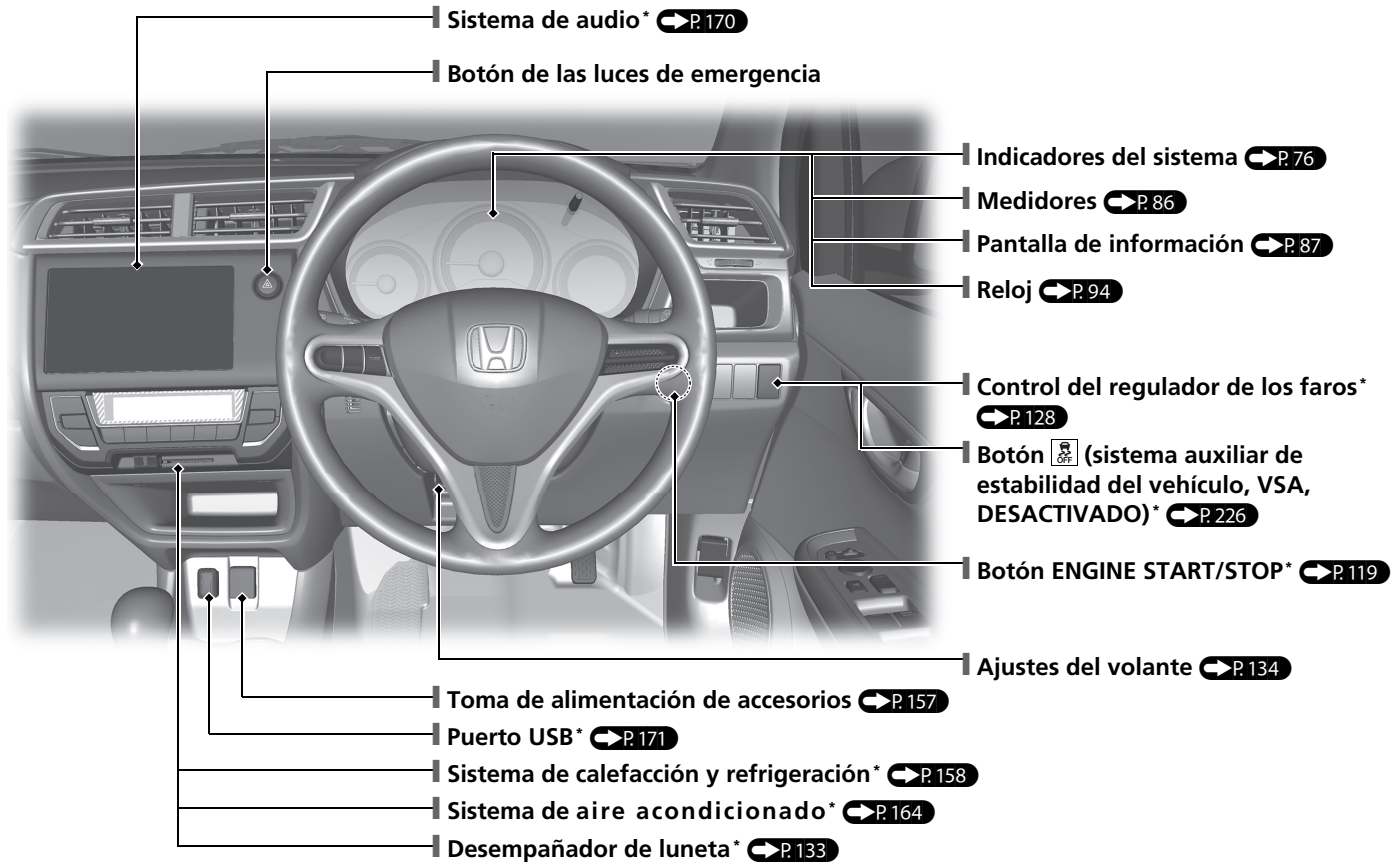

* No disponible en todos los modelos

Índice visual

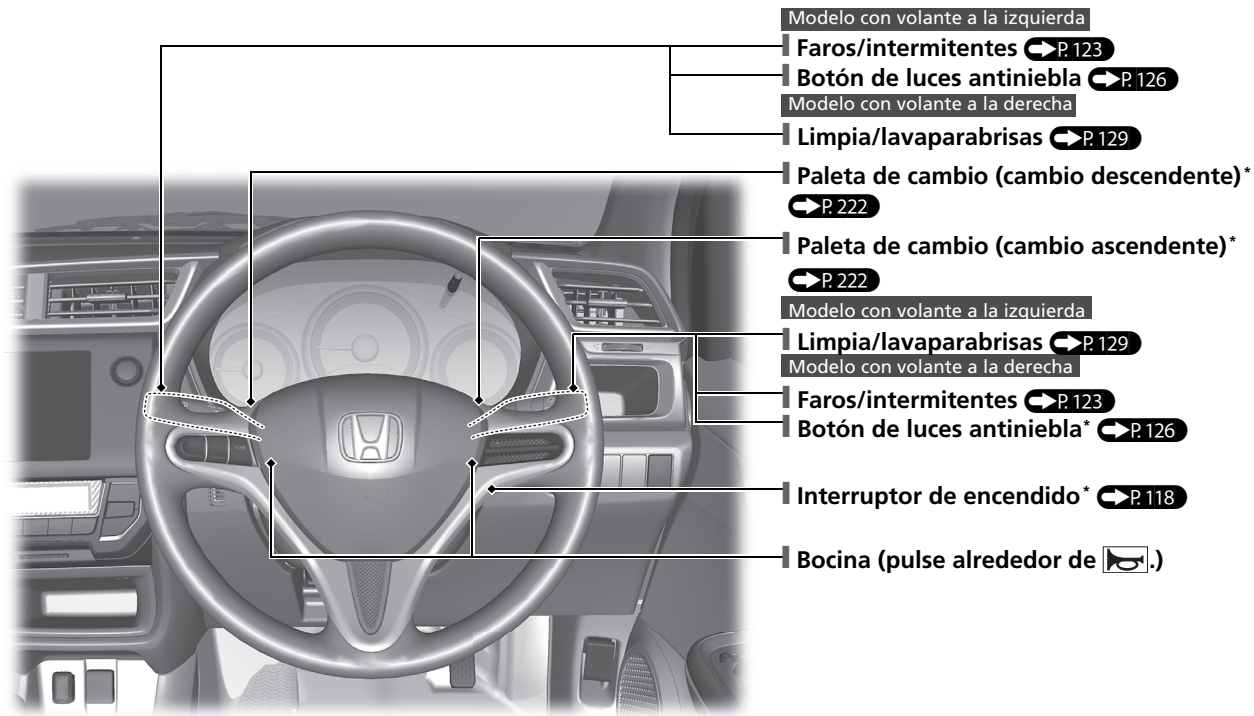

Modelo con volante a la izquierda

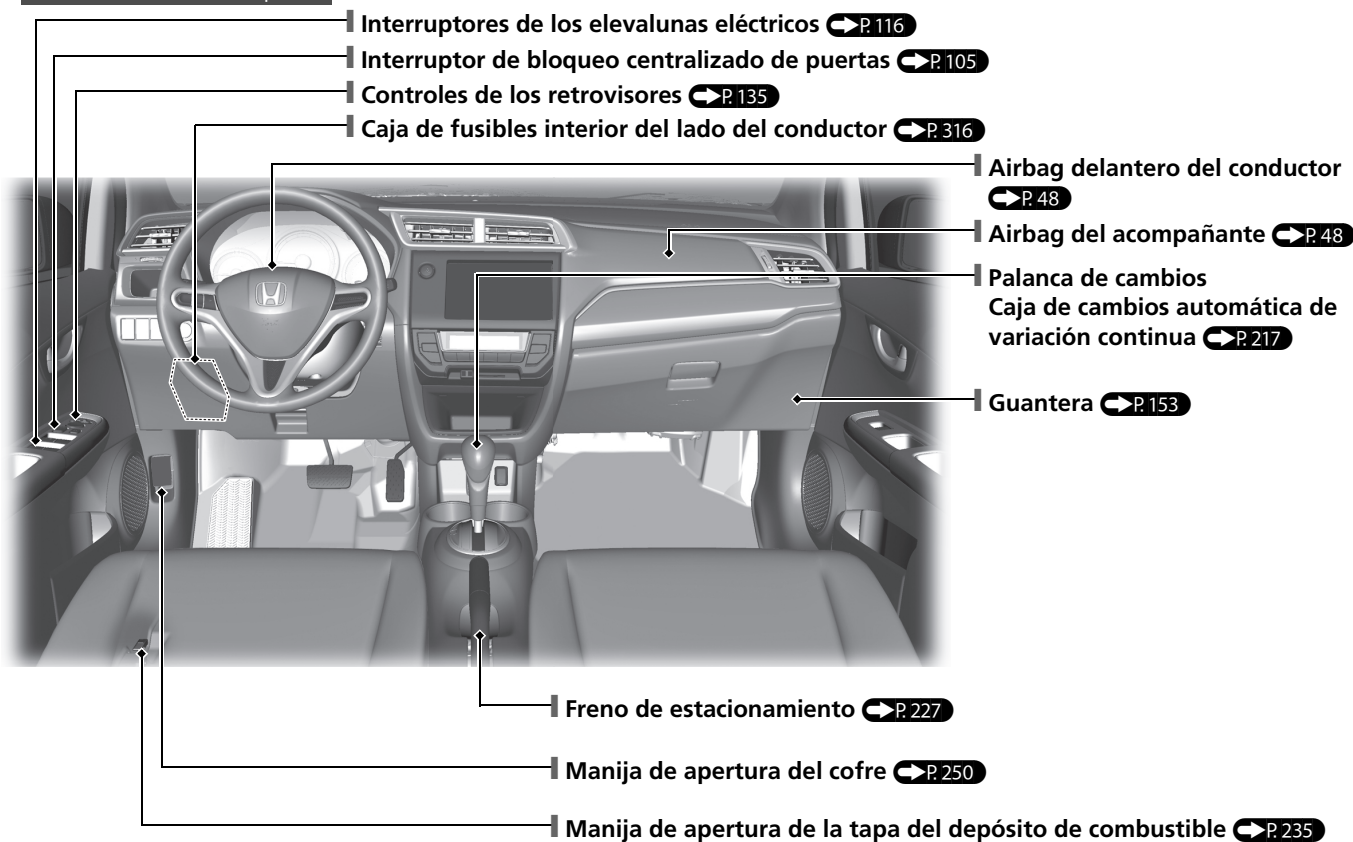

Índice visual

Modelo con volante a la derecha

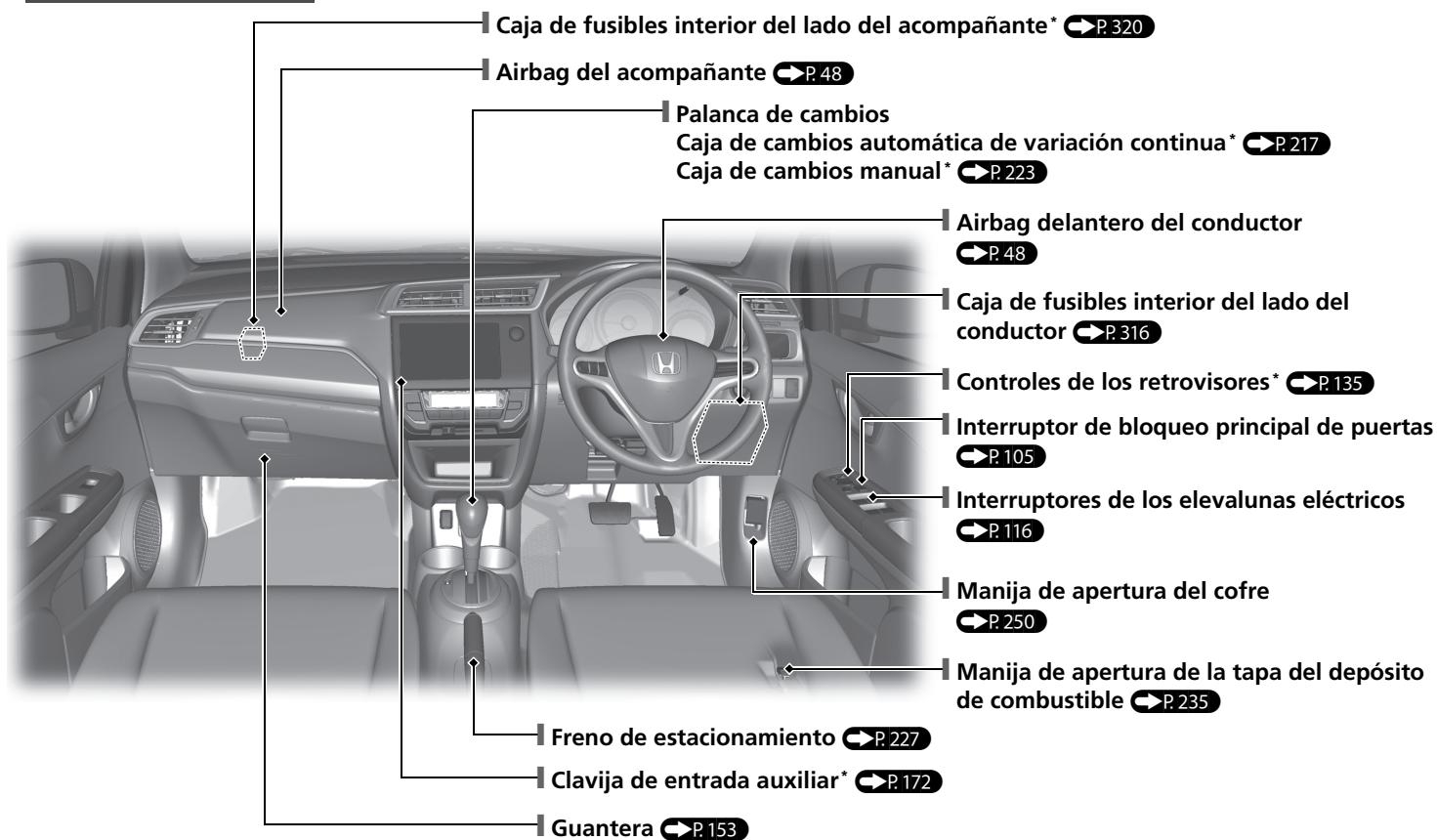

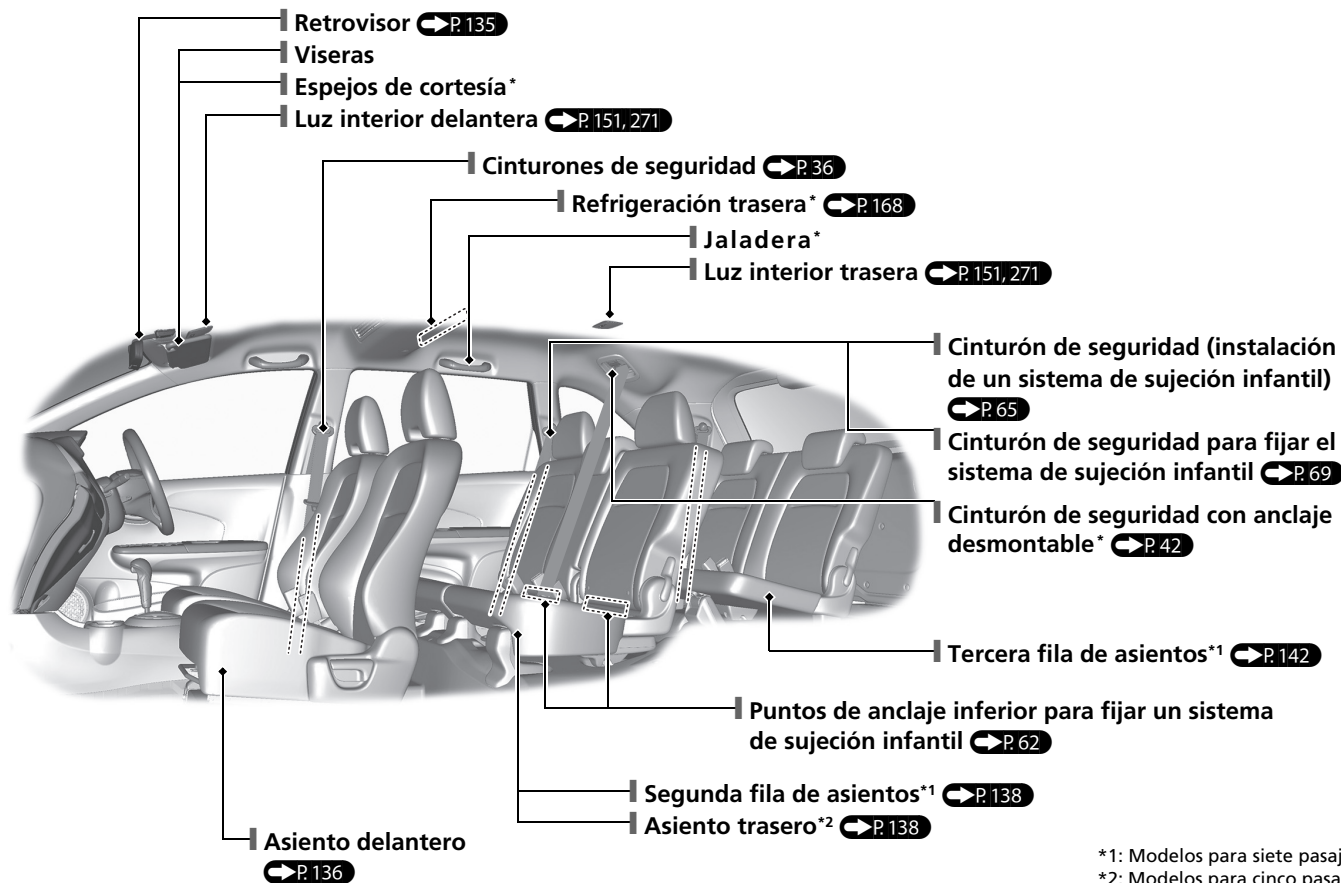

*1: Modelos para siete pasajeros
 *2: Modelos para cinco pasajeros

Índice visual

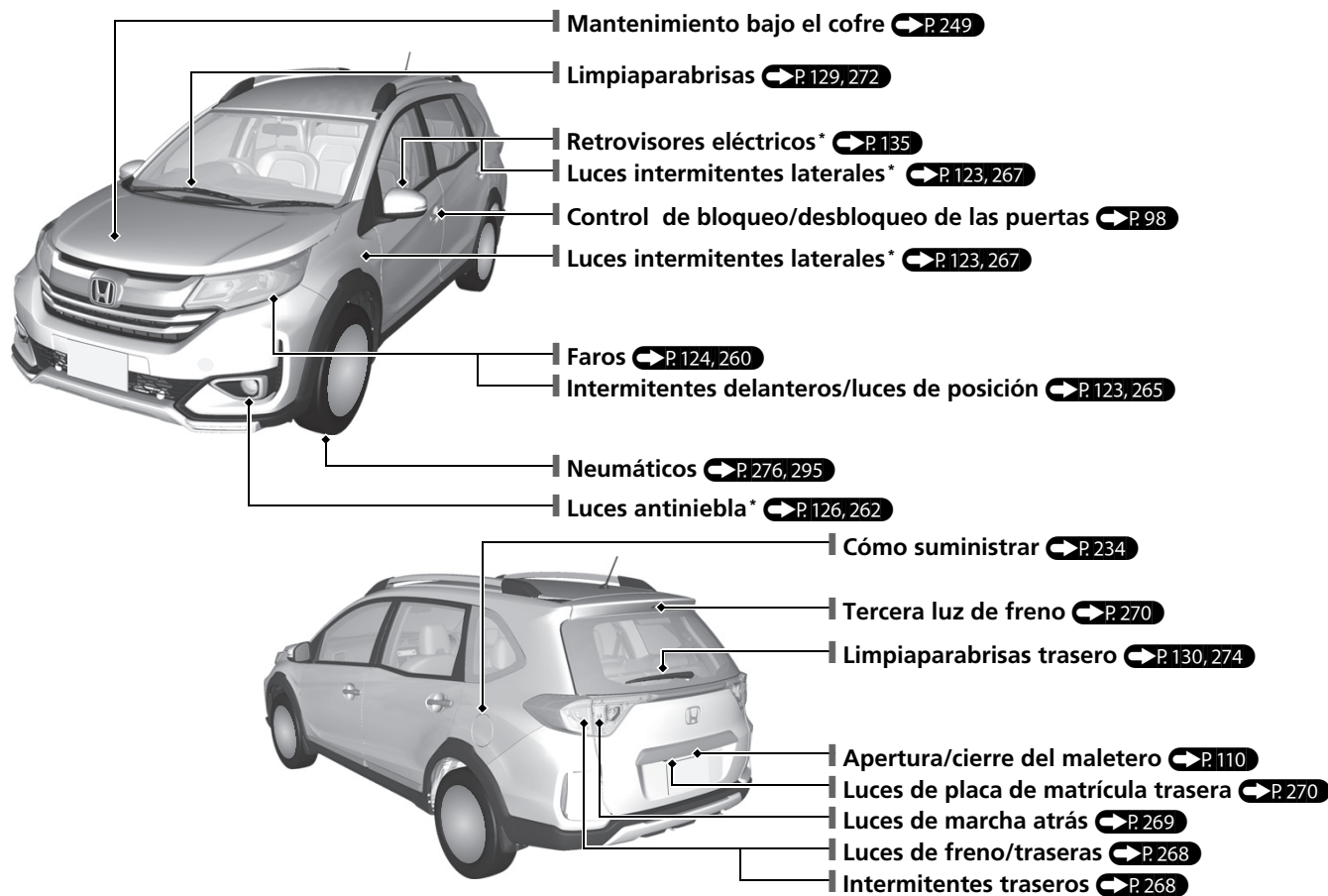

Conducción segura P.31

Lista de comprobaciones antes de conducir P.35

- Antes de conducir, compruebe que los asientos delanteros, las cabeceras, el volante y los retrovisores se hayan ajustado correctamente.

Cinturones de seguridad P.36

- Abróchese el cinturón de seguridad y siéntese en posición vertical apoyándose bien en el respaldo.
- Compruebe que los pasajeros tienen puestos los cinturones de seguridad correctamente.



Sujete la correa de la cadera lo más baja posible.

Riesgos de los gases de escape P.73

- Su vehículo emite gases de escape peligrosos que contienen monóxido de carbono. No ponga en marcha el motor en espacios cerrados en los que el monóxido de carbono se puede acumular.

Seguridad para niños P.53

- Todos los niños de 12 años o menos se deberán sentar en el asiento trasero.
- Los niños pequeños deben ir correctamente sujetos en un sistema de sujeción infantil orientado hacia delante.
- Los bebés deben ir correctamente sujetos en un sistema de sujeción infantil orientado hacia atrás en un asiento trasero.

Airbags P.46

- El vehículo está equipado con airbag para protegerle a usted y a los pasajeros en caso de colisión de moderada a severa.

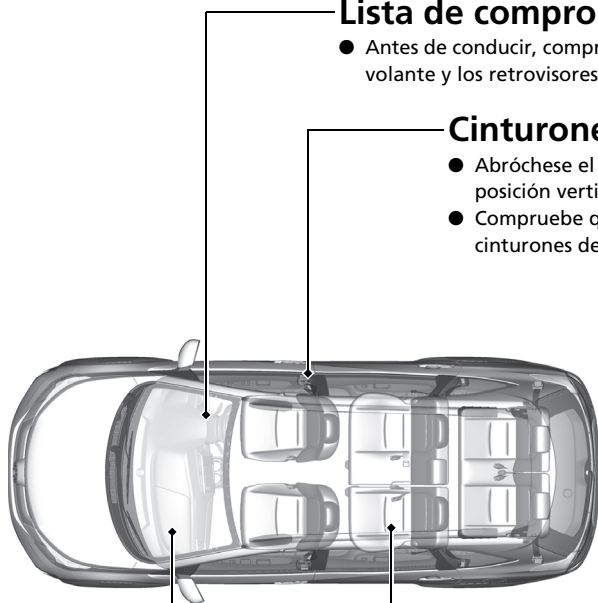













Tablero de instrumentos P. 75

Medidores  P. 86 / pantalla de información  P. 87 / indicadores del sistema  P. 76

Tipo A

Indicadores del sistema



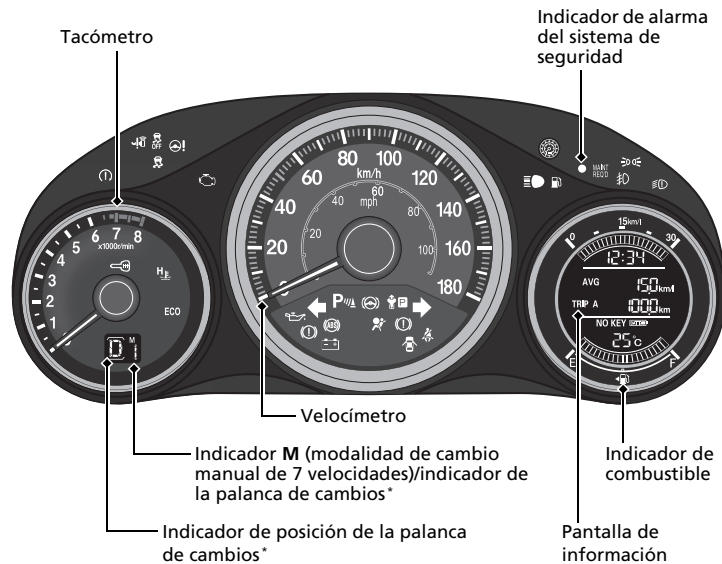







-  Testigo de averías
-  Indicador de presión baja de aceite
-  Indicador del sistema de carga
-  Indicador del sistema auxiliar de estabilidad del vehículo (VSA)*
-  Indicador VSA OFF*
-  Indicador del sistema de frenos antibloqueo (ABS)
-  Indicador de puertas y maletero abiertos
- ECO**  Indicador ECO
-  Indicador del sistema inmovilizador
-  Indicador del freno de estacionamiento y del sistema de frenos (rojo)
-  Indicador del sistema de frenos (ámbar)
-  Indicador del sistema de servodirección eléctrica (EPS)
- MAINT REQ'D**  Indicador de mantenimiento necesario*









Indicadores de las luces

-  Indicador de luces encendidas
-  Indicador de las luces de carretera
-  Indicador de las luces antiniebla*
-  Indicador de control de luces*

Indicadores del sistema



-  Indicadores de los intermitentes y de las luces de emergencia
-  Indicador de temperatura alta
-  Indicador de nivel bajo de combustible
-  Indicador de recordatorio del cinturón de seguridad
-  Indicador del sistema de sujeción suplementario
-  Indicador del sistema de acceso sin llave*
-  Indicador del sistema de arranque*
-  Indicador de cambio a estacionamiento*
-  Indicador de giro del volante*
-  Indicador del sistema del sensor de estacionamiento*

Indicadores del sistema

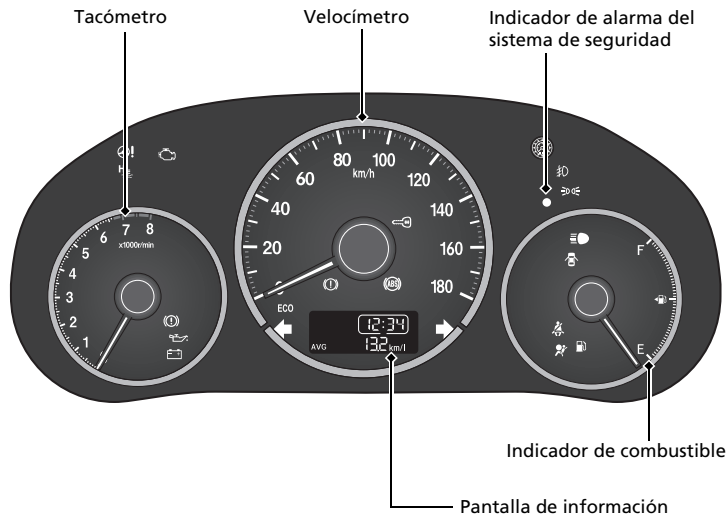







-  Testigo de averías
-  Indicador de presión baja de aceite
-  Indicador del sistema de carga
-  Indicador del sistema inmovilizador
-  Indicador del sistema de servodirección eléctrica (EPS)
-  Indicador de temperatura alta
- ECO** Indicador ECO



Indicadores de las luces

-  Indicador de luces encendidas
-  Indicador de luces antiniebla
-  Indicador de las luces de carretera

Indicadores del sistema

-  Indicadores de los intermitentes y de las luces de emergencia
-  Indicador de sistema de frenos antibloqueo (ABS)
-  Indicador del freno de estacionamiento y del sistema de frenos (rojo)
-  Indicador del sistema de frenos (ámbar)
-  Indicador de puertas y maletero abiertos
-  Indicador de nivel bajo de combustible
-  Indicador de recordatorio del cinturón de seguridad
-  Indicador del sistema de sujeción suplementario

Controles P.93

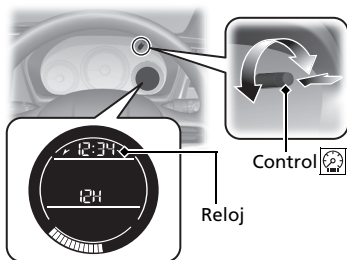

Reloj P.94

Modelos con pantalla de información del tipo A

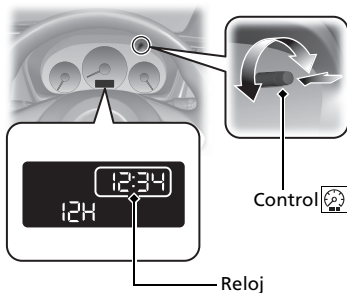

Modelos con pantalla de información del tipo B



- 1 Pulse el botón  (seleccionar/restablecer) hasta que la hora mostrada comience a parpadear.
- 2 Gire el control  para ajustar los minutos.
 - ▶ La hora avanzará o retrocederá cuando incremente o disminuya los minutos.
- 3 Pulse el control  para completar los ajustes del reloj.

Botón ENGINE START/STOP* P.119

Oprima el botón para cambiar la modalidad de alimentación del vehículo.

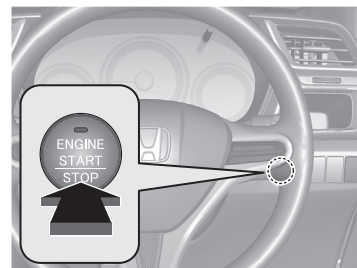

Intermitentes P.123

Modelo con volante a la derecha

Palanca de control de intermitentes

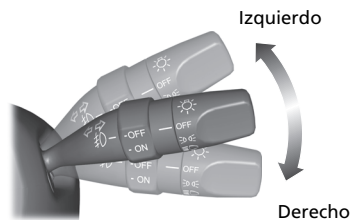

Modelo con volante a la izquierda

Palanca de control de intermitentes

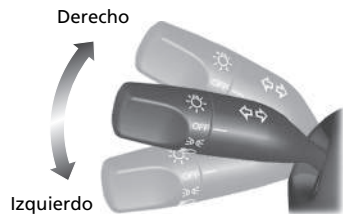

Luces P.124

Interruptores de control de las luces

Modelos sin control automático de luces

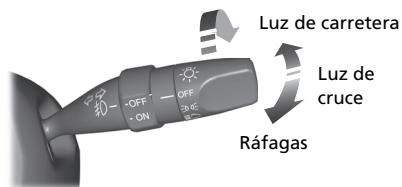

Modelos con control automático de luces

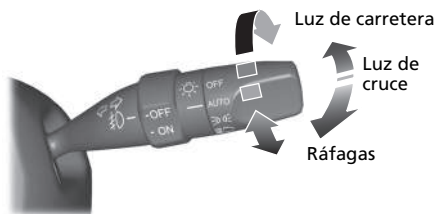

Limpiaparabrisas y lavaparabrisas P.129

Palanca de control del limpia/lavaparabrisas



MIST

OFF

INT: Velocidad baja con intermitencia

LO: Limpiaparabrisas de baja velocidad

HI: Limpiaparabrisas de alta velocidad

Volante P.134

- Para ajustarlo, tire de la palanca de ajuste hacia arriba, llévelo hasta la posición deseada y, a continuación, empuje de la palanca para devolverla a su sitio.

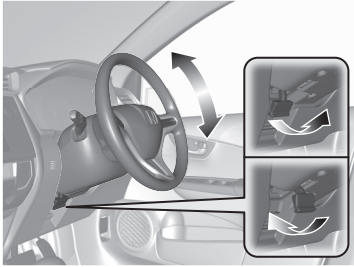

Desbloqueo de la puerta del conductor desde el interior P.104

- Tire de la manija interior de la puerta del conductor para desbloquearla y abrirla al mismo tiempo.

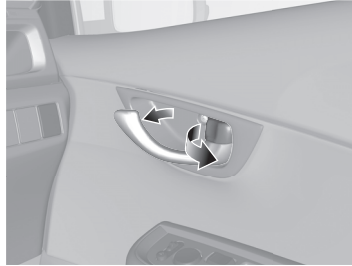

- El desbloqueo y la apertura de la puerta del conductor desde la manija interior desbloquea las demás puertas.

Maletero P.110

Modelos sin sistema de acceso sin llave

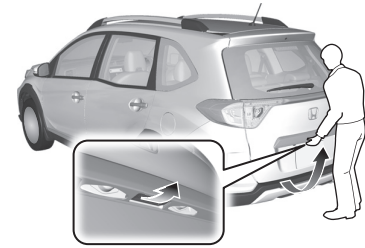

- Con todas las puertas desbloqueadas, tire de la manija exterior y levante para abrir la compuerta trasera.

Modelos con sistema de acceso sin llave

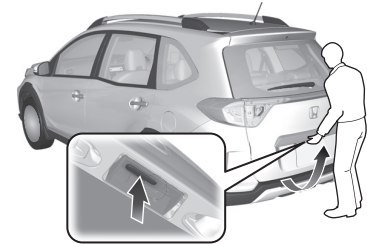

- Pulse el botón de apertura del maletero para desbloquear y abrir el portón con el control a distancia sin llave.

Retrovisores eléctricos*

➔ P. 135

- Con el interruptor de encendido en CONTACTO **II**^{*1}, mueva el interruptor de selección a **L** o **R**.
- Empuje el borde correspondiente del interruptor de ajuste para ajustar el retrovisor.
- Pulse el botón de plegado* para plegar y desplegar los retrovisores.

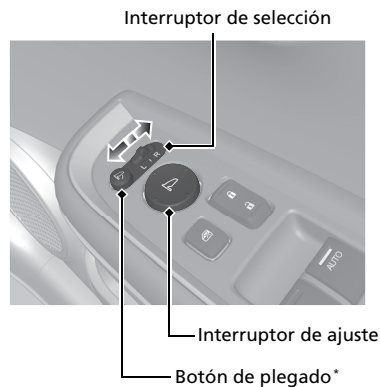



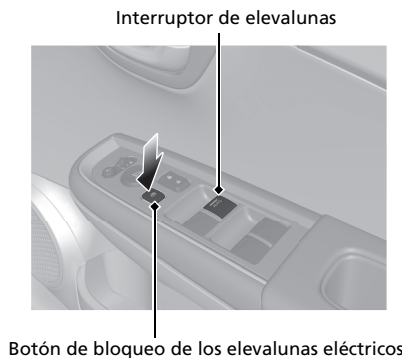

Elevalunas eléctricas ➔ P. 116

- Con el interruptor de encendido en la posición de CONTACTO **II**^{*1}, abra y cierre los elevalunas eléctricos.
- Si el botón de bloqueo de los elevalunas eléctricos está en la posición de desactivado, cada una de las ventanillas de los pasajeros se puede abrir y cerrar con su propio interruptor.
- Si el interruptor de bloqueo de los elevalunas eléctricos está en la posición activado, los interruptores de los elevalunas de los pasajeros estarán desactivados.





*1: Los modelos con sistema de acceso sin llave tienen un botón **ENGINE START/STOP** en lugar de un interruptor de encendido.

Sistema de calefacción y refrigeración*

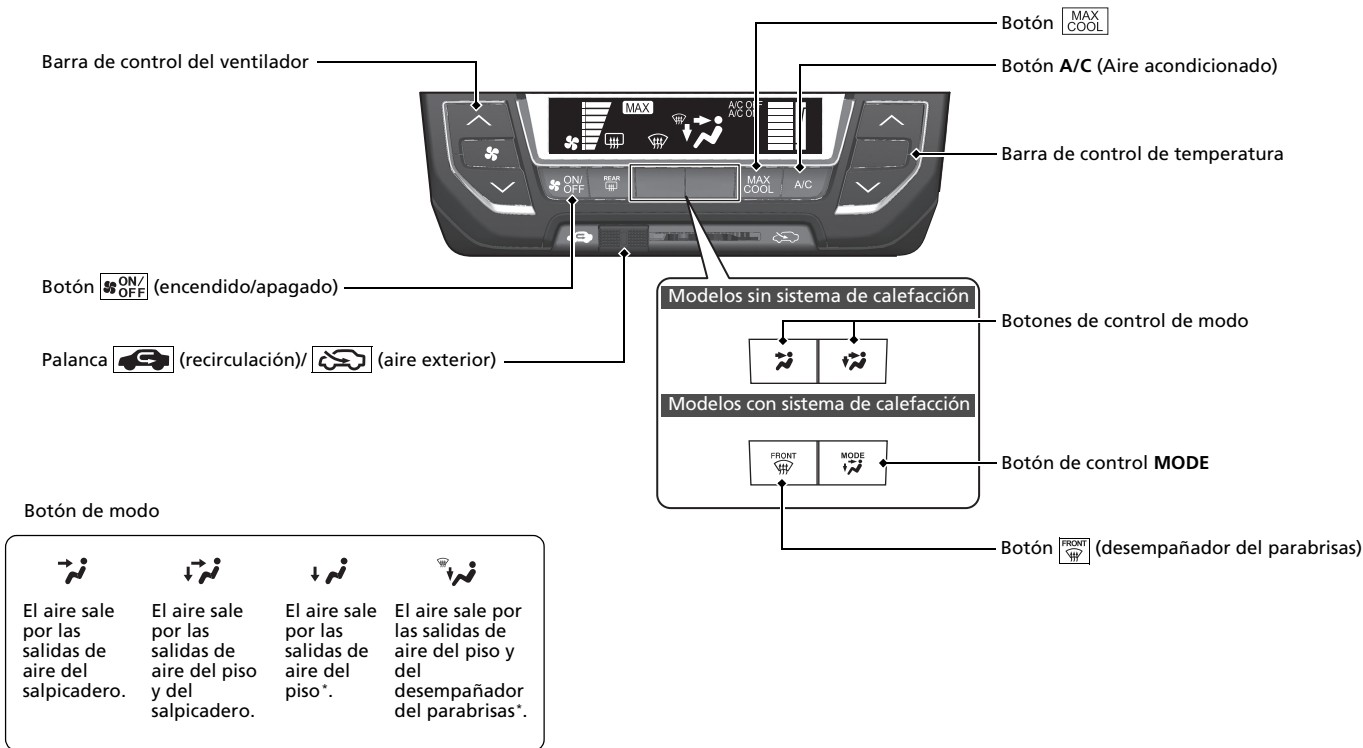
- Pulse el botón de control de modo para seleccionar  /  /  / * y elegir las salidas por donde fluye el aire.
- Pulse la barra de control de temperatura para ajustarla.
- Pulse la barra de control del ventilador para ajustar su velocidad.
- Pulse el botón  para desempañar el parabrisas.





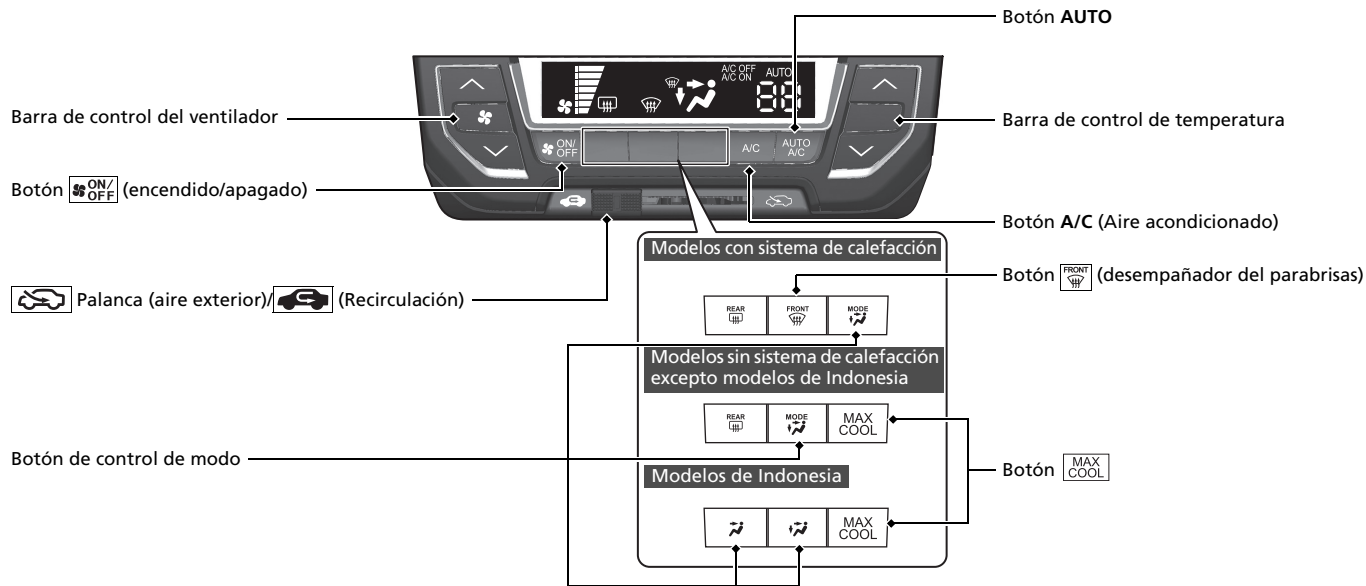

Sistema de aire acondicionado* P. 164

- Oprima el botón **AUTO** para activar el sistema de aire acondicionado.
- Pulse el botón  para activar o desactivar el sistema.
- Pulse el botón  para desempañar el parabrisas.



Botón de modo

			
El aire sale por las salidas de aire del salpicadero.	El aire sale por las salidas de aire del piso y del salpicadero.	El aire sale por las salidas de aire del piso.	El aire sale por las salidas de aire del piso y del desempañador del parabrisas*.

* No disponible en todos los modelos

Refrigeración trasera* P.168

La refrigeración trasera se puede usar cuando el botón **A/C** del panel de control delantero esté en la posición de **CONTACTO**.
Ajuste la velocidad del ventilador deslizando la palanca de control del ventilador en el techo por encima de la posición de la segunda fila de asientos.

Palanca del control del ventilador

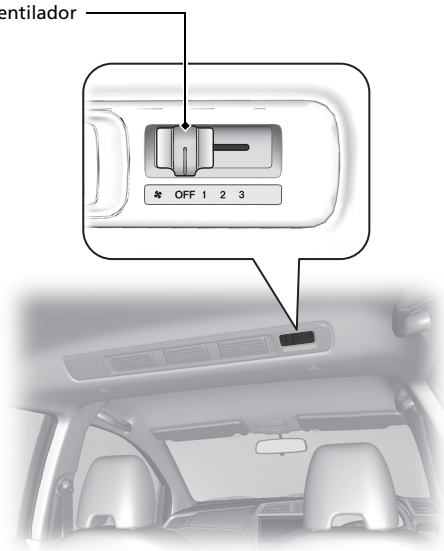

Funciones P.169

Sistema de audio * P.170

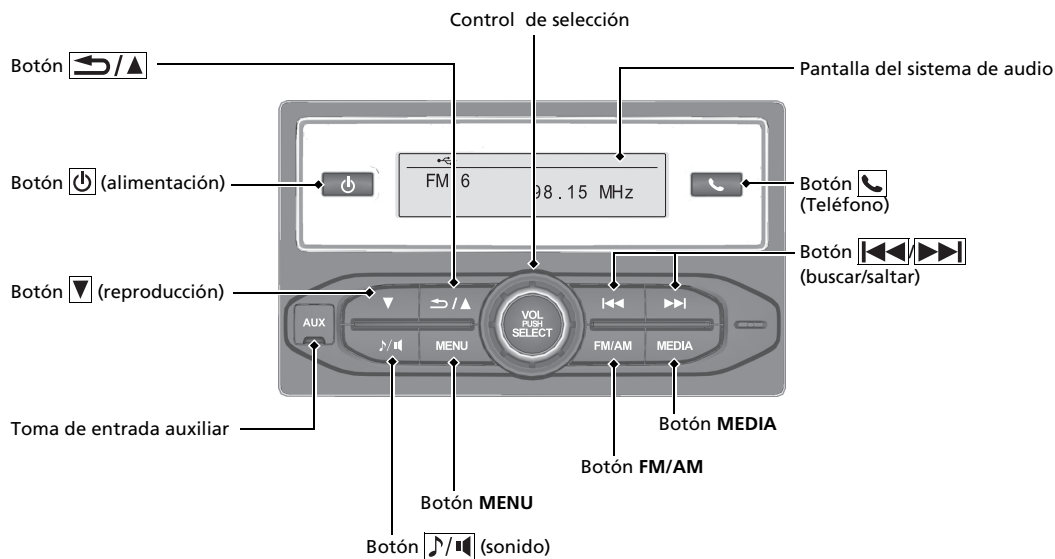

Conducción ↔ P.203

Caja de cambios manual* ↔ P.223

Caja de cambios automática de variación continua* ↔ P.217,219

- Cambie a **[P]** y pise el pedal de freno al arrancar el motor.

Cambios

Modelos con paleta de cambio

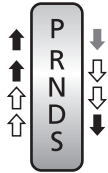

Modelos sin paleta de cambio

Tipo de conducción por la izquierda

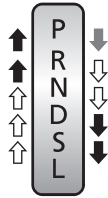

Tipo de conducción por la derecha

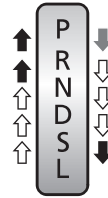

Pise el pedal de freno y pulse el botón de liberación para salir de la posición **[P]**.

Mueva la palanca de cambios sin pulsar el botón de liberación.

Pulse el botón de liberación para mover la palanca de cambios.

P **Estacionamiento**
Apague o arranque el motor.
La caja de cambios queda bloqueada.

R **Marcha atrás**
Se utiliza al dar marcha atrás.

N **Punto muerto**
La caja de cambios no queda bloqueada.

D **Conducción**
Conducción normal.
En modelos con paleta de cambio, se puede usar temporalmente la modalidad de 7 velocidades.

Modelos con paleta de cambio

S **Directa (S)**
Se puede usar el modo de cambio manual de 7 velocidades.



Modelos sin Paleta de cambio

S **Directa (S)**

- Mejor aceleración.
- Se utiliza para aumentar el efecto de frenado del motor.
- Se utiliza para ascender o descender pendientes.

L **Baja**

- Se utiliza para aumentar aún más el efecto de frenado del motor.
- Se utiliza para ascender o descender pendientes.

Activación y desactivación del VSA*

- El sistema auxiliar de estabilidad del vehículo (VSA) ayuda a estabilizar el vehículo en las curvas y a mantener la tracción al acelerar sobre firmes sueltos o deslizantes.
- El VSA se activa de forma automática cada vez que arranca el motor.
- Para desactivar parcialmente o restaurar totalmente la función/características de VSA, mantenga pulsado el botón hasta que escuche un aviso acústico.

Modo de cambio manual de 7 velocidades*

- Permite realizar cambios ascendentes o descendentes manualmente sin quitar las manos del volante.

Cuando la palanca de cambios está en **S**

- Jalando de una paleta de cambio se pasa de caja de cambios automática de variación continua a modalidad de cambio manual de 7 velocidades.
- El testigo **M** y el número de la marcha seleccionada se muestran en el indicador de cambio.

Cuando la palanca de cambios está en **D**

- Jalando de una paleta de cambio se pasa temporalmente de caja de cambios automática de variación continua a modalidad de cambio manual de 7 velocidades. El número de la velocidad elegida se muestra en el indicador de la palanca de cambios.



Testigo M

Testigo de la palanca de cambios

Paleta de cambio
- descendente



Paleta de cambio
+ ascendente

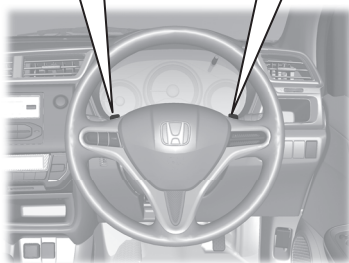

* No disponible en todos los modelos

Abastecimiento P. 234

Recomendaciones sobre el combustible:

Modelos de Brunei, Filipinas, México, Malasia y Vietnam

Gasolina sin plomo de 91 o más octanos

Modelos de Indonesia

Gasolina sin plomo de 90 o más octanos

Modelos de Tailandia

Gasolina sin plomo/gasohol hasta E85 (15% de gasolina y 85% de etanol), 91 octanos o más

Modelos de Pakistán

Se recomienda gasolina sin plomo de 87 o más octanos

Excepto modelos de Tailandia, Brunei y Malasia

Capacidad del depósito de combustible: 42 L

Modelos de Tailandia, Brunei y Malasia

Capacidad del depósito de combustible: 48,5 L

- 1 Tire de la manija de apertura de la tapa del depósito de combustible.
- 2 Gire lentamente el tapón de llenado de combustible para retirarlo.
- 3 Coloque el tapón en el soporte de la tapa del depósito de combustible.
- 4 Después del abastecimiento, enrosque de nuevo el tapón hasta que escuche por lo menos un clic.
- 5 No llene el tanque en exceso, podría ocasionar derrames de combustible debido a los cambios de temperatura, detenga el llenado al parar el automático de la bomba de gasolina.

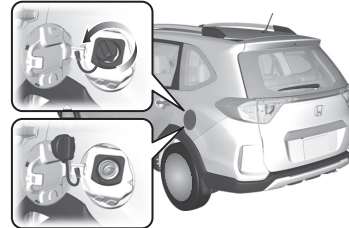

Mantenimiento P. 239

Bajo el cofre P. 249

- Compruebe el aceite y el refrigerante del motor y el líquido lavaparabrisas. Reponga según sea necesario.
- Compruebe el líquido de frenos/embrague*.
- Compruebe la batería con frecuencia.

- 1** Tire de la manija de apertura del cofre bajo la esquina del salpicadero.



- 2** Localice la palanca del cerrojo del cofre, empújela hacia el lado y levante el cofre. Una vez levantado el cofre ligeramente, puede soltar la palanca.



- 3** Cuando termine, cierre el cofre y compruebe que queda bloqueado en su sitio.

Escobillas de los limpiaparabrisas P. 272

- Sustituya las rasquetas si dejan marcas en el parabrisas.

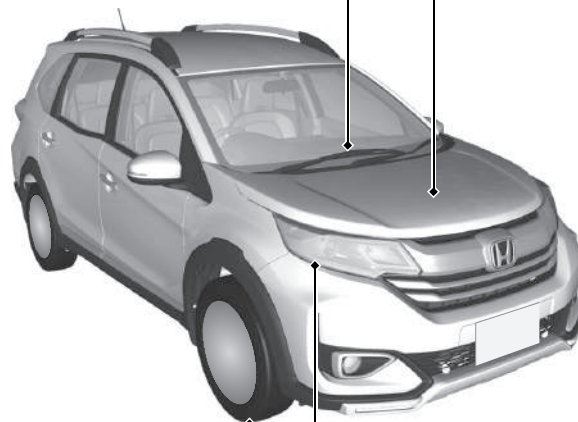

Neumáticos

 P. 276

- Compruebe las llantas y los neumáticos con frecuencia.
- Compruebe la presión de los neumáticos con frecuencia.

Luces P. 260

- Compruebe todas las luces con frecuencia.

Cómo hacer frente a lo inesperado ➔ P.293

Neumático pinchado ➔ P.295

- Estacione en un lugar seguro y sustituya el neumático pinchado por el neumático de repuesto que hay debajo del piso del maletero.



Se encienden los indicadores ➔ P.312

- Identifique los indicadores y consulte el manual del propietario.

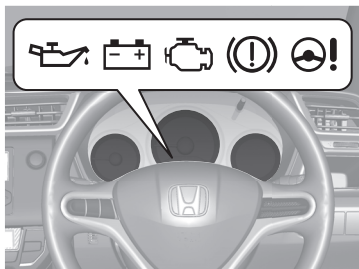

El motor no arranca ➔ P.303

- Si se ha quedado sin batería, arranque con cables usando una batería auxiliar.

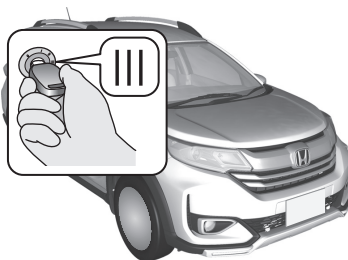

Fusible fundido ➔ P.315

- Compruebe si hay un fusible fundido cuando algún dispositivo eléctrico no funcione.

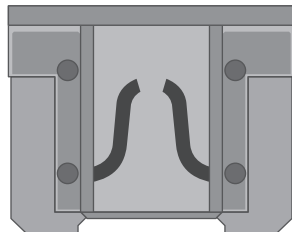

Sobrecalentamiento ➔ P.310

- Estacione en un lugar seguro. Si no se ve el vapor bajo el cofre, abra el cofre y deje enfriar el motor.



Remolcado de emergencia ➔ P.323

- Póngase en contacto con un servicio de remolcado profesional si necesita remolcar su vehículo.

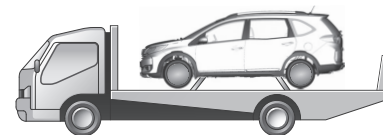

Qué hacer si

P

Modelos sin sistema de acceso sin llave

El interruptor de encendido no gira de **0** a **1**. ¿Por qué?

Modelos con sistema de acceso sin llave

La modalidad de alimentación no pasa de **VEHÍCULO APAGADO (BLOQUEO)** a **ACCESORIOS**. ¿Por qué?

R

El volante puede estar bloqueado.

Modelos sin sistema de acceso sin llave

Intente girar el volante a la derecha y a la izquierda mientras gira la llave de encendido.

Modelos con sistema de acceso sin llave

Mueva el volante a la izquierda y a la derecha después de pulsar el botón **ENGINE START/STOP** del motor.

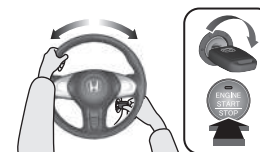

P

Modelos sin sistema de acceso sin llave

El interruptor de encendido no gira de **1** a **0** y no puedo sacar la llave. ¿Por qué?

Modelos con sistema de acceso sin llave

La modalidad de alimentación no cambia de **ACCESORIOS** a **VEHÍCULO APAGADO (BLOQUEO)**. ¿Por qué?

R

La palanca de cambios se debe mover a **P**.



P

¿Por qué tiembla ligeramente el pedal del freno al aplicar los frenos?

R

Esto puede suceder cuando se activa el ABS y no es señal de ningún problema. Aplique una presión firme y constante en el pedal del freno. Nunca pise repetidamente el pedal del freno.

➤ Sistema de frenos antibloqueo (ABS) ← P.229

P No se puede abrir la puerta trasera desde el interior del vehículo. ¿Por qué?

R Compruebe si el bloqueo de seguridad para niños está en la posición de bloqueo. Si está, abra la puerta trasera con la manija exterior de la puerta. Para cancelar esta función, deslice la palanca hacia arriba a la posición de desbloqueo.

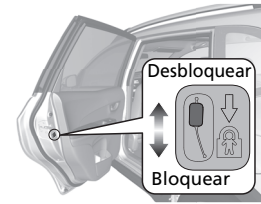

P ¿Por qué se bloquean las puertas después de que yo las haya desbloqueado?

R Si no abre las puertas antes de 30 segundos, se vuelven a bloquear automáticamente por seguridad.

P ¿Por qué suena un aviso acústico cuando abro la puerta del conductor?

R El aviso acústico suena cuando:

- Se quedan encendidas las luces exteriores.
- La llave está en el interruptor de encendido.

Modelos sin sistema de acceso sin llave

- La modalidad de alimentación se encuentra en ACCESORIOS.

Modelos con sistema de acceso sin llave

P ¿Por qué suena un aviso acústico cuando empiezo a conducir?

R El aviso acústico suena cuando:

- El conductor y/o el acompañante no llevan puestos los cinturones de seguridad.
- La palanca del freno de estacionamiento no se ha liberado completamente.

P ¿Por qué se produce un rechinido al pisar el pedal del freno?

R Es necesario sustituir las pastillas de freno. Lleve el vehículo a un concesionario para que lo revisen.

Modelos de Indonesia



Se recomienda gasolina sin plomo con octanaje (RON) de 90 o más octanos.
¿Se puede utilizar gasolina sin plomo de 88 o menos octanos en este vehículo?



Se recomienda gasolina sin plomo de 90 o más octanos.
El uso de gasolina de menor octanaje puede causar un ruido de golpeteo metálico ocasional y provocará un rendimiento inferior del motor.
El uso de gasolina de menos de 88 octanos puede provocar daños en el motor.

Conducción segura

Encontrará numerosas recomendaciones de seguridad en este capítulo y en todo el manual.

Para una conducción segura

- Precauciones de seguridad importantes.. 32
- Características de seguridad del vehículo ... 34
- Lista de comprobación de seguridad 35

Cinturones de seguridad

- Información acerca de los cinturones de seguridad..... 36
- Abrochamiento del cinturón de seguridad... 39
- Inspección de los cinturones de seguridad.. 44

Airbags

- Componentes del sistema de airbag 46
- Tipos de airbags..... 48
- Airbags frontales (SRS)..... 48

- Indicadores del sistema de airbag 51
- Mantenimiento de los airbags..... 52

Seguridad para niños

- Protección de los niños a bordo..... 53
- Seguridad de los bebés y niños pequeños.. 56
- Seguridad de los niños mayores..... 70

Riesgos de los gases de escape

- Monóxido de carbono 73

Etiquetas de seguridad

- Ubicaciones de las etiquetas 74

En las siguientes páginas se explican las características de seguridad del vehículo y cómo utilizarlas correctamente. Las siguientes precauciones de seguridad son fundamentales.

Precauciones de seguridad importantes

■ **Abróchese siempre el cinturón de seguridad**

El cinturón de seguridad es la mejor protección en cualquier tipo de colisión. Los airbags están diseñados para complementar a los cinturones de seguridad, no para sustituirlos. Así que aunque el vehículo esté equipado con airbags, asegúrese de que tanto usted como los pasajeros siempre llevan abrochados los cinturones de seguridad correctamente.

■ **Sujete debidamente a todos los niños**

Los niños de 12 o menos años deben ir debidamente sujetos en uno de los asientos traseros, no en el asiento delantero. Los bebés y los niños pequeños deberán sujetarse con un sistema de sujeción para niños. Los niños mayores deberán utilizar un cojín elevador con un cinturón de seguridad de tres puntos hasta que puedan utilizar adecuadamente el cinturón sin un cojín elevador.

■ **Conozca los riesgos relacionados con los airbags**

Los airbags pueden salvar vidas, pero también pueden provocar lesiones graves o incluso mortales a los ocupantes del vehículo que se sienten demasiado cerca de los mismos, o que no vayan debidamente sujetos. Los bebés, los niños pequeños y los adultos de corta estatura son quienes corren mayor riesgo. Asegúrese de seguir todas las instrucciones y advertencias de este manual.

■ **No beba si va a conducir**

El alcohol y la conducción no combinan bien. Una sola bebida puede mermar su capacidad de respuesta ante condiciones cambiantes, y el tiempo de respuesta empeora con cada bebida adicional. Así que si bebe, no conduzca, y tampoco deje que lo hagan sus amigos.

☒ Precauciones de seguridad importantes

En algunos países se prohíbe al conductor el uso de teléfonos móviles durante la conducción a menos que se trate de dispositivos manos libres.

■ Preste la debida atención a la tarea de conducir de forma segura

Si habla por el móvil o realiza otras actividades que le impidan prestar la debida atención a la carretera, los demás vehículos y los peatones, podría ocurrir un accidente. Recuerde que cualquier situación puede cambiar con rapidez, y sólo usted puede decidir cuándo resulta seguro desviar en parte su atención de la conducción.

■ Controle la velocidad

El exceso de velocidad es una de las principales causas de accidentes con heridos y fallecidos. Por lo general, cuanto más alta sea velocidad, mayor es el riesgo, pero también pueden producirse lesiones graves a velocidades moderadas. No conduzca nunca a mayor velocidad de lo que resulte seguro según las circunstancias, independientemente de cuál sea el límite de velocidad correspondiente.

■ Mantenga el vehículo en buen estado

Un pinchazo o una avería mecánica pueden resultar extremadamente peligrosos. Para reducir la posibilidad de que se produzcan dichos problemas, compruebe con frecuencia el estado y la presión de los neumáticos, y realice con regularidad todo el mantenimiento programado.

■ No deje a los niños solos en el vehículo

Si se dejan a niños, animales de compañía y personas que necesitan asistencia solos en el vehículo pueden sufrir lesiones si activan alguno o varios controles del vehículo. También pueden provocar que el vehículo se desplace, causando como resultado un accidente en el que ellos y otras personas pueden sufrir lesiones graves o fatales. Además, dependiendo de la temperatura ambiente, la temperatura del interior del vehículo puede alcanzar niveles extremos, con resultado de lesiones graves o muerte. Aunque el climatizador esté encendido, no debe dejarlos nunca solos en el vehículo, puesto que el climatizador puede detenerse en cualquier momento.

Características de seguridad del vehículo

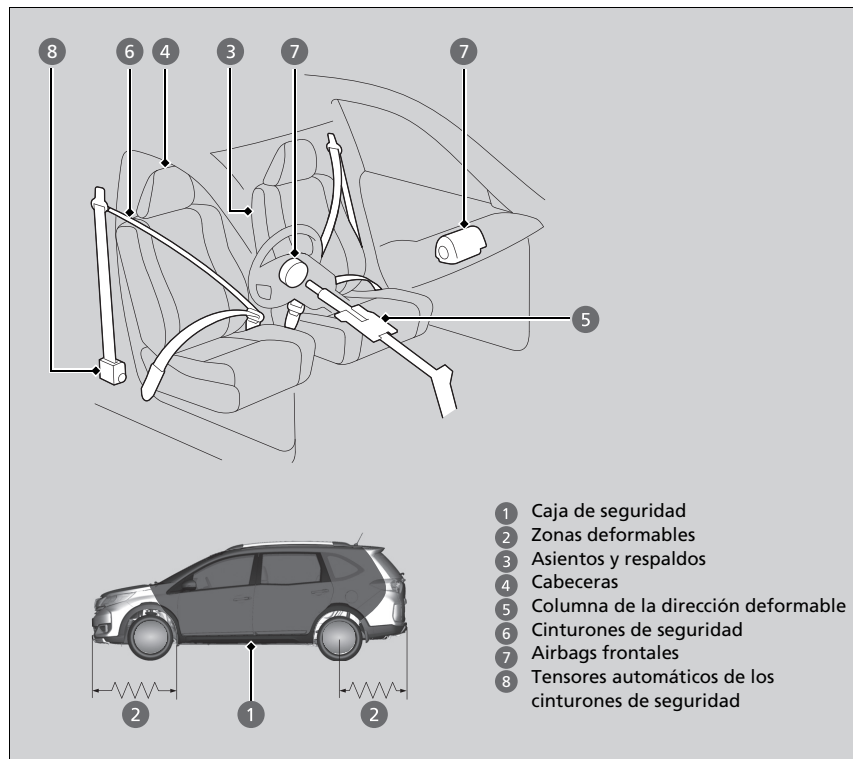

La siguiente lista de comprobación le ayudará a desempeñar un papel activo en su protección personal y la de sus pasajeros.

Características de seguridad del vehículo

El vehículo está equipado con numerosas características que funcionan conjuntamente para protegerle a usted y a los pasajeros en caso de accidente.

Algunas de estas características no requieren que usted haga nada. Entre ellas está el resistente bastidor de acero que forma una caja de seguridad en torno al habitáculo, las zonas deformables delanteras y traseras, una columna de la dirección deformable y los tensores que tensan los cinturones de seguridad delanteros en caso de colisión lo suficientemente fuerte.

No obstante, usted y sus pasajeros no podrán aprovechar plenamente todas las ventajas de estas características a menos que se sienten en la posición correcta y lleven siempre abrochados los cinturones de seguridad. De hecho, algunas de las características de seguridad pueden contribuir a causar lesiones si no se utilizan correctamente.

Lista de comprobación de seguridad

Por su seguridad personal y la de sus pasajeros, acostúmbrese a comprobar estos elementos antes de ponerse en marcha.

- Ajuste su asiento a la posición adecuada para conducir. Asegúrese de que los asientos delanteros estén ajustados hacia atrás todo lo que sea posible sin que el conductor deje de mantener el control del vehículo. Sentarse demasiado cerca de un airbag frontal puede tener como consecuencia lesiones graves o incluso mortales en caso de accidente.

➤ **Ajuste de los asientos** P. 136

- Abróchese siempre el cinturón de seguridad, asegurándose de llevarlo bien colocado. Compruebe que los demás pasajeros también lo llevan bien colocado y abrochado.

➤ **Abrochamiento del cinturón de seguridad** P. 39

- Proteja a los niños mediante el uso de cinturones de seguridad o un sistema de sujeción para niños adecuado a la edad, la estatura y el peso del niño.

➤ **Seguridad para niños** P. 53

En un asiento con cabeceras ajustable

- Ajuste las cabeceras a la posición adecuada. La eficacia de una cabecera es óptima cuando el centro del mismo está alineado con el centro de la cabeza. Las personas de estatura muy elevada deben ajustar la cabecera a la posición más alta posible.

➤ **Cabeceras** P. 147

►► Lista de comprobación de seguridad

Si está encendido el indicador de puertas/maletero abiertos, significa que una de las puertas y/o el maletero no están bien cerrados. Cierre bien todas las puertas y el maletero, y compruebe que se apaga el indicador.

➤ **Indicador de puertas y maletero abiertos** P. 80



Información acerca de los cinturones de seguridad

Los cinturones de seguridad constituyen el dispositivo individual de seguridad más eficaz, ya que mantienen al pasajero conectado al vehículo de manera que se pueden aprovechar las numerosas características de seguridad incorporadas. También contribuyen a evitar que salga despedido contra el interior del vehículo, contra otros ocupantes o fuera del vehículo. Además, los cinturones de seguridad, si se utilizan correctamente, mantienen el cuerpo colocado correctamente en caso de accidente de manera que se pueda aprovechar al máximo la protección adicional que ofrecen los airbags.

Además, los cinturones de seguridad facilitan la protección en casi cualquier tipo de accidente, incluidos los siguientes:

- impactos frontales
- impactos laterales
- impactos traseros
- vueltas de campana

» Información acerca de los cinturones de seguridad

⚠ ADVERTENCIA

Si el cinturón de seguridad no se utiliza correctamente, aumenta el riesgo de sufrir lesiones graves o incluso mortales en caso de accidente, aunque el vehículo cuente con airbags.

Asegúrese de que tanto usted mismo como sus pasajeros llevan el cinturón de seguridad abrochado y colocado correctamente.

ADVERTENCIA: Los cinturones de seguridad están diseñados para soportar la estructura ósea del cuerpo y se deberán llevar bajos sobre la parte delantera de la pelvis o la pelvis, tórax y hombros, según proceda; se debe evitar llevar la sección de la cadera del cinturón sobre la zona abdominal.

ADVERTENCIA: Los cinturones de seguridad de deben ajustar lo más firmemente posible, aunque cómoda, para proporcionar la protección para la que se han diseñado. Un cinturón suelto reduce enormemente la protección que asegura a quien lo lleva.

ADVERTENCIA: No se deben utilizar los cinturones con las correas torcidas.

ADVERTENCIA: Cada conjunto de cinturón sólo debe ser utilizado por un único ocupante; es peligroso colocar un cinturón alrededor de un niño que se lleva en el regazo.

■ Cinturones de seguridad de tres puntos

Los asientos delanteros, traseros exteriores y central* están equipados con cinturones de seguridad de tres puntos con retractores de bloqueo de emergencia. Durante la conducción normal el retractor permite que el ocupante del asiento se mueva libremente pero mantiene parte de la tensión en el cinturón. En una colisión o en un frenado brusco el retractor se bloquea para sujetar el cuerpo del pasajero.

➤ **Instalación de un sistema de sujeción de niños con cinturón de seguridad de tres puntos** P. 65

■ Uso correcto de los cinturones de seguridad

Siga estas instrucciones para utilizarlos correctamente:

- Todos los ocupantes deben sentarse con la espalda recta y bien apoyada en el respaldo, y permanecer en esa posición durante todo el viaje. Agacharse o inclinarse reduce la eficacia del cinturón y puede aumentar las posibilidades de que se produzcan lesiones graves en caso de accidente.
- No coloque nunca la sección del hombro de un cinturón de seguridad de tres puntos debajo del brazo o detrás de la espalda. Si lo hace, se podrían producir lesiones extremadamente graves en caso de accidente.
- Dos personas no deben compartir un cinturón de seguridad. Si lo hacen, podrían sufrir lesiones extremadamente graves en caso de accidente.
- No coloque ningún accesorio en los cinturones de seguridad. Los dispositivos cuyo propósito es mejorar el confort de la sección del hombro de un cinturón de seguridad, o cambiar su posición, pueden reducir la capacidad de protección del cinturón y aumentar el riesgo de lesiones graves en caso de accidente.

► Información acerca de los cinturones de seguridad

Los cinturones de seguridad no ofrecen una protección completa en cualquier tipo de accidente. No obstante, en la mayoría de los casos pueden reducir el riesgo de que se produzcan lesiones graves.

En la mayoría de países es obligatorio llevar puesto el cinturón de seguridad. Tómese el tiempo necesario para familiarizarse con los requisitos legales de los países en los que conduzca.

Si extiende el cinturón de seguridad demasiado rápido, se bloqueará en su sitio. Si ocurriera esto, retraiga el cinturón de seguridad ligeramente y, a continuación, extiéndalo lentamente.

Modelos con cinturón de seguridad de cadera

El asiento central trasero del vehículo está equipado con cinturón de seguridad de cadera. Este cinturón de seguridad no incluye retractor de bloqueo de emergencia.

* No disponible en todos los modelos

Recordatorio del cinturón de seguridad



El sistema del cinturón de seguridad incluye un indicador en el tablero de instrumentos para recordar al conductor, al acompañante* o a ambos que deben abrocharse los cinturones. Si el interruptor de encendido se gira a CONTACTO ^{*1} y algún cinturón de seguridad no está abrochado, sonará un aviso acústico y parpadeará el indicador correspondiente. Pasados unos segundos, el aviso acústico se detendrá y el indicador se encenderá y permanecerá iluminado hasta que se abroche el cinturón de seguridad.

El aviso acústico sonará periódicamente y el testigo parpadeará cuando el vehículo esté en movimiento hasta que se abroche el cinturón.

Tensores automáticos de los cinturones de seguridad

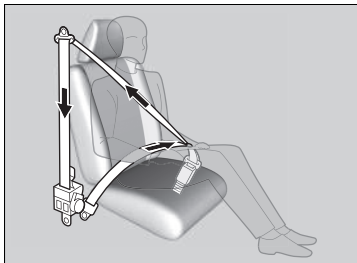

Los asientos delanteros están equipados con tensores automáticos de los cinturones de seguridad, que aumentan la seguridad.

Los tensores tensan automáticamente los cinturones de seguridad delanteros si se produce una colisión frontal de moderada a fuerte, en ocasiones incluso si la colisión no es lo suficientemente fuerte como para que se inflen los airbags frontales.

* 1 : Los modelos con sistema de acceso sin llave tienen un botón **ENGINE START/STOP** en lugar de un interruptor de encendido.

* No disponible en todos los modelos

Recordatorio del cinturón de seguridad

Modelos con recordatorio de cinturón de seguridad del acompañante

El indicador se encenderá si uno de los pasajeros delanteros no se abrocha el cinturón de seguridad en el plazo de seis segundos después de girar el interruptor de encendido a la posición de CONTACTO ^{*1}.

Si el asiento del acompañante no está ocupado, el indicador no se encenderá y el aviso acústico no sonará.

Si el indicador se enciende o el aviso acústico suena sin que haya nadie sentado en el asiento del acompañante.

Compruebe lo siguiente:

- No hay ningún objeto pesado en el asiento del acompañante.
- El cinturón de seguridad del conductor está abrochado.

Si el indicador no se enciende cuando el pasajero está sentado pero no abrochado, es posible que algo esté interfiriendo con el sensor de detección del ocupante.

Compruebe lo siguiente:

- Hay un cojín colocado sobre el asiento.
- El acompañante no está correctamente sentado.

Si no se da ninguna de estas condiciones, haga que revisen el vehículo en un concesionario.

Tensores automáticos de los cinturones de seguridad

Los tensores de los cinturones de seguridad solo pueden activarse una vez.

Si se activa un tensor, el indicador SRS se encenderá. Haga que el concesionario sustituya el tensor e inspeccione a fondo el sistema de los cinturones de seguridad; de lo contrario, puede que no ofrezca la protección necesaria en caso de sufrir otro accidente.

Abrochamiento del cinturón de seguridad

Cinturón de seguridad de tres puntos

Después de ajustar el asiento delantero a la posición adecuada y sentándose con la espalda recta y bien apoyada en el respaldo:

► **Ajuste de los asientos** P. 136



1. Tire despacio del cinturón de seguridad hacia fuera.

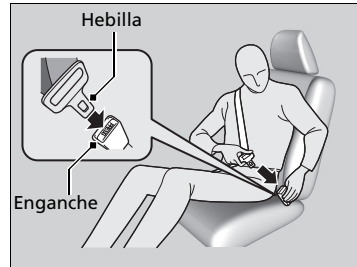

2. Introduzca la hebilla en el enganche y luego tire del cinturón para asegurarse de que ha quedado bien enganchado.
 - Asegúrese de que el cinturón no esté retorcido ni atrapado en ningún punto.

►► Abrochamiento del cinturón de seguridad

Nadie debe ocupar un asiento cuyo cinturón de seguridad no funcione o parezca no funcionar correctamente. Si se usa un cinturón de seguridad que no funciona correctamente, el ocupante del asiento podría no estar protegido si se produce un accidente. El cinturón afectado debe ser inspeccionado en un concesionario lo antes posible.

⚠ ADVERTENCIA

Si los cinturones de seguridad se colocan de forma incorrecta, se pueden producir lesiones graves o incluso mortales en caso de accidente.

Asegúrese de que todos los cinturones de seguridad estén colocados correctamente antes de ponerse en marcha.

Para soltar el cinturón, presione el botón **PRESS** rojo y, a continuación, guíe el cinturón con la mano hasta que se haya retraído por completo.

Al salir del vehículo asegúrese de que el cinturón se guarda adecuadamente para que no quede atrapado al cerrar la puerta.

No introduzca nunca objetos extraños en el enganche o el mecanismo del retractor.



3. Coloque la sección de la cadera del cinturón de seguridad lo más baja posible sobre las caderas, y luego tire hacia arriba de la sección del hombro para que la sección de la cadera quede bien ajustada. De este modo los robustos huesos pélvicos recibirán la fuerza de un impacto, con lo que se reduce el riesgo de que se produzcan lesiones internas.
4. Si es necesario tire de nuevo hacia arriba del cinturón para tensarlo, y luego compruebe que el cinturón pasa a través del centro del tórax y sobre el hombro. De este modo la fuerza de un impacto se distribuye por los huesos más robustos de la parte superior del cuerpo.

Cinturón de cadera *

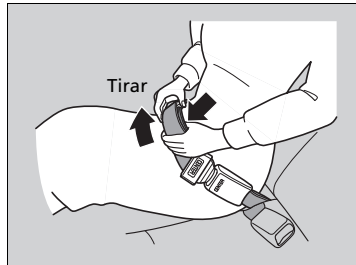
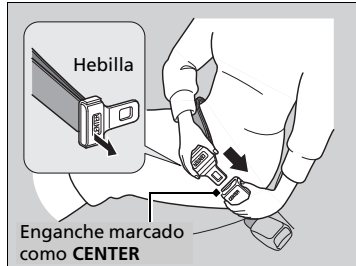
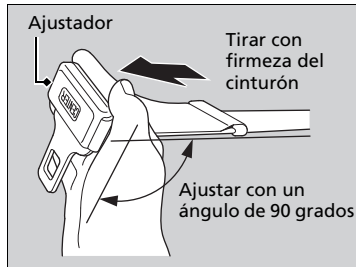

1. Sujetar la hebilla perpendicular al cinturón tensado. La longitud del cinturón es ajustable.
 - Afloje el cinturón antes de abrocharlo.

2. Introduzca la hebilla en el enganche.
 - Asegúrese de que el cinturón no esté retorcido ni atrapado en ningún punto.

3. Coloque el cinturón lo más bajo posible sobre las caderas y luego tire hacia arriba del mismo para que quede bien ajustado. De este modo los robustos huesos pélvicos recibirán la fuerza de un impacto, con lo que se reduce el riesgo de que se produzcan lesiones internas.
4. Si es necesario, vuelva a tirar del cinturón para eliminar cualquier holgura.

* No disponible en todos los modelos

Cinturón de seguridad con anclaje desmontable*

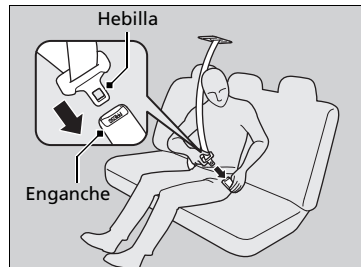
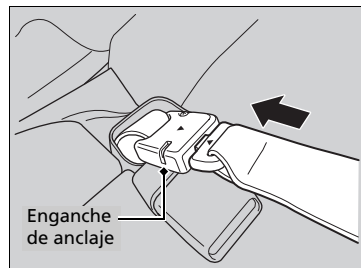
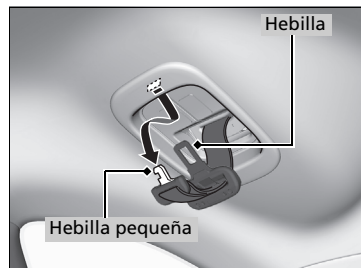

1. Saque la hebilla pequeña del cinturón de seguridad y la hebilla de cada ranura de sujeción del techo.

2. Alinee las marcas triangulares de la hebilla pequeña y del enganche de anclaje. Asegúrese de que el cinturón de seguridad no esté retorcido. Fije el cinturón al enganche de anclaje.

3. Introduzca la hebilla en el enganche. Ajuste adecuadamente el cinturón de seguridad de la misma forma que ajusta el cinturón de seguridad de tres puntos.

►► Cinturón de seguridad con anclaje desmontable*

⚠ ADVERTENCIA

Usar el cinturón de seguridad con el anclaje desmontable desabrochado aumenta el riesgo de sufrir lesiones graves o incluso mortales en caso de accidente.

Antes de usar el cinturón de seguridad, asegúrese de que el anclaje desmontable esté correctamente abrochado.

Para desabrochar el anclaje desmontable, introduzca la hebilla en la ranura lateral del enganche de anclaje.

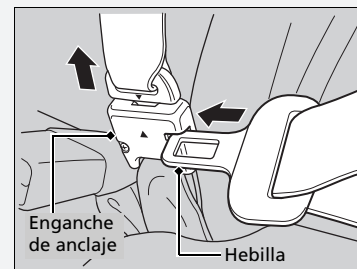

Consejos para mujeres embarazadas

Si está embarazada, la mejor forma de protegerse a sí misma y a su hijo cuando conduce el vehículo o viaja en él como pasajera es ponerse siempre el cinturón de seguridad y mantener la sección de la cadera del cinturón lo más baja posible sobre las caderas.

Coloque la sección del hombro a través del pecho, evitando el abdomen.



Coloque la sección de la cadera lo más baja posible sobre las caderas.

Consejos para mujeres embarazadas

Cada vez que vaya a una revisión médica, pregúntele al médico si le permite conducir.

Para reducir el riesgo de que usted o su hijo sufran lesiones debidas a la activación del airbag frontal:

- Si va a conducir, siéntese con la espalda recta y ajuste el asiento hacia atrás todo lo que sea posible sin dejar de mantener el control del vehículo.
- Si se sienta en el asiento del acompañante, ajuste el asiento hacia atrás todo lo que sea posible.

Inspección de los cinturones de seguridad

Compruebe el estado de los cinturones de seguridad con regularidad de la siguiente manera:

- Tire hacia fuera de cada cinturón hasta el tope y compruebe si está deshilachado o presenta cortes, quemaduras y desgaste.
- Compruebe que las hebillas funcionen correctamente y que los cinturones se retraigan sin problemas.
 - Si un cinturón no se retrae fácilmente, es posible que la limpieza corrija el problema. Utilice solamente jabón neutro y agua caliente. No utilice blanqueador ni disolventes. Asegúrese de que el cinturón está completamente seco antes de dejar que se retraiga.

Si un cinturón no está en buen estado o no funciona correctamente, no ofrecerá la protección adecuada y deberá sustituirse lo antes posible.

Es posible que un cinturón que se llevaba puesto cuando tuvo lugar un accidente no ofrezca el mismo nivel de protección en caso de sufrir otro accidente. Los cinturones de seguridad deben ser inspeccionados en un concesionario después de cualquier colisión.

► Inspección de los cinturones de seguridad

⚠ ADVERTENCIA

Si los cinturones de seguridad no se comprueban ni reciben mantenimiento es posible que no funcionen correctamente cuando se necesiten, lo que puede tener como consecuencia lesiones graves o incluso mortales.

Compruebe los cinturones de seguridad con regularidad, y si detecta algún problema asegúrese de que es rectificado lo antes posible.

ADVERTENCIA: No se deben realizar modificaciones ni añadidos por parte del usuario que impidan el funcionamiento de los dispositivos de ajuste del cinturón de seguridad para eliminar la holgura, ni impedir que se ajuste el conjunto del cinturón de seguridad para eliminar la holgura.

ADVERTENCIA: Es esencial sustituir todo el conjunto después de su desgaste debido a un impacto fuerte, aunque los daños en el conjunto no sean evidentes.

ADVERTENCIA: Se deberá tener cuidado de evitar la contaminación de las correas con pulimentos, aceites y productos químicos, en particular el ácido de la batería. Se pueden limpiar de forma segura con un jabón suave y agua. Se deberá sustituir el cinturón de seguridad si la correa se deshilacha, se contamina o resulta dañada.

Puntos de anclaje



Al sustituir los cinturones de seguridad, utilice los puntos de anclaje que se muestran en las imágenes. El asiento delantero tiene un cinturón de seguridad de tres puntos.



Los asientos exteriores de la segunda fila de asientos tienen cinturones de seguridad de tres puntos. La posición central tiene un cinturón de cadera o un cinturón de seguridad de tres puntos.



La tercera fila de asientos tiene dos cinturones de seguridad de tres puntos.

Componentes del sistema de airbag

Los airbags delanteros se despliegan en función de la dirección y la gravedad del impacto. El sistema de airbag consta de:

- Dos airbags frontales SRS (sistema de sujeción suplementario). El airbag del conductor está almacenado en el centro del volante, y el del acompañante en el salpicadero. Ambos muestran la marca **SRS AIRBAG**.
- Una unidad de control electrónico que, cuando el interruptor de encendido está en la posición de CONTACTO **II**^{*1}, controla permanente la información de los diferentes sensores de impacto, sensores de asiento y enganche, activadores de los airbags y sensores de los cinturones de seguridad, además de otra información del vehículo. En caso de choque, esta información quedará grabada en la unidad.
- Tensores automáticos de los cinturones de seguridad delanteros.
- Sensores de impacto que pueden detectar un impacto frontal de moderado a fuerte.
- Un indicador en el tablero de instrumentos que alerta sobre un posible problema en el sistema de airbag o en los sensores de los cinturones de seguridad.

*1 : Los modelos con sistema de acceso sin llave tienen un botón **ENGINE START/STOP** en lugar de un interruptor de encendido.

Observaciones importantes acerca de los airbags

Los airbags pueden resultar peligrosos. Para cumplir su función, los airbags deben inflarse con una enorme fuerza. Así, aunque los airbags ayudan a salvar vidas, pueden causar quemaduras, moretones y otras lesiones en principio leves y que en ocasiones pueden resultar mortales si los ocupantes no utilizan correctamente los cinturones de seguridad ni están bien sentados.

Lo que debe hacer: Utilice el cinturón de seguridad siempre correctamente, y siéntese con la espalda recta y tan alejado del volante como sea posible sin dejar de mantener el control del vehículo. El acompañante debe colocar su asiento tan alejado del salpicadero como sea posible.

Recuerde, no obstante, que ningún sistema de seguridad puede evitar todas las lesiones o los fallecimientos que pueden llegar a producirse en un accidente grave, aunque se utilicen correctamente los cinturones de seguridad y se desplieguen los airbags.

No coloque objetos duros o puntiagudos entre usted y un airbag delantero. Si se llevan objetos duros o puntiagudos en el regazo, o se conduce con una pipa u otro objeto puntiagudo en la boca, pueden producirse lesiones en caso de inflarse el airbag delantero.

No fije ni coloque objetos sobre las cubiertas de los airbags frontales. Los objetos depositados sobre las cubiertas marcadas con **SRS AIRBAG** pueden impedir el funcionamiento correcto de los airbags o salir despedidos en el interior del vehículo y herir a alguien si se inflan los airbags.

Observaciones importantes acerca de los airbags

No intente desactivar los airbags. Los airbags junto con los cinturones de seguridad ofrecen la mejor protección posible.

Al conducir, mantenga los brazos y las manos apartados de la trayectoria de despliegue del airbag frontal; para ello, sujete el volante con una mano a cada lado. No pase el brazo por encima de la tapa del airbag.

Tipos de airbags

El vehículo va equipado con airbags delanteros:

- Airbag delante del asiento del conductor.
- Airbag delante del asiento del acompañante.

Airbags frontales (SRS)

Los airbags frontales SRS se inflan en caso de colisión frontal de moderada a fuerte para ayudar a proteger la cabeza y el tórax del conductor y/o el acompañante.

SRS (sistema de sujeción suplementario) indica que los airbags están diseñados para complementar los cinturones de seguridad, no para sustituirlos. Los cinturones de seguridad son el principal sistema de sujeción de los ocupantes.

Ubicaciones

Los airbags frontales están ubicados en el centro del volante en el caso del conductor y en el salpicadero en el caso del acompañante. Ambos airbags muestran la marca **SRS AIRBAG**.

*1 : Los modelos con sistema de acceso sin llave tienen un botón **ENGINE START/STOP** en lugar de un interruptor de encendido.

Tipos de airbags

Los airbags se pueden inflar siempre que el interruptor de encendido esté en la posición de CONTACTO **[II]***1.

Cuando un airbag se infla a causa de una colisión, se puede ver una pequeña cantidad de humo. Procede del proceso de combustión del material inflador y no es perjudicial. Las personas con problemas respiratorios pueden experimentar un cierto malestar temporal. Si esto sucede, salga del vehículo en cuanto resulte seguro hacerlo.

Funcionamiento

Los airbags frontales están diseñados para inflarse cuando se produce una colisión frontal de moderada a fuerte. Si el vehículo desacelera repentinamente, los sensores envían información a la unidad de control, que envía las señales correspondientes para que se infle un airbag frontal o ambos.

Una colisión frontal o bien puede suceder de forma totalmente frontal o en ángulo entre dos vehículos, o bien puede consistir en el impacto del vehículo contra un objeto fijo, como una pared de cemento.

Funcionamiento de los airbags frontales

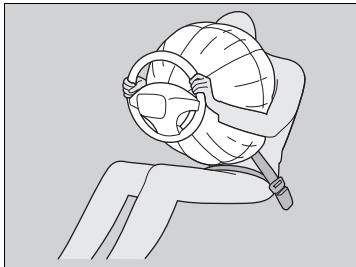

Mientras el cinturón de seguridad sujeta el torso, el airbag frontal ofrece protección suplementaria para la cabeza y el tórax.

Los airbags frontales se desinflan de inmediato para no dificultar la visibilidad del conductor ni su capacidad de manejar el volante o utilizar otros controles.

El tiempo total que tardan en inflarse y desinflarse es tan breve que la mayoría de los ocupantes no se dan cuenta de que los airbags se han desplegado hasta que los ven desinflados delante.

■ Situaciones en las que no se deberían desplegar los airbags

Colisiones frontales leves: Los airbags frontales están diseñados para complementar a los cinturones de seguridad y ayudar a salvar vidas, no para evitar las lesiones leves (incluso la fractura de algún hueso) que se pueden producir en una colisión frontal de carácter leve.

Impactos laterales: Los airbags frontales pueden ofrecer protección cuando se produce una desaceleración brusca que hace que el conductor o el acompañante se desplacen hacia la parte delantera del vehículo. Los airbags frontales no pueden ofrecer apenas protección en dicho caso y no están diseñados para desplegarse en colisiones de este tipo.

Impactos traseros: Las cabeceras y los cinturones de seguridad son la mejor protección posible en un impacto trasero. Los airbags frontales no pueden ofrecer apenas protección en dicho caso y no están diseñados para desplegarse en colisiones de este tipo.

Vueltas de campana: Los cinturones de seguridad proporcionan la mejor protección si vuelca el vehículo. Los airbags frontales no están diseñados para desplegarse en caso de una vuelta de campana, ya que la protección que pueden ofrecer en dicho caso es mínima.

■ Situaciones en las que se despliegan los airbags frontales a pesar de haberse producido daños leves o inapreciables

Dado que el sistema de airbag detecta una desaceleración brusca, un fuerte impacto en el bastidor o la suspensión del vehículo podrían provocar el despliegue de uno o varios airbags. Por ejemplo, esto podría suceder al impactar contra el bordillo de la acera, el borde de un agujero u otro objeto fijo a baja altura, lo que causa una desaceleración brusca en el chasis del vehículo. Como el impacto se produce debajo del vehículo, los daños pueden no ser aparentes.

■ Situaciones en las que es posible que no se desplieguen los airbags delanteros aunque los daños exteriores parezcan graves

Dado que las partes deformables de la carrocería absorben la energía de colisión en un impacto, el alcance de los daños visibles puede no ser siempre indicativo del funcionamiento correcto de los airbags. De hecho, algunas colisiones pueden provocar daños graves pero no el despliegue de los airbags, debido a que o bien no resultan necesarios o bien no proporcionarían protección aunque se desplegaran.

Indicadores del sistema de airbag

Si se produce un problema en el sistema de airbag, se encenderá el indicador del SRS.

Indicador del sistema de sujeción suplementario (SRS)



■ Cuando el interruptor de encendido se gira a la posición de CONTACTO *1

El indicador se enciende durante unos segundos y a continuación se apaga. Esto confirma que el sistema funciona correctamente.

Si el indicador se enciende en cualquier otro momento, o no se llega a encender, el sistema debe ser inspeccionado en un concesionario lo antes posible. En caso contrario, es posible que los airbags y los sensores de los cinturones de seguridad no funcionen correctamente cuando se necesiten.

*1: Los modelos con sistema de acceso sin llave tienen un botón **ENGINE START/STOP** en lugar de un interruptor de encendido.

Indicador del sistema de sujeción suplementario (SRS)

⚠ ADVERTENCIA

Si se hace caso omiso del indicador del SRS pueden producirse lesiones graves o incluso mortales en caso de que el sistema de airbag o los sensores no funcionen correctamente.

Si el indicador del SRS alerta sobre un posible problema, el vehículo debe ser inspeccionado en un concesionario lo antes posible.

Mantenimiento de los airbags

No necesitará ni deberá realizar mantenimiento alguno ni sustituir cualquiera de los componentes del sistema de airbag por sus propios medios. No obstante, el vehículo debe ser inspeccionado en un concesionario si se produce una de estas situaciones:

■ Cuando los airbags se han desplegado

Si se ha inflado un airbag, se deben sustituir la unidad de control y las demás piezas relacionadas. Asimismo, una vez que se haya activado el tensor automático de un cinturón de seguridad, deberá sustituirse.

■ Cuando el vehículo ha sufrido una colisión de moderada a fuerte

Aun cuando no se hayan inflado los airbags, debe inspeccionarse lo siguiente en su concesionario: los sensores de los cinturones de seguridad delanteros y todos los cinturones que estaban abrochados en el momento de producirse el accidente.

⌘ Mantenimiento de los airbags

Está prohibido desmontar los componentes de los airbags del vehículo.

En caso de anomalía o avería, o después de la activación del despliegue del airbag/tensor de cinturón de seguridad, acuda a personal calificado para su manipulación.

No se recomienda el uso de componentes recuperados del sistema de airbag, incluido el airbag, los sensores, los sensores y la unidad de control.

Protección de los niños a bordo

Cada año muchos niños resultan heridos o mueren en accidentes de tráfico porque viajaban sin sujetar o sujetos de forma incorrecta. De hecho, los choques de vehículos son la primera causa de muerte de niños de 12 años y menores.

Para reducir el número de muertes y lesiones de niños, los bebés y los niños deben ir adecuadamente sujetos cuando van en un vehículo.

Los niños deben sentarse en un asiento trasero debidamente sujetos. La razón es la siguiente:

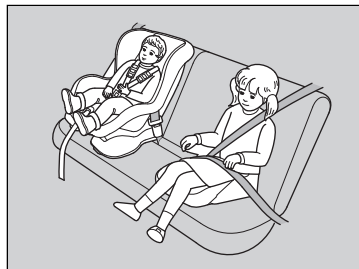

- Si hay un niño sentado en el asiento delantero y se infla el airbag frontal, el niño puede resultar herido o muerto.
- Un niño sentado en el asiento delantero puede además distraer al conductor, afectando a su capacidad de controlar el vehículo.
- Las estadísticas indican que los niños de cualquier edad y tamaño viajan más seguros cuando van sentados en un asiento trasero debidamente sujetos.

Protección de los niños a bordo

⚠️ ADVERTENCIA

Los niños que viajen sin sujetar o sujetos de forma incorrecta pueden resultar heridos de gravedad o muertos en un accidente.

Si un niño es demasiado pequeño para utilizar el cinturón de seguridad, se debe sujetar debidamente mediante un sistema de sujeción para niños homologado. Los niños mayores se deben sujetar debidamente con un cinturón de seguridad, utilizando un cojín elevador si es necesario.

En muchos países, la ley exige que todos los niños de 12 o menos años, y aquellos cuya altura sea inferior a 150 cm, vayan adecuadamente sujetos en un asiento trasero.

En muchos países es obligatorio utilizar un sistema de sujeción para niños homologado oficialmente y adecuado para transportar a un niño en cualquier asiento de acompañante. Consulte la legislación de su país.

Modelos de Malasia

Los sistemas de sujeción infantil deben cumplir el reglamento n° 44 de la Comisión Económica Europea para las Naciones Unidas o la normativa de los países en cuestión.

➤ **Selección de un sistema de sujeción de niños** P. 59

Excepto modelos de Malasia

Se recomienda que los sistemas de sujeción infantil cumplan el reglamento n° 44 de la Comisión Económica Europea para las Naciones Unidas o la normativa de los países en cuestión.

➤ **Selección de un sistema de sujeción de niños** P. 59

- No lleve nunca a un niño en su regazo, ya que es imposible protegerles en caso de colisión.
- No se ponga tampoco nunca el cinturón de seguridad sobre usted y el niño. En un accidente el cinturón presionaría mucho al niño y le causaría heridas graves o incluso mortales.
- Dos niños no deben compartir un cinturón. Ambos podrían resultar heridos de extrema gravedad en caso de accidente.
- Cualquier niño que sea demasiado pequeño para llevar un cinturón de seguridad, se deberá sujetar adecuadamente en un sistema de sujeción infantil aprobado y que esté adecuadamente sujeto al vehículo utilizando el cinturón de seguridad o el sistema de anclaje de sujeción infantil.

►► Protección de los niños a bordo

Visera del acompañante

⚠ ADVERTENCIA



No utilice **NUNCA** un sistema de sujeción infantil orientado hacia atrás en un asiento protegido por un AIRBAG FRONTAL ACTIVO. Pueden producirse **LESIONES GRAVES** o **MORTALES** en el NIÑO.

Como recordatorio del riesgo que presenta el airbag frontal en relación con la seguridad infantil, el vehículo cuenta con una etiqueta de advertencia en la visera del lado del acompañante.

Lea y siga las instrucciones de esta etiqueta.

📖 Etiquetas de seguridad P. 74

- Impida que los niños accionen las puertas, las ventanillas o los dispositivos de ajuste de los asientos.
- No deje a los niños solos en el vehículo, especialmente si el tiempo es caluroso, ya que el habitáculo se puede calentar tanto que podrían morir. Además, podrían activar algún control del vehículo, haciendo que se desplace inesperadamente.

►► Protección de los niños a bordo

ADVERTENCIA: Utilice el botón de bloqueo del elevavinas para impedir que los niños abran las ventanillas. Utilice esta función para impedir que los niños jueguen con las ventanillas, lo cual puede exponerles a peligros o distraer al conductor.

► Apertura y cierre de los elevavinas eléctricos P. 116

ADVERTENCIA: Llévese siempre consigo la llave de contacto al salir del vehículo o si hay otros ocupantes dentro.

Seguridad de los bebés y niños pequeños

■ Protección de bebés

Un bebé debe ir siempre debidamente sujeto en un sistema de sujeción infantil reclinable orientado hacia atrás hasta que el bebé alcance el límite de estatura o peso establecido por el fabricante del sistema de sujeción y tenga por lo menos un año de edad.

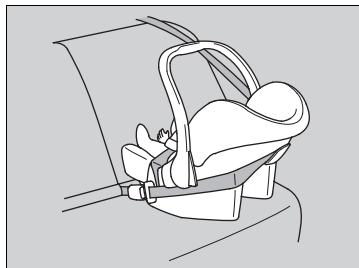

■ Colocación de un sistema de sujeción infantil orientado hacia atrás

El sistema de sujeción para niños debe colocarse y fijarse en uno de los asientos traseros.

- En dicho caso, recomendamos montar el sistema de sujeción infantil justo detrás del asiento del acompañante, desplazar el asiento hacia delante hasta donde sea necesario y dejarlo libre. Otra alternativa es utilizar un sistema de sujeción infantil orientado hacia atrás de menor tamaño.
- Asegúrese de que el sistema de sujeción infantil no esté en contacto con el asiento que tiene delante.

►► Protección de bebés

⚠ ADVERTENCIA

Si se coloca en el asiento delantero un sistema de sujeción para niños orientado hacia atrás, podrían producirse lesiones graves o incluso mortales en caso de inflarse el airbag frontal del acompañante.

Coloque siempre en uno de los asientos traseros, no en el asiento delantero, los sistemas de sujeción para niños orientados hacia atrás.

Según exige el reglamento nº 94 de la Comisión Económica Europea para las Naciones Unidas:

⚠ ADVERTENCIA



No utilice NUNCA un sistema de sujeción infantil orientado hacia atrás en un asiento protegido por un AIRBAG FRONTAL ACTIVO. Pueden producirse LESIONES GRAVES o MORTALES en el NIÑO.

Si se monta correctamente, el sistema de sujeción infantil orientado hacia atrás puede impedir que el conductor o el acompañante desplacen su asiento completamente hacia atrás o que bloqueen el respaldo de su asiento en la posición deseada.

►► Protección de bebés

Numerosos expertos recomiendan el uso de un sistema de sujeción infantil orientado hacia atrás para niños de hasta dos años, siempre que el peso y la estatura del niño sean adecuados para un sistema de sujeción infantil orientado hacia atrás.

Los sistemas de sujeción para niños orientados hacia atrás nunca deben colocarse orientados hacia delante.

Consulte siempre las instrucciones del fabricante del sistema de sujeción para niños antes de montarlo.

Si se infla el airbag frontal del acompañante, puede impactar con mucha fuerza en el sistema de sujeción infantil orientado hacia atrás, pudiendo desplazar o golpear el sistema y lesionar gravemente al niño.

■ Protección de niños de menor tamaño

Si un niño tiene al menos un año de edad y ha superado las limitaciones de peso y altura de un sistema de sujeción infantil orientado hacia atrás, el niño deberá viajar correctamente sujeto en un sistema de sujeción infantil orientado hacia delante firmemente asegurado hasta que supere las limitaciones de peso y altura de dicho sistema.

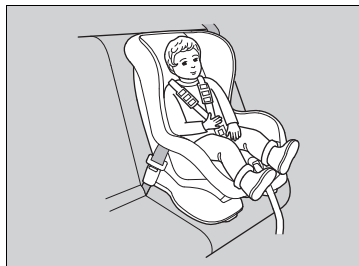

■ Colocación de un sistema de sujeción infantil orientado hacia adelante

Recomendamos encarecidamente colocar en los asientos traseros los sistemas de sujeción infantil orientados hacia delante.

La colocación de un sistema de sujeción infantil orientado hacia delante en el asiento delantero puede ser peligrosa. Los asientos traseros son los lugares más seguros para los niños.

►► Protección de niños de menor tamaño

▲ ADVERTENCIA

Si se coloca un sistema de sujeción infantil orientado hacia delante en el asiento delantero, podrían producirse lesiones graves o incluso mortales en caso de inflarse el airbag frontal.

Si necesita colocar en el asiento delantero un sistema de sujeción infantil orientado hacia delante, desplace el asiento hacia atrás todo lo que sea posible y sujete al niño correctamente.

Familiarícese con las leyes y normas relativas al uso de sistemas de sujeción para niños en vigor en la zona donde utiliza el vehículo, y siga las instrucciones del fabricante del sistema que emplea.

Selección de un sistema de sujeción de niños

Algunos sistemas de sujeción infantil son compatibles con anclaje inferior. Algunos disponen de conexión de tipo rígido, mientras que otros son de tipo flexible. La facilidad de uso de ambos es similar. Algunos sistemas actuales y anteriores de sujeción para niños sólo se pueden instalar utilizando el cinturón de seguridad. Sea cual sea el tipo que elija, siga las instrucciones de uso y mantenimiento del fabricante del sistema de sujeción infantil, incluidas las fechas de caducidad recomendadas, así como las instrucciones de este manual. Una instalación adecuada es esencial para maximizar la seguridad del niño.

Es posible que el tipo flexible no esté disponible en su país.

En las posiciones de asiento y en los vehículos no equipados con anclajes inferiores, se puede instalar un sistema de sujeción infantil utilizando el cinturón de seguridad y una sujeción superior para mayor seguridad. Esto se debe a que todos los sistemas de sujeción infantil deben ir sujetos con el cinturón de seguridad cuando no se utiliza el sistema de anclaje inferior. Además, es posible que el fabricante del sistema de sujeción infantil aconseje utilizar un cinturón de seguridad para fijar un sistema de sujeción ISO FIX una vez que el niño alcance un peso determinado. Lea el manual del propietario del sistema de sujeción infantil para obtener las instrucciones de instalación correctas.

■ Consideración importante al seleccionar un sistema de sujeción para niños

Asegúrese de que el sistema de sujeción para niños cumple los tres requisitos siguientes:

- El sistema de sujeción para niños es del tipo y tamaño correctos para el niño.
- El sistema de sujeción para niños es del tipo correcto para el asiento del vehículo.
- El sistema de sujeción infantil cumple las normativas de seguridad. Se recomienda un sistema de sujeción infantil que cumpla el reglamento nº 44 de la Comisión Económica Europea para las Naciones Unidas o la normativa de los países en cuestión. Busque en la caja la marca de homologación del sistema y la declaración de cumplimiento del fabricante.

► Selección de un sistema de sujeción de niños

La instalación de un sistema de sujeción de niños compatible con anclaje inferior es sencilla.

Los sistemas de sujeción de niños compatibles con anclaje inferior se han concebido para simplificar el proceso de instalación y reducir la probabilidad de lesiones producidas por una instalación incorrecta.

Se recomienda un sistema de sujeción infantil orientado hacia atrás o hacia delante ISOFIX genuino Honda para bebés o niños pequeños respectivamente. Pregunte en su concesionario.

Modelos de Malasia

Sistema de sujeción infantil recomendado

Hay disponibles varios tipos de sistemas de sujeción infantil. No todos los tipos son adecuados para este vehículo. Consulte la siguiente tabla para seleccionar la categoría de sistema de sujeción infantil que se puede utilizar en cada una de las posiciones de los asientos.

Instalación con cinturón de seguridad de tres puntos

Grupo de peso		Posición del asiento					
		Asiento delantero		Asiento central		Asiento trasero	
		Asiento del acompañante	Lado izquierdo	Lado derecho	Centro	Lado izquierdo	Lado derecho
Grupo 0	Hasta 10 kg	X	L*3	U*4	U	L*3	L*3
Grupo 0+	Hasta 13 kg	X	L*3	U*4	U	L*3	L*3
Grupo I	De 9 a 18 kg	UF*1*4	L*2	U*4	U	L*2	L*2
Grupo II	De 15 a 25 kg	UF*1*4	X	U*4	U	X	X
Grupo III	De 22 a 36 kg	UF*1*4	X	U*4	U	X	X

U: Adecuado para sistemas de retención de tipo "universal" homologados para su uso en este grupo de peso.

UF: Adecuado para sistemas de sujeción para niños orientados hacia delante de tipo "universal" y homologados para su uso en este grupo de peso.

X: Posición de asiento no adecuada para niños en este grupo de peso.

*1: Mover el asiento delantero hasta su posición de deslizamiento más hacia atrás.

L*2: Honda ISOFIX puede equiparse con un sistema orientado hacia delante.

L*3: Honda BABY SAFE puede equiparse con un sistema orientado hacia atrás.

*4: Ajustar el ángulo del respaldo en posición vertical (posición de bloqueo más hacia delante).

Se especifica una clase de tamaño para algunos sistemas de sujeción infantil. Asegúrese de comprobar la clase de tamaño según indican las instrucciones del fabricante, el embalaje y las etiquetas del sistema de sujeción infantil.

En particular, las sujeciones para niños que figuran en la tabla son piezas originales Honda. Están disponibles en su concesionario.

Para una instalación correcta, consulte el manual de instrucciones del sistema de sujeción infantil.

Instalación con el anclaje inferior

Grupo de peso	Clase de tamaño	Instalación	Posiciones ISOFIX del vehículo					
			Asiento delantero	Asiento central			Asiento trasero	
			Asiento del acompañante	Lado derecho	Lado izquierdo	Centro	Lado derecho	Lado izquierdo
Capazo	F	ISO/L1	–	X	X	–	–	–
	G	ISO/L2	–	X	X	–	–	–
Grupo 0	Hasta 10 kg	E	ISO/R1	–	IL*1	IL*1	–	–
		E	ISO/R1	–	IL*1	IL*1	–	–
Grupo 0+	Hasta 13 kg	D	ISO/R2	–	IL*2	IL*2	–	–
		C	ISO/R3	–	IL*2	IL*2	–	–
		D	ISO/R2	–	X	X	–	–
Grupo I	De 9 a 18 kg	C	ISO/R3	–	X	X	–	–
		B	ISO/F2	–	IUF, IL*3	IUF, IL*3	–	–
		B1	ISO/F2X	–	IUF, IL*3	IUF, IL*3	–	–
		A	ISO/F3	–	IUF, IL*3	IUF, IL*3	–	–
Grupo II	De 15 a 25 kg		–	X	X	–	–	
Grupo III	De 22 a 36 kg		–	X	X	–	–	

IUF: Apto para un sistema de sujeción infantil ISOFIX orientado hacia delante, tipo universal homologado para su uso en este grupo de peso.

X: Posición de asiento no adecuada para niños en este grupo de peso.

IL*1: Honda BABY-SAFE ISOFIX y Honda ISOFIX NEO pueden equiparse orientados hacia atrás.

IL*2: Honda ISOFIX NEO puede equiparse para mirar hacia atrás.

IL*3: Honda ISOFIX NEO puede equiparse con un sistema orientado hacia delante.

Se especifica una clase de tamaño para algunos sistemas de sujeción infantil. Asegúrese de comprobar la clase de tamaño según indican las instrucciones del fabricante, el embalaje y las etiquetas del sistema de sujeción infantil.

En particular, las sujeciones para niños que figuran en la tabla son piezas originales Honda. Están disponibles en su concesionario.

Para una instalación correcta, consulte el manual de instrucciones del sistema de sujeción infantil.

■ Instalación de un sistema de sujeción de niños compatible con anclaje inferior

Se puede instalar un sistema de sujeción infantil compatible con anclaje inferior en cualquiera de los dos asientos exteriores de la segunda fila. Un sistema de sujeción para niños se fija a los anclajes inferiores con el tipo de conectores rígido o flexible.

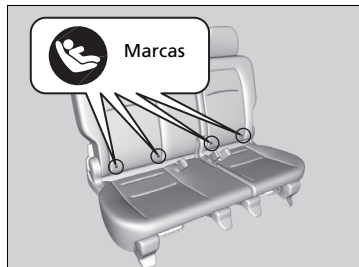

1. Localice los anclajes inferiores debajo de las marcas.
2. Mueva el asiento ajustable de la segunda fila* hacia atrás hasta el final y asegúrese de bloquear el respaldo en la posición vertical.

► Instalación de un sistema de sujeción de niños compatible con anclaje inferior

⚠ ADVERTENCIA

No instale nunca dos sistemas de sujeción infantil al mismo anclaje. En una colisión, es posible que un anclaje no sea suficientemente fuerte para mantener los acoplamientos de dos sistemas de sujeción infantil y se puede romper, causando lesiones graves o la muerte.

Algunos sistemas de sujeción para niños disponen de copas de guía opcionales, que impiden posibles daños en la superficie del asiento. Siga las instrucciones del fabricante cuando utilice las copas de guía, y fíjelas a los anclajes inferiores como se muestra en la imagen.

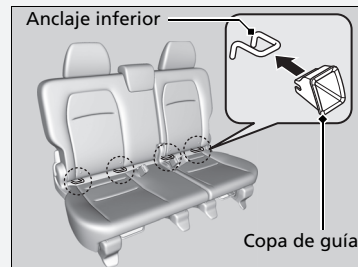

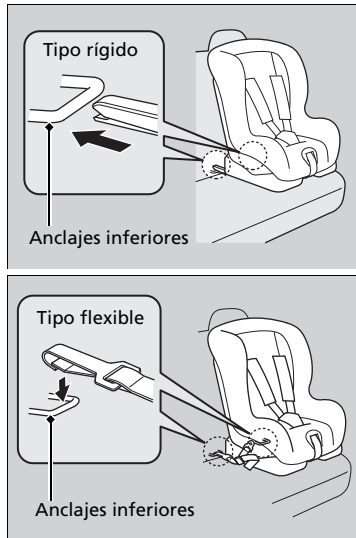

3. Coloque el sistema de sujeción para niños en el asiento del vehículo y después fíjelo a los anclajes inferiores según las instrucciones del sistema de sujeción para niños.

- Cuando instale el sistema de sujeción para niños, asegúrese de que los anclajes inferiores no están obstruidos por el cinturón de seguridad o cualquier otro objeto.

☒ Instalación de un sistema de sujeción de niños compatible con anclaje inferior

Para la seguridad de su hijo, cuando utilice un sistema de sujeción para niños utilizando el sistema de anclaje inferior, asegúrese de que el sistema de sujeción esté debidamente sujeto al vehículo. Un sistema de sujeción para niños que no esté debidamente sujeto no protegerá adecuadamente al niño en caso de accidente y puede causar lesiones al niño y a otros ocupantes del vehículo.

Es posible que el tipo flexible no esté disponible en su país.

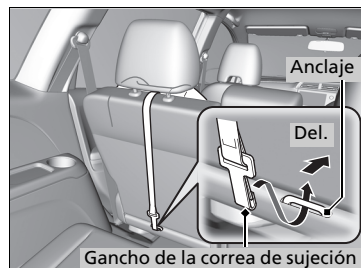

4. Suba la cabecera a su posición más alta, dirija la correa de sujeción entre las patas de la cabecera y sujete el gancho de la correa de sujeción en el anclaje.
5. Ajuste la correa siguiendo las instrucciones del fabricante del sistema de sujeción infantil.
6. Asegúrese de que el sistema de sujeción infantil esté firmemente sujeto balanceándolo hacia delante, atrás y lateralmente; deberá notarse poco movimiento.
7. Asegúrese de que los cinturones sin usar que estén al alcance de un niño estén enganchados.

► Instalación de un sistema de sujeción de niños compatible con anclaje inferior

ADVERTENCIA: No utilice nunca un gancho que no incluya el símbolo de anclaje de sujeción superior al fijar un sistema de sujeción infantil.

Instalación de un sistema de sujeción de niños con cinturón de seguridad de tres puntos

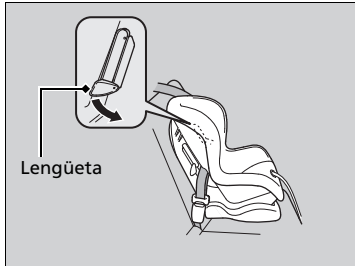

1. Coloque el sistema de sujeción infantil en el asiento del vehículo.
 - Asegúrese de bloquear el respaldo del asiento en posición vertical.
2. Pase el cinturón de seguridad por el sistema de sujeción infantil siguiendo las instrucciones del fabricante e introduzca la hebilla en el enganche.
 - Introduzca completamente la hebilla hasta que se escuche un clic.
3. Empuje hacia abajo la lengüeta. Pase la parte del hombro del cinturón por la ranura lateral del sistema de sujeción.
4. Tome la parte del hombro del cinturón cerca de la hebilla y tire hacia arriba para eliminar cualquier holgura de la parte de la cadera del cinturón.
 - Al hacerlo, coloque su peso sobre el sistema de sujeción para niños y empujelo en el asiento del vehículo.
5. Coloque correctamente el cinturón y empuje la lengüeta hacia arriba. Asegúrese de que el cinturón no esté retorcido.
 - Cuando empuje la lengüeta hacia arriba, tire hacia arriba de la parte superior del hombro para eliminar cualquier holgura del cinturón.

Instalación de un sistema de sujeción de niños con cinturón de seguridad de tres puntos

Un sistema de sujeción para niños que no esté debidamente sujeto no protegerá adecuadamente al niño en caso de accidente y puede causar lesiones al niño y a otros ocupantes del vehículo.

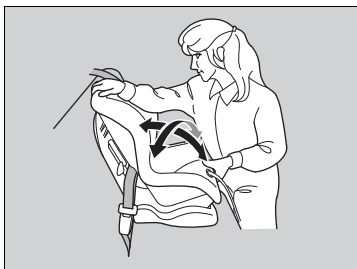

6. Asegúrese de que el sistema de sujeción infantil esté firmemente sujeto balanceándolo hacia delante, atrás y lateralmente; deberá notarse poco movimiento.
7. Asegúrese de que los cinturones sin usar que estén al alcance de un niño estén enganchados.

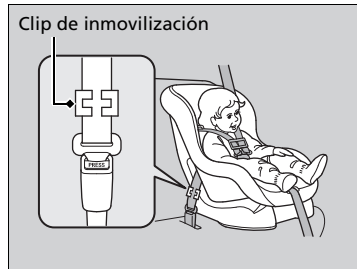

Si el sistema de sujeción para niños no dispone de un mecanismo de sujeción del cinturón, instale un clip de inmovilización en el cinturón de seguridad.

Después de realizar el paso 1 y 2, tire de la parte del hombro del cinturón y asegúrese de que no haya holgura en la parte de la cadera.

3. Sujete con firmeza el cinturón cerca de la hebilla. Mantenga sujetas las dos partes del cinturón para que no se deslicen por la hebilla. Desabroche el cinturón de seguridad.
4. Instale el clip de inmovilización como se muestra en la imagen. Coloque el clip lo más cerca posible de la hebilla.
5. Introduzca la hebilla en el enganche. Vaya a los pasos 6 y 7.

■ Instalación de un sistema de sujeción de niños con cinturón de cadera *



1. Coloque el sistema de sujeción infantil en el asiento del vehículo.
2. Mueva el asiento ajustable de la segunda fila* hacia atrás hasta el final y asegúrese de bloquear el respaldo en la posición vertical.
3. Pase el cinturón de seguridad por el sistema de sujeción para niños siguiendo las instrucciones del fabricante del asiento e introduzca la hebilla en el enganche.
 - Introduzca completamente la hebilla hasta que se escuche un clic.
4. Tire fuerte del extremo flojo del cinturón para eliminar cualquier holgura.
 - Al hacerlo, coloque su peso sobre el sistema de sujeción para niños y empujelo en el asiento del vehículo.
5. Asegúrese de que el sistema de sujeción infantil esté firmemente sujeto balanceándolo hacia delante, atrás y lateralmente; deberá notarse poco movimiento.

Seguridad adicional con una correa

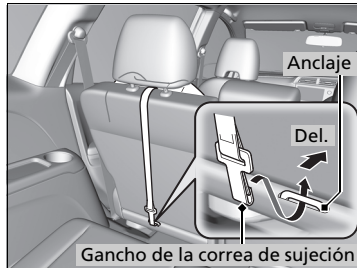

Hay un punto de anclaje para la correa de sujeción detrás de cada asiento exterior de la segunda fila. Si dispone de un sistema de sujeción para niños que incluye una correa de sujeción pero que se puede instalar con cinturón de seguridad, puede utilizar la correa para obtener una mayor seguridad.

1. Tire de la cabecera hacia arriba y empújelo hacia atrás hasta que se enganche; a continuación, pase la correa a través de las patas de la cabecera. Asegúrese de que la correa no esté retorcida.
2. Sujete el gancho de la correa al anclaje.
3. Ajuste la correa siguiendo las instrucciones del fabricante del sistema de sujeción para niños.

Seguridad adicional con una correa

ADVERTENCIA: Los sistemas de sujeción para niños están diseñados para soportar solamente la carga impuesta por sujeciones de niños correctamente instaladas. En ningún caso deberán usarse para cinturones de seguridad de adultos, arneses ni para fijar otros elementos de equipamiento al vehículo.

Utilice siempre una correa de sujeción para sistemas de sujeción infantil orientados hacia adelante al usar el cinturón de seguridad o los anclajes inferiores.

Seguridad de los niños mayores

■ Protección de niños mayores

En las siguientes páginas se proporcionan instrucciones para la comprobación del ajuste adecuado del cinturón de seguridad, la elección del cojín elevador si es necesario utilizarlo y las precauciones a tener en cuenta si un niño debe sentarse delante.

■ Comprobación del ajuste del cinturón de seguridad

Si el niño ya es demasiado grande para utilizar un sistema de sujeción para niños, sujételo en uno de los asientos traseros con el cinturón de seguridad de tres puntos. Compruebe que el niño se sienta con la espalda recta y bien apoyada en el respaldo y luego hágase las preguntas siguientes.

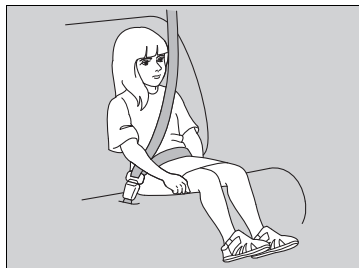

■ Lista de comprobación

- ¿El niño puede doblar las rodillas cómodamente por el borde del asiento?
- ¿La sección del hombro del cinturón de seguridad pasa entre el cuello y el brazo del niño?
- ¿La sección de la cadera del cinturón de seguridad está lo más baja posible, y toca los muslos del niño?
- ¿Podrá el niño permanecer sentado de esta manera durante todo el trayecto?

Si responde afirmativamente a todas estas preguntas, el niño ya puede utilizar el cinturón de seguridad de tres puntos correctamente. Si la respuesta es no a alguna de las preguntas, el niño debe sentarse en un cojín elevador hasta que el cinturón de seguridad se ajuste correctamente sin un cojín elevador.

►► Seguridad de los niños mayores

⚠ ADVERTENCIA

Si permite que un niño de hasta 12 años de edad se siente delante, el niño puede sufrir lesiones graves o incluso mortales en caso de inflarse el airbag frontal del acompañante.

Si un niño mayor debe viajar delante, mueva el asiento del vehículo lo más atrás posible, haga que el niño se siente correctamente y lleve el cinturón de seguridad de forma adecuada, utilizando un cojín elevador si es necesario.

■ Cojines elevadores

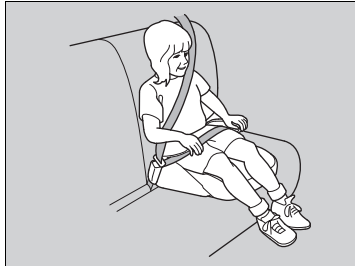

Si no se puede utilizar correctamente un cinturón de seguridad de tres puntos, sienta al niño en un cojín elevador en el asiento trasero. Por la seguridad del niño, compruebe que el niño cumple las recomendaciones del fabricante del cojín de seguridad.

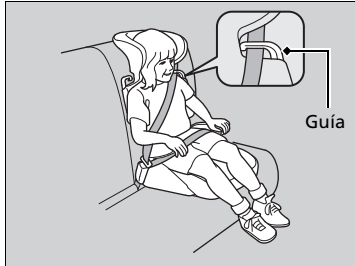

Hay disponible un respaldo para un elevador determinado. Instale el respaldo en el elevador y ajústelo al asiento del vehículo siguiendo las instrucciones del fabricante del elevador. Asegúrese de que el cinturón de seguridad se pasa correctamente a través de la guía del hombro del respaldo y que el cinturón no toca y cruza el cuello del niño.

☒ Cojines elevadores

Para montar un cojín elevador, siga las instrucciones del mismo.

Hay cojines elevadores de tipo alto y bajo. Elija un cojín elevador que permita al niño utilizar el cinturón de seguridad correctamente.

Recomendamos usar un elevador con respaldo puesto que es más sencillo ajustar el cinturón de seguridad de tres puntos.

■ Protección de niños de mayor tamaño - Comprobaciones finales

En los asientos traseros del vehículo es donde los niños pueden ir sujetos adecuadamente. Si en alguna ocasión debe llevar a un grupo de niños, y uno de ellos debe sentarse delante:

- Asegúrese de leer y entender perfectamente las instrucciones y la información de seguridad que contiene este manual.
- Desplace el asiento del acompañante hacia atrás todo lo que sea posible.
- Compruebe que el niño se sienta con la espalda recta y bien apoyada en el respaldo del asiento.
- Compruebe que el cinturón de seguridad está colocado correctamente para que el niño esté bien sujeto en el asiento.

■ Supervisión de los niños a bordo

Recomendamos encarecidamente que esté pendiente de los niños que viajen a bordo. Hasta los niños mayores y más formales necesitan en ocasiones que se les recuerde que deben sentarse bien y abrocharse los cinturones de seguridad.

Monóxido de carbono

Los gases de escape del motor de este vehículo contienen monóxido de carbono, un gas incoloro, inodoro y altamente tóxico. Mientras se asegure de que el vehículo recibe el mantenimiento adecuado, el monóxido de carbono no pasará al habitáculo.

■ **Asegúrese de que el sistema de escape es inspeccionado para comprobar si presenta fugas siempre que:**

- El sistema de escape produzca ruidos anómalos.
- El sistema de escape pueda estar dañado.
- Se eleve el vehículo para realizar un cambio de aceite.

Si pone en marcha el vehículo con el maletero abierto, la corriente de aire puede hacer que entren gases de escape al habitáculo, lo que supone una situación peligrosa. Si debe conducir con el maletero abierto, abra todas las ventanillas y ajuste el sistema de calefacción y refrigeración*/sistema de aire acondicionado* como se indica a continuación.

1. Seleccione el modo de aire fresco.
2. Seleccione el modo .
3. Ajuste el ventilador a velocidad alta.
4. Ajuste el control de temperatura a una temperatura agradable.

Ajuste el sistema de calefacción y refrigeración*/sistema de aire acondicionado* del mismo modo que se sentaría en el vehículo estacionado con el motor en marcha.

Monóxido de carbono

⚠ ADVERTENCIA

Los gases de monóxido de carbono son tóxicos. Respirarlo puede provocar pérdida del conocimiento e incluso la muerte.

Evite los lugares cerrados o las actividades en que pueda verse expuesto al monóxido de carbono.

Un lugar cerrado como una cochera se puede llenar de monóxido de carbono con rapidez.

No tenga el motor en marcha con la puerta de la cochera cerrada. Incluso si la puerta de la cochera está abierta, saque el vehículo de la cochera en cuanto arranque el motor.

* No disponible en todos los modelos

Ubicaciones de las etiquetas

Estas etiquetas se encuentran en las ubicaciones señaladas. Le advierten sobre posibles riesgos que pueden causar lesiones graves o incluso mortales. Lea estas etiquetas atentamente.

Si una etiqueta se desprende o no puede leerse fácilmente, póngase en contacto con un concesionario para que la sustituyan.

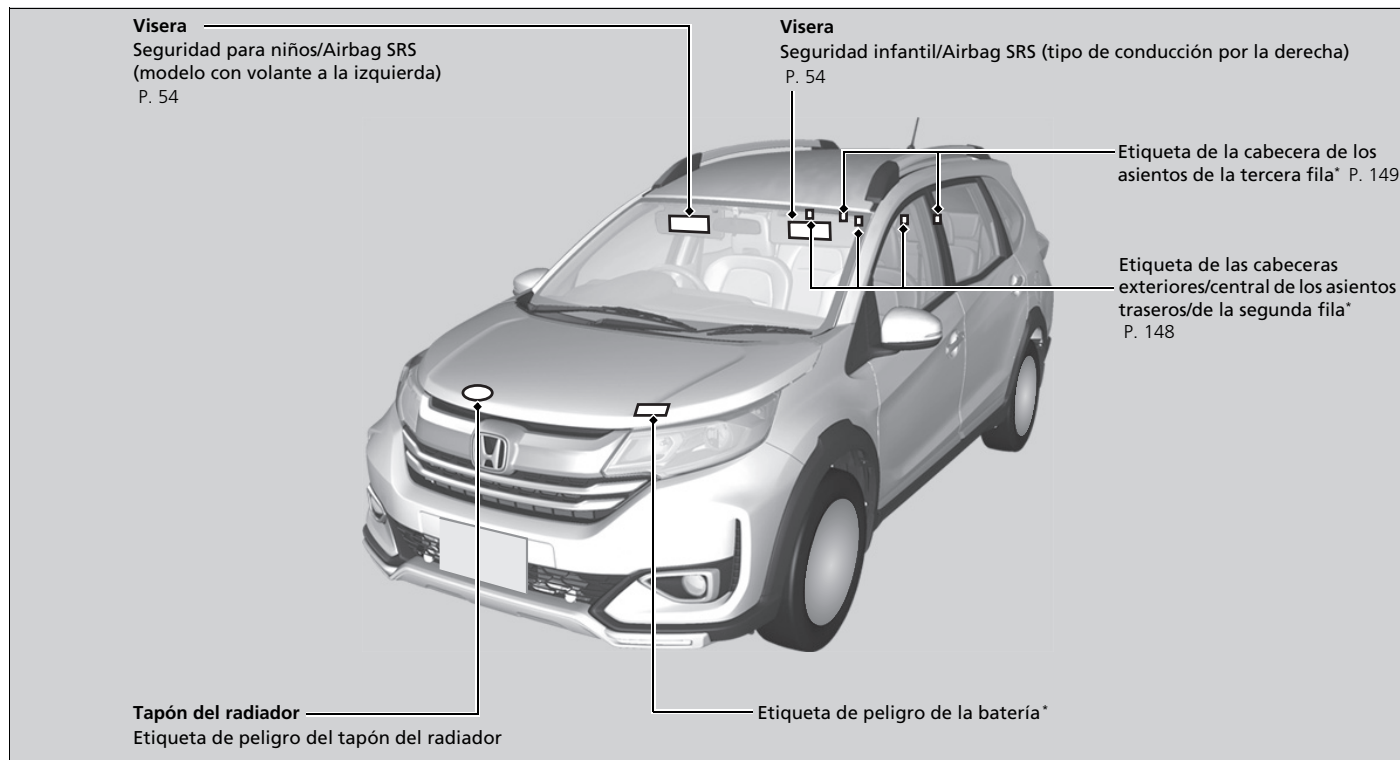



Tablero de instrumentos





En este capítulo se describen los botones, los indicadores y los medidores que se utilizan durante el manejo.

Indicadores	76
Mensajes de advertencia e información de la pantalla de información*	85
Indicadores y pantalla	
Medidores.....	86
Pantalla de información	87



* No disponible en todos los modelos



Indicador	Nombre	Encendido/parpadeando	Explicación
	Indicador del freno de estacionamiento y del sistema de frenos (rojo)	<ul style="list-style-type: none"> Se enciende durante unos segundos cuando se gira el interruptor de encendido a la posición CONTACTO II*1, y se desconecta al soltar el freno de mano. Se enciende cuando el freno de estacionamiento está aplicado y se apaga cuando se suelta. Se enciende cuando el nivel del líquido de frenos es bajo. Se enciende si el sistema de frenos presenta algún problema. Suena el aviso acústico y se enciende el indicador si conduce con el freno de estacionamiento aplicado parcialmente. 	<ul style="list-style-type: none"> Se enciende durante la conducción - Asegúrese de que el freno de estacionamiento está liberado. Compruebe el nivel del líquido de frenos. <ul style="list-style-type: none"> ➤ Qué hacer cuando se enciende el indicador durante la conducción P. 313 Se enciende junto con el indicador del ABS - Haga que revisen el vehículo en un concesionario. <ul style="list-style-type: none"> ➤ Si se enciende el indicador del sistema de frenos (rojo) P. 313
	Indicador del sistema de frenos (ámbar)	<ul style="list-style-type: none"> Se enciende durante unos segundos cuando gira el interruptor de encendido a la posición de CONTACTO II*1 y luego se apaga. Se enciende si algún sistema relacionado con la frenada, distinto del sistema de frenos convencional, presenta algún problema. 	<ul style="list-style-type: none"> Permanece encendido - Haga que revisen el vehículo en un concesionario.
	Indicador de presión baja de aceite	<ul style="list-style-type: none"> Se enciende cuando gira el interruptor de encendido a la posición de CONTACTO II*1 y se apaga cuando arranca el motor. Se enciende cuando la presión de aceite del motor es baja. 	<ul style="list-style-type: none"> Se enciende durante la conducción - Deténgase inmediatamente en un lugar seguro. <ul style="list-style-type: none"> ➤ Si se enciende el indicador de presión baja de aceite P. 312

*1 : Los modelos con sistema de acceso sin llave tienen un botón **ENGINE START/STOP** en lugar de un interruptor de encendido.



Indicador	Nombre	Encendido/parpadeando	Explicación
	Testigo de averías	<ul style="list-style-type: none"> • Se enciende cuando se gira el interruptor de encendido a la posición de CONTACTO *1 y se apaga cuando arranca el motor o transcurridos varios segundos si el motor no arranca. • Se enciende si el sistema de control de emisiones presenta algún problema. • Parpadea cuando se detecta un fallo de encendido en los cilindros del motor. 	<ul style="list-style-type: none"> • Se enciende durante la conducción - Haga que revisen el vehículo en un concesionario. • Muestra el estado de autocomprobación de la diagnosis del sistema de control de emisiones. • Parpadea durante la conducción - Deténgase en un lugar seguro donde no haya objetos inflamables. Pare el motor durante 10 minutos como mínimo y espere a que se enfríe. A continuación, lleve el vehículo a un concesionario. <ul style="list-style-type: none"> ❏ Si se enciende o parpadea el testigo de averías P. 313
	Indicador del sistema de carga	<ul style="list-style-type: none"> • Se enciende cuando gira el interruptor de encendido a la posición de CONTACTO *1 y se apaga cuando arranca el motor. • Se enciende cuando la batería no se carga. 	<ul style="list-style-type: none"> • Se enciende durante la conducción- Desconecte el sistema de calefacción y refrigeración*/sistema de aire acondicionado* y el desempañador* trasero para reducir el consumo de electricidad. <ul style="list-style-type: none"> ❏ Si se enciende el indicador del sistema de carga P. 312
	Indicador de posición de la palanca de cambios*	<ul style="list-style-type: none"> • Indica la posición actual de la palanca de cambios. 	<ul style="list-style-type: none"> ❏ Cambios P. 217

*1: Los modelos con sistema de acceso sin llave tienen un botón **ENGINE START/STOP** en lugar de un interruptor de encendido.





Indicador	Nombre	Encendido/parpadeando	Explicación
	Indicador de la caja de cambios*	<ul style="list-style-type: none"> • Parpadea si la caja de cambios presenta algún problema. 	<ul style="list-style-type: none"> • Parpadea durante la conducción - Evite las aceleraciones y los arranques bruscos. El vehículo debe ser inspeccionado en un concesionario de inmediato.
	Indicador M (modalidad de cambio manual de 7 velocidades)/ indicador de la palanca de cambios*	<ul style="list-style-type: none"> • Se enciende al aplicar el modo de cambio manual de 7 velocidades. 	<p>➤ Modo de cambio manual de 7 velocidades P. 221</p>

Indicador	Nombre	Encendido/parpadeando	Explicación
	Indicador de recordatorio del cinturón de seguridad	<ul style="list-style-type: none"> Se enciende y suena el aviso acústico si no lleva puesto el cinturón de seguridad cuando gira el interruptor de encendido a la posición de CONTACTO II*1. Parpadea durante la conducción si no lleva abrochado el cinturón de seguridad. El aviso acústico suena y el indicador parpadea a intervalos regulares. <p>Modelos con recordatorio de cinturón de seguridad del acompañante</p> <ul style="list-style-type: none"> Si el acompañante no lleva el cinturón de seguridad, el testigo se enciende unos segundos más tarde. Parpadea durante la conducción si el acompañante no lleva abrochado el cinturón de seguridad. El aviso acústico suena y el indicador parpadea a intervalos regulares. 	<ul style="list-style-type: none"> El aviso acústico se detiene y el indicador se apaga al abrocharse el cinturón de seguridad. Permanece encendido una vez abrochado el cinturón de seguridad - Puede que se haya producido un error de detección en el sensor. El vehículo debe ser inspeccionado en un concesionario. <p>Modelos con recordatorio de cinturón de seguridad del acompañante</p> <ul style="list-style-type: none"> El avisador acústico deja de sonar y el testigo se apaga cuando el acompañante delantero se abrocha el cinturón de seguridad. Permanece encendido después de que el acompañante se haya abrochado el cinturón de seguridad - Puede que se haya producido un error de detección en el sensor. El vehículo debe ser inspeccionado en un concesionario. <p>Recordatorio del cinturón de seguridad P. 38</p>
	Indicador de nivel bajo de combustible	<p>Excepto modelos de Tailandia y Malasia</p> <ul style="list-style-type: none"> Se enciende cuando queda poco combustible (aproximadamente 6,3 litros). <p>Modelos de Tailandia</p> <ul style="list-style-type: none"> Se enciende cuando queda poco combustible (aproximadamente 7,3 litros). <p>Modelos de Malasia</p> <ul style="list-style-type: none"> Se enciende cuando queda poco combustible (aproximadamente 7,0 litros). <p>Todos los modelos</p> <ul style="list-style-type: none"> Parpadea si el indicador de combustible presenta algún problema. 	<ul style="list-style-type: none"> Se enciende - Debe suministrar combustible lo antes posible. Parpadea - Haga que revisen el vehículo en un concesionario.



*1: Los modelos con sistema de acceso sin llave tienen un botón **ENGINE START/STOP** en lugar de un interruptor de encendido.

Indicador	Nombre	Encendido/parpadeando	Explicación
	Indicador de sistema de frenos antibloqueo (ABS)	<ul style="list-style-type: none"> Se enciende durante unos segundos cuando gira el interruptor de encendido a la posición de CONTACTO II*1 y luego se apaga. Si se enciende en cualquier otro momento, significa que el ABS presenta algún problema. 	<ul style="list-style-type: none"> Permanece encendido - Haga que revisen el vehículo en un concesionario. Cuando este indicador está encendido, los frenos del vehículo funcionan con normalidad pero no se dispone de función antibloqueo. ➤ Sistema de frenos antibloqueo (ABS) P. 229
	Indicador del sistema de sujeción suplementario	<ul style="list-style-type: none"> Se enciende durante unos segundos cuando gira el interruptor de encendido a la posición de CONTACTO II*1 y luego se apaga. Se enciende si se detecta algún problema en cualquiera de estos elementos: <ul style="list-style-type: none"> - Sistema de sujeción suplementario - Tensor de cinturón de seguridad 	<ul style="list-style-type: none"> Permanece encendido o no se llega a encender - Haga que revisen el vehículo en un concesionario.
	Indicador de temperatura alta	<ul style="list-style-type: none"> Se enciende durante unos segundos cuando gira el interruptor de encendido a la posición de CONTACTO II*1 y luego se apaga. Parpadea cuando sube la temperatura del refrigerante del motor y permanece encendido si la temperatura sigue subiendo. 	<ul style="list-style-type: none"> Parpadea durante la conducción - Conduzca lentamente para evitar el sobrecalentamiento. Se mantiene encendido durante la conducción - Pare inmediatamente en un lugar seguro y deje enfriar el motor. ➤ Sobrecalentamiento P. 310
	Indicador de puertas y maletero abiertos	<ul style="list-style-type: none"> Se enciende durante unos segundos cuando gira el interruptor de encendido a la posición de CONTACTO II*1 y luego se apaga. Se enciende si alguna de las puertas o el maletero no están bien cerrados. Suena el aviso acústico y el indicador se enciende si se abre cualquier puerta o el maletero durante la conducción. 	<ul style="list-style-type: none"> Se apaga cuando todas las puertas y el maletero están cerrados.





*1: Los modelos con sistema de acceso sin llave tienen un botón **ENGINE START/STOP** en lugar de un interruptor de encendido.

Indicador	Nombre	Encendido/parpadeando	Explicación
	Indicador del sistema de servodirección eléctrica (EPS)	<ul style="list-style-type: none"> Se enciende cuando gira el interruptor de encendido a la posición de CONTACTO II*¹ y se apaga cuando arranca el motor. Se enciende si el sistema EPS presenta algún problema. 	<ul style="list-style-type: none"> Permanece encendido o no se llega a encender - Haga que revisen el vehículo en un concesionario. <ul style="list-style-type: none"> ☒ Si se enciende el indicador del sistema de servodirección eléctrica (EPS) P. 314
	Indicadores de los intermitentes y de las luces de emergencia	<ul style="list-style-type: none"> Parpadea cuando se usa la palanca de intermitentes. Parpadea junto con todos los intermitentes cuando oprime el botón de las luces de emergencia. 	<ul style="list-style-type: none"> No parpadea o parpadea con rapidez - Se ha fundido la bombilla de un intermitente. Cambie la bombilla de inmediato. <ul style="list-style-type: none"> ☒ Sustitución de bombillas P. 264, 267, 268
	Indicador del sistema auxiliar de estabilidad del vehículo (VSA)*	<ul style="list-style-type: none"> Se enciende durante unos segundos cuando gira el interruptor de encendido a la posición de CONTACTO II*¹ y luego se apaga. Parpadea cuando el sistema VSA está activo. Se enciende si el VSA o el sistema de asistencia de arranque en pendiente presentan algún problema. 	<ul style="list-style-type: none"> Permanece encendido - Haga que revisen el vehículo en un concesionario. <ul style="list-style-type: none"> ☒ Sistema auxiliar de estabilidad del vehículo (VSA)* P. 225 ☒ Sistema de asistencia en arranque en pendiente* P. 211
	Indicador OFF del sistema auxiliar de estabilidad del vehículo (VSA)*	<ul style="list-style-type: none"> Se enciende durante unos segundos cuando gira el interruptor de encendido a la posición de CONTACTO II*¹ y luego se apaga. Se enciende cuando se desactiva el sistema VSA. 	<ul style="list-style-type: none"> ☒ Activación y desactivación del VSA P. 226
	Indicador del sistema de acceso sin llave*	<ul style="list-style-type: none"> Se enciende durante unos segundos cuando la modalidad de alimentación se pasa a CONTACTO y después se apaga. Se enciende en cuanto se detecta un problema en el sistema de acceso sin llave o en el sistema de arranque sin llave. 	<ul style="list-style-type: none"> Permanece encendido o no se llega a encender - El vehículo debe ser inspeccionado en un concesionario.







*1: Los modelos con sistema de acceso sin llave tienen un botón **ENGINE START/STOP** en lugar de un interruptor de encendido.

Indicador	Nombre	Encendido/parpadeando	Explicación
	Indicador del sistema de arranque*	<ul style="list-style-type: none"> Se enciende cuando la modalidad de alimentación se pasa a CONTACTO y se apaga al arrancar el motor. Aparece si el sistema de arranque tiene algún problema. 	<ul style="list-style-type: none"> Como medida temporal, mantenga pulsando el botón ENGINE START/STOP durante 15 segundos mientras pisa el pedal de freno y arranca manualmente el motor. El vehículo debe ser inspeccionado en un concesionario.
	Indicador de cambio a estacionamiento*	<ul style="list-style-type: none"> Aparece al oprimir el botón ENGINE START/STOP para parar el motor sin que la palanca de cambios esté en la posición P. 	<ul style="list-style-type: none"> Pulse el botón ENGINE START/STOP dos veces después de colocar la palanca de cambios en la posición P.
	Indicador de giro del volante*	<ul style="list-style-type: none"> Se enciende cuando el volante está bloqueado. 	<ul style="list-style-type: none"> Mueva el volante a la izquierda y a la derecha mientras pulsa el botón ENGINE START/STOP.
	Indicador de las luces antiniebla*	<ul style="list-style-type: none"> Se enciende cuando las luces antiniebla delanteras están encendidas. 	<p>➡ Luces antiniebla* P. 126</p>
	Indicador de las luces de carretera	<ul style="list-style-type: none"> Se enciende cuando las luces de carretera están encendidas. 	—
	Indicador de luces encendidas	<ul style="list-style-type: none"> Se enciende siempre que el interruptor de luces está activado, o en la posición AUTO* si las luces exteriores están encendidas. 	<ul style="list-style-type: none"> Si retira la llave del interruptor de encendido*¹ mientras las luces exteriores están encendidas, sonará un aviso acústico al abrir la puerta del conductor.

*1: Los modelos con sistema de acceso sin llave tienen un botón **ENGINE START/STOP** en lugar de un interruptor de encendido.

Indicador	Nombre	Encendido/parpadeando	Explicación
	Indicador de control de luces*	<ul style="list-style-type: none"> Se enciende si el sistema de luces automáticas presenta algún problema. 	<ul style="list-style-type: none"> Se enciende durante la conducción - Encienda las luces manualmente y haga inspeccionar el vehículo en un concesionario.
	Indicador del sistema del sensor de estacionamiento*	<ul style="list-style-type: none"> Se enciende durante unos segundos cuando la modalidad de alimentación se pasa a CONTACTO y después se apaga. Se enciende si el sistema del sensor de estacionamiento presenta algún problema. 	<ul style="list-style-type: none"> Limpie la zona de alrededor de los sensores si hay barro, hielo, nieve, etc. Si el indicador permanece encendido incluso después de limpiar la zona, haga que revisen el sistema en un concesionario.
<p>Tipo A</p>  <p>Indicador</p> <p>Tipo B</p>  <p>Indicador</p>	Indicador de alarma del sistema de seguridad	<ul style="list-style-type: none"> Parpadea cuando la alarma del sistema de seguridad se ha activado. 	<p>➤ Alarma del sistema de seguridad P. 114</p>

* No disponible en todos los modelos

Indicador	Nombre	Encendido/parpadeando	Explicación
	Indicador del sistema inmovilizador	<ul style="list-style-type: none"> Se enciende brevemente cuando gira el interruptor de encendido a la posición de CONTACTO *1 y luego se apaga. Se enciende si el sistema inmovilizador no es capaz de reconocer la información de la llave. 	<ul style="list-style-type: none"> Parpadea - No se puede arrancar el motor. Gire el interruptor de encendido a la posición de BLOQUEO *1, retire la llave, vuelva a introducirla y gírela a la posición de CONTACTO *1 de nuevo. Parpadea repetidamente - Puede que el sistema no funcione bien. El vehículo debe ser inspeccionado en un concesionario. No intente modificar este sistema ni agregarle otros dispositivos. Se pueden producir problemas eléctricos.
ECO	Indicador ECO	<ul style="list-style-type: none"> Se enciende cuando el motor funciona en su gama más económica. 	—
MAINT REQ'D	Indicador de mantenimiento necesario*	<ul style="list-style-type: none"> Se enciende durante unos segundos cuando gira el interruptor de encendido a la posición de CONTACTO *1 y luego se apaga. Se enciende cuando está próximo el mantenimiento programado. 	 Recordatorio de servicio* P. 243

*1 : Los modelos con sistema de acceso sin llave tienen un botón **ENGINE START/STOP** en lugar de un interruptor de encendido.



Mensajes de advertencia e información de la pantalla de información *

Los siguientes mensajes aparecen solo en la pantalla de información.

Modelos con sistema de acceso sin llave

Mensaje	Condición	Explicación
NO KEY	<ul style="list-style-type: none"> Aparece al cerrar la puerta con la modalidad de alimentación en CONTACTO sin que el control a distancia de acceso sin llave esté en el interior del vehículo. 	<ul style="list-style-type: none"> Desaparece al volver a introducir el control a distancia de acceso sin llave en el interior del vehículo y cerrar la puerta.
KEY 	<ul style="list-style-type: none"> Aparece cuando la pila del control a distancia de acceso sin llave se está agotando. 	<ul style="list-style-type: none"> Reemplace la pila tan pronto como sea posible. <ul style="list-style-type: none"> ► Sustitución de la pila de botón P. 282

Modelos de México con sistema de acceso sin llave

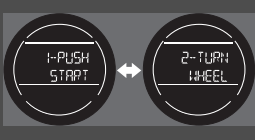
Mensaje	Condición	Explicación
	<ul style="list-style-type: none"> Aparece si pulsa el botón ENGINE START/STOP para parar el motor sin que la palanca de cambios esté en la posición P. 	<ul style="list-style-type: none"> Pulse el botón ENGINE START/STOP dos veces después de colocar la palanca de cambios en la posición P.
	<ul style="list-style-type: none"> Aparece cuando la modalidad de alimentación está en la posición de ACCESORIOS. 	—
	<ul style="list-style-type: none"> Aparece cuando el volante está bloqueado. 	<ul style="list-style-type: none"> Mueva el volante a la izquierda y a la derecha mientras pulsa el botón ENGINE START/STOP.

* No disponible en todos los modelos

Medidores

Los medidores incluyen el velocímetro, el cuentarrevoluciones, el indicador de combustible y los indicadores correspondientes. Se muestran cuando el interruptor de encendido está en la posición de CONTACTO ^{*1}.

■ Velocímetro

Muestra la velocidad de conducción en km/h y mph*.

■ Tacómetro

Muestra el número de revoluciones por minuto del motor.

■ Indicador de combustible*

Indica la cantidad de combustible que queda en el depósito de combustible.

⌘ Indicador de combustible*

AVISO

Se debe suministrar cuando la lectura se acerque a . Si se va agotando el combustible es posible que se produzcan fallos de encendido en el motor, lo que es perjudicial para el catalizador.

La cantidad real que queda de combustible puede diferir de la indicada por la lectura del indicador de combustible.

*1 : Los modelos con sistema de acceso sin llave tienen un botón **ENGINE START/STOP** en lugar de un interruptor de encendido.

* No disponible en todos los modelos

Pantalla de información

Tipo A

La pantalla de información múltiple muestra el odómetro, el cuentakilómetros parcial y otros indicadores.

Cambio de la pantalla

Presione el botón  (seleccionar/restablecer) para cambiar la pantalla.

► Cambio de la pantalla

► **Ajuste del reloj** P. 94

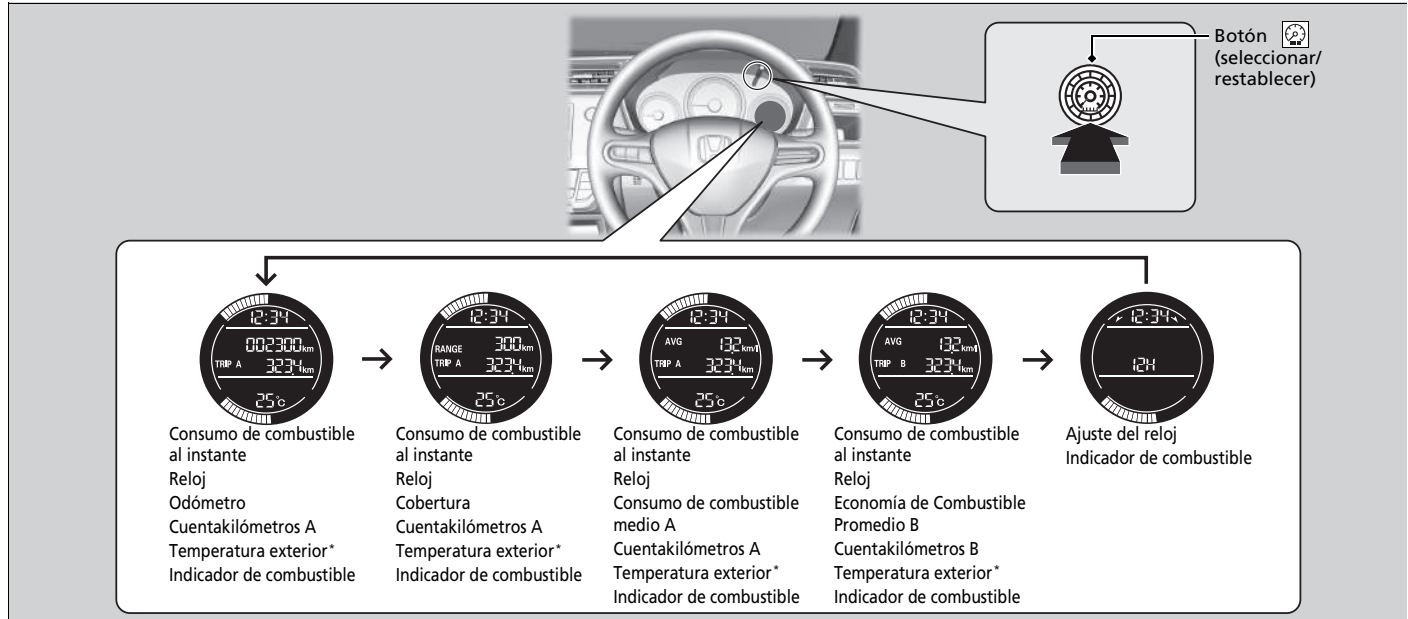

* No disponible en todos los modelos

■ Consumo de combustible al instante

Muestra el consumo instantáneo de combustible en forma de gráfico de barras, en l/100 km o km/l.

■ Odómetro

Muestra el número total de kilómetros que el vehículo acumula.

■ Cuentakilómetros

Muestra el número total de kilómetros recorridos desde el último reinicio. Los cuentakilómetros A y B se pueden utilizar para medir 2 recorridos independientes.

■ Reiniciar cuentakilómetros

Para poner a cero un cuentakilómetros, cuando se muestre en la pantalla mantenga pulsado el botón  (seleccionar/restablecer). El cuentakilómetros parcial se reajusta a **0.0**.

■ Cobertura

Muestra la distancia estimada que se puede recorrer con el combustible restante. La distancia se calcula a partir del consumo de combustible de recorridos anteriores.

■ Consumo medio de combustible

Muestra el consumo medio de combustible estimado de cada cuentakilómetros en l/100 km o km/l. La pantalla se actualiza a intervalos establecidos. Cuando se restablece el cuentakilómetros parcial, también se restablece el consumo medio de combustible.

» Cuentakilómetros

Puede cambiar entre los cuentakilómetros A y B pulsando el control  (seleccionar/restablecer).

Temperatura exterior*



Muestra la temperatura exterior en grados centígrados.

Excepto modelos de México

Si la temperatura exterior ha estado por debajo de 3°C en el momento de girar el interruptor de encendido a la posición de CONTACTO ^{*1}, el indicador de temperatura exterior parpadea durante 10 segundos.

■ Ajuste de la pantalla de temperatura exterior

Ajuste la lectura de la temperatura hasta $\pm 3^{\circ}\text{C}$ como máximo si dicha lectura parece incorrecta.

1. Gire el interruptor de encendido a CONTACTO ^{*1}.
2. Mantenga pulsado el botón  (seleccionar/restablecer) durante 10 segundos o más mientras la temperatura exterior se muestra en la pantalla de información.
 - La pantalla de información pasa al modo de ajuste de temperatura. La pantalla comienza mostrando entre -3°C y $+3^{\circ}\text{C}$.
3. Suelte el botón  (seleccionar/restablecer) cuando se muestre la cantidad de ajuste adecuada.
 - El ajuste está completo.

Indicador de combustible

Indica la cantidad de combustible que queda en el depósito de combustible.

*1: Los modelos con sistema de acceso sin llave tienen un botón **ENGINE START/STOP** en lugar de un interruptor de encendido.

* No disponible en todos los modelos

⌘ Temperatura exterior*

El sensor de temperatura se encuentra en el parachoques delantero.

El calor que desprende la carretera y los gases de escape de otro vehículo pueden afectar al reconocimiento de la temperatura cuando el vehículo circula a menos de 30 km/h.

La pantalla puede tardar varios minutos en actualizarse una vez que la lectura de la temperatura se ha estabilizado.

⌘ Indicador de combustible

AVISO

Se debe suministrar cuando la lectura se acerque a . Si se va agotando el combustible es posible que se produzcan fallos de encendido en el motor, lo que es perjudicial para el catalizador.

La cantidad real que queda de combustible puede diferir de la indicada por la lectura del indicador de combustible.

Tipo B

La pantalla de información muestra el odómetro, el cuentakilómetros y otros medidores.

Cambio de la pantalla

Presione el botón  (seleccionar/restablecer) para cambiar la pantalla.

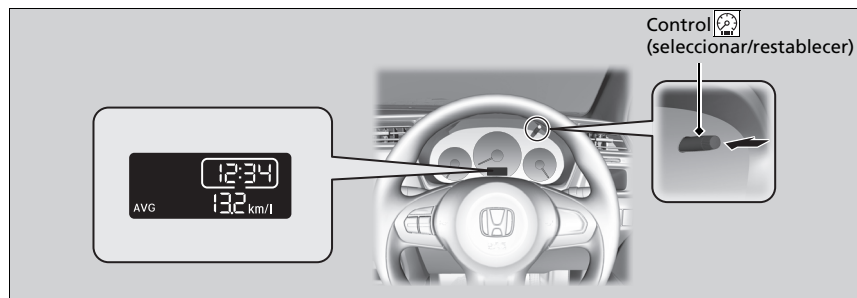

► Cambio de la pantalla

Cada vez que pulsa el botón  (seleccionar/restablecer), la pantalla de información cambia como se indica a continuación:

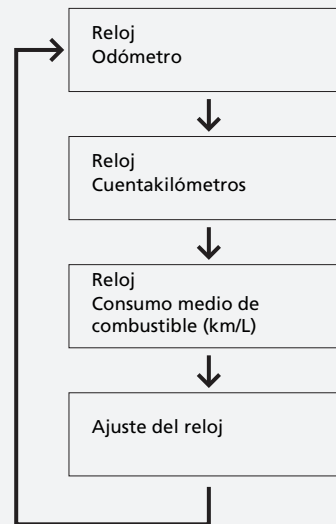

 **Ajuste del reloj** P. 94

■ Odómetro

Muestra el número total de kilómetros que el vehículo acumula.

■ Cuentakilómetros

Muestra el número total de kilómetros recorridos desde el último reinicio.

■ Reiniciar cuentakilómetros

Para poner a cero un cuentakilómetros, cuando se muestre en la pantalla mantenga pulsado el botón  (seleccionar/restablecer). El cuentakilómetros parcial se reajusta a **0.0**.

■ Consumo medio de combustible

Muestra el consumo de combustible promedio estimado de cada cuentakilómetros en km/l. La pantalla se actualiza a intervalos establecidos. Cuando se restablece el cuentakilómetros parcial, también se restablece el consumo medio de combustible.

Controles

En este capítulo se explica cómo manejar los diversos controles necesarios para la conducción.

Reloj	94
Bloqueo y desbloqueo de las puertas	
Tipos de llaves y funciones	95
Potencia baja de la señal del control a distancia de acceso sin llave*	97
Bloqueo/desbloqueo de puertas desde el exterior	98
Bloqueo/Desbloqueo de puertas desde el interior	104
Bloqueo de seguridad para niños	105
Bloqueo/desbloqueo de puertas automático* ..	106
Personalización del ajuste de bloqueo/desbloqueo de puertas automático* ..	107
Apertura y cierre del maletero	110
Sistema de seguridad	113
Sistema inmovilizador	113
Alarma del sistema de seguridad	114
Apertura y cierre de las ventanillas	116

Funcionamiento de los controles alrededor del volante

Modelos sin sistema de acceso sin llave	
Interruptor de encendido	118
Modelos con sistema de acceso sin llave	
Botón ENGINE START/STOP	119
Intermitentes	123
Interruptores de luces	124
Luces antiniebla*	126
Luces de conducción de día*	127
Regulador de los faros*	128
Limpia/lavaparabrisas	129
Control de brillo	131
Botón del desempañador trasero*	133
Ajuste del volante	134
Ajuste de los retrovisores	135
Retrovisor interior	135

Retrovisores eléctricos*	135
Ajuste de los asientos	136
Asiento delantero	136
Segunda fila de asientos*/Asientos traseros*	138
Cabeceras	147
Mantenga una postura adecuada	150
Iluminación interior/elementos auxiliares interiores	151
Luces interiores	151
Elementos auxiliares interiores	153
Sistema de calefacción y refrigeración* ..	158
Uso de las salidas de aire, la calefacción* y el A/C	158
Sistema de aire acondicionado*	164
Uso del aire acondicionado automático	164
Sensores de aire acondicionado automático	167

* No disponible en todos los modelos

Ajuste del reloj

Puede ajustar la hora que aparece en la pantalla con el control con la llave de encendido en posición de CONTACTO *1.

Ajuste de la hora

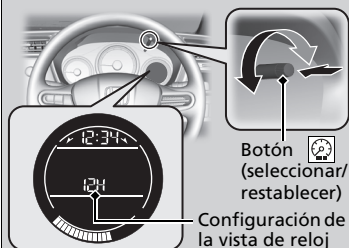

■ Uso del control en la pantalla de información

Modelos con pantalla de información del tipo A

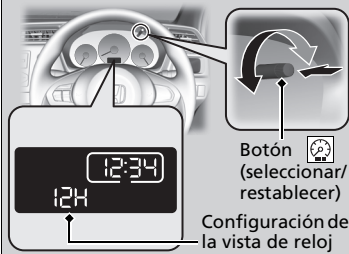

Modelos con pantalla de información del tipo B



1. Pulse varias veces el botón  (seleccionar/restablecer) para mostrar la pantalla de ajuste del reloj.
▶ La vista de reloj comienza a parpadear.
2. Gire  para ajustar los minutos.
La hora avanzará o retrocederá cuando incremente o disminuya los minutos.
3. Pulse  para fijar la hora.

» Ajuste del reloj

También puede cambiar el formato de hora para que muestre el reloj de 12 horas, el reloj de 24 horas o puede apagarlo manteniendo pulsado el  botón mientras se muestra la pantalla de ajuste del reloj.

*1: Los modelos con sistema de acceso sin llave tienen un botón **ENGINE START/STOP** en lugar de un interruptor de encendido.

Tipos de llaves y funciones

Este vehículo se entrega con las llaves siguientes:

Utilice la llave para arrancar y parar el motor, así como para bloquear y desbloquear todas las puertas y el maletero.

También puede utilizar el sistema de control a distancia o acceso sin llave* para bloquear y desbloquear todas las puertas y el maletero.



Tipos de llaves y funciones

Todas las llaves tienen un sistema inmovilizador. El sistema inmovilizador ayuda a evitar el robo del vehículo.

➤ Sistema inmovilizador P. 113

Siga el siguiente consejo para evitar dañar las llaves:

- No deje las llaves expuestas a la luz solar directa o en lugares a temperatura elevada o con un elevado nivel de humedad.
- Evite que las llaves se caigan o depositar objetos pesados sobre ellas.
- Mantenga las llaves apartadas de líquidos, polvo y arena.
- No abra las llaves excepto para sustituir la pila.

Si el circuito de una llave está dañado, puede que el motor no arranque y que el control a distancia/sistema de acceso sin llave* no funcione.

Si las llaves no funcionan correctamente, llévelas a un concesionario para que las revisen.

* No disponible en todos los modelos

■ Llave integrada *



Se puede utilizar la llave integrada para bloquear/desbloquear las puertas cuando la pila del control a distancia de acceso sin llave se está agotando y la función de bloqueo/desbloqueo eléctrica de las puertas está deshabilitada.

Para retirar la llave, gire el pomo de desbloqueo y tire de la llave hacia afuera. Para volver a instalar la llave integrada, empújela en el control a distancia de acceso sin llave hasta oír un clic.

■ Etiqueta con el número de llave

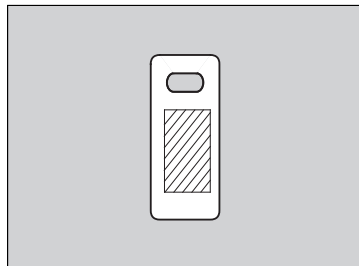

Contiene un número que es necesario para adquirir una llave de repuesto.

▣ Etiqueta con el número de llave

Guarde la etiqueta con el número de llave por separado en un lugar seguro fuera del vehículo. Si desea adquirir una llave adicional, póngase en contacto con un concesionario.

Si perdiera la llave y no pudiera arrancar el motor, póngase en contacto con un concesionario.

Potencia baja de la señal del control a distancia de acceso sin llave*

El vehículo transmite ondas de radio para localizar el control a distancia de acceso sin llave al bloquear/desbloquear las puertas y el maletero, o al arrancar el motor.

En los siguientes casos, el bloqueo/desbloqueo de las puertas y el maletero o el arranque del motor pueden verse inhibidos o su funcionamiento puede ser inestable:

- Algún equipo cercano está transmitiendo ondas de radio potentes.
- Lleva el control a distancia sin llave junto a equipos de telecomunicaciones como ordenadores portátiles, teléfonos móviles o dispositivos inalámbricos.
- Un objeto metálico toca o cubre el control a distancia de acceso sin llave.

☒ Potencia baja de la señal del control a distancia de acceso sin llave*

La comunicación entre el control a distancia de acceso sin llave y el vehículo consume la pila del control.

La duración de la pila es de unos dos años, aunque varía según la regularidad de uso.

La pila se consume siempre que el control a distancia de acceso sin llave recibe ondas de radio potentes. Evite colocarlo cerca de aparatos eléctricos como televisores y ordenadores personales.

* No disponible en todos los modelos

Bloqueo/desbloqueo de puertas desde el exterior

■ Uso del sistema de acceso sin llave *

Modelo con volante a la izquierda

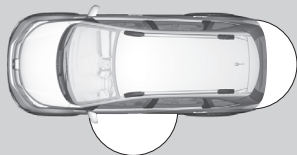

Modelo con volante a la derecha

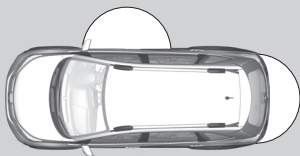

Botón de bloqueo/
desbloqueo de las
puertas

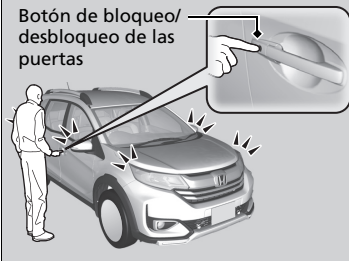

Llevando encima el control a distancia de acceso sin llave, puede bloquear/desbloquear las puertas y el maletero.

Puede bloquear/desbloquear las puertas y el maletero dentro de un radio de unos 80 cm de la manija exterior de la puerta del conductor. Puede abrir el maletero dentro de un radio de unos 80 cm del botón de apertura del maletero.

■ **Bloqueo de las puertas y el maletero** Pulse el botón de bloqueo/desbloqueo de la puerta o el maletero.

- Algunas luces exteriores parpadean tres veces; suena el avisador acústico tres veces; todas las puertas y el maletero se bloquean; y el sistema de seguridad se activa.

►► Bloqueo/desbloqueo de puertas desde el exterior

Si el interruptor de la luz interior está en la posición de activación por la posición de las puertas, las luces interiores se encienden cuando se pulsa el botón de desbloqueo. No se abre ninguna puerta: Las luces se apagan transcurridos 30 segundos.

Puertas bloqueadas de nuevo con el control a distancia: Las luces se apagan inmediatamente.

► **Luces interiores** P. 151

►► Uso del sistema de acceso sin llave *

Solo puede bloquear o desbloquear las puertas y el maletero mediante el sistema de acceso sin llave cuando la modalidad de alimentación está en la posición VEHICULO APAGADO.

- No deje el control a distancia de acceso sin llave en el vehículo al salir. Llévelo consigo.
- Aunque no lleve encima el control a distancia de acceso sin llave, puede bloquear/desbloquear las puertas y el maletero si una persona que lo lleva se encuentra dentro de la zona de cobertura.
- Es posible que la puerta no se abra si tira de ella inmediatamente después de pulsar el botón de bloqueo/desbloqueo de la puerta. Vuelva a pulsar el botón y verifique que la puerta está desbloqueada antes de tirar de ella.
- Incluso dentro de un radio de 80 cm, es posible que no pueda bloquear/desbloquear las puertas ni el maletero con el control a distancia sin llave si este se encuentra por encima o por debajo de la manija exterior.
- Es posible que el control a distancia de acceso sin llave no funcione si está demasiado cerca de la puerta y del cristal de la puerta.

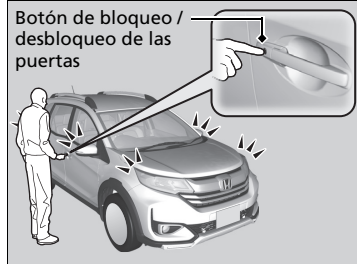
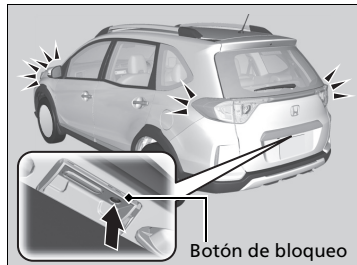

■ Desbloqueo de las puertas y el maletero

Pulse el botón de bloqueo/desbloqueo de la puerta del conductor.

- Todas las puertas y el maletero se desbloquean.
- Algunas luces exteriores parpadean una vez y suena el avisador acústico.

Pulse el botón de apertura del maletero:

- Todas las puertas y el maletero se desbloquean.
- Algunas luces exteriores parpadean una vez y suena el avisador acústico.

☒ **Uso del botón de liberación/manija exterior del maletero** P. 111

☒ Desbloqueo de las puertas y el maletero

Si no abre una puerta o el maletero antes de que transcurran 30 segundos desde el desbloqueo del vehículo, las puertas y el maletero se bloquearán de nuevo automáticamente.

■ Uso del control a distancia

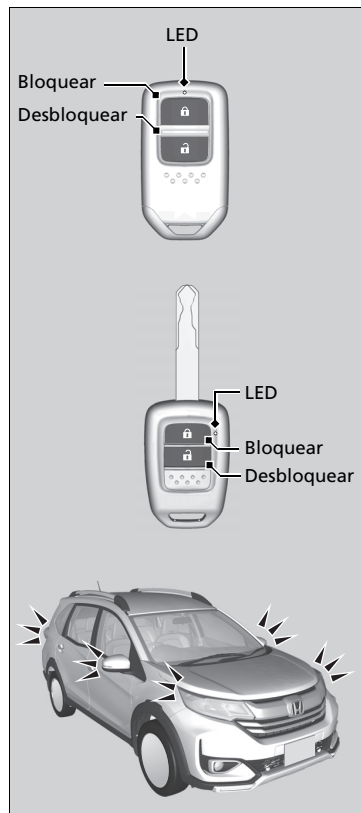

■ Bloqueo de las puertas y el maletero

Oprima el botón de bloqueo.

- Algunas de las luces exteriores y de los testigos parpadean tres veces; todas las puertas y el maletero se bloquean, y el sistema de seguridad se activará.

►► Uso del control a distancia

Si no abre una puerta o el maletero antes de que transcurran 30 segundos desde el desbloqueo del vehículo con el control a distancia, las puertas y el maletero se bloquean de nuevo automáticamente.

■ Desbloqueo de las puertas y el maletero

Oprima el botón de desbloqueo.

- Algunas luces exteriores parpadean una vez, y todas las puertas y el maletero se desbloquean.

»» Uso del control a distancia

El control a distancia utiliza señales de baja potencia, de modo que su funcionamiento puede variar dependiendo del entorno.

Modelos sin sistema de acceso sin llave

El control a distancia no funciona cuando la llave está introducida en el interruptor de encendido.

Modelos con sistema de acceso sin llave

Solo puede bloquear y desbloquear las puertas mediante el control a distancia o el sistema de acceso sin llave cuando la modalidad de alimentación está en VEHÍCULO

Todos los modelos

El control a distancia no bloqueará el vehículo si una puerta o el maletero están abiertos.

Si varía la distancia a la que funciona el control a distancia, es probable que la pila tenga poca carga.

Si el LED no se enciende al oprimir el botón, la pila está agotada.

» Sustitución de la pila de botón P. 282

■ Bloqueo/desbloqueo de las puertas con una llave

Si el botón de bloqueo o desbloqueo del control a distancia no funciona, utilice la llave en su lugar.

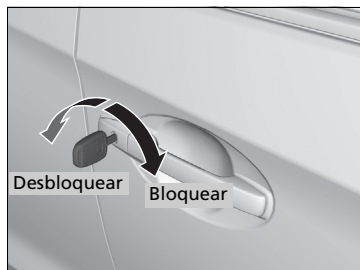

Introduzca la llave completamente y gírela.

» Bloqueo/desbloqueo de las puertas con una llave

Modelos sin sistema de acceso sin llave

Al bloquear/desbloquear la puerta del conductor con la llave, todas las demás puertas y el maletero se bloquean/desbloquean al mismo tiempo.

Modelos con sistema de acceso sin llave

Al bloquear/desbloquear la puerta del pasajero delantero con la llave, todas las demás puertas y el maletero se bloquean/desbloquean al mismo tiempo.

Modelos con sistema de acceso sin llave

Modelos de Tailandia, Brunei y Filipinas

Si desbloquea una puerta con la llave mientras el sistema de seguridad está activado, la alarma se apagará.

■ Bloqueo de una puerta sin llave

Si no tiene la llave con usted, o si por algún motivo no puede bloquear una puerta con la llave, puede bloquearla sin ella.

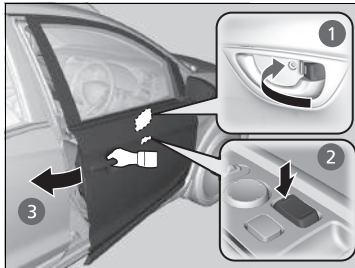

■ **Bloqueo de la puerta del conductor** Empuje la lengüeta de bloqueo hacia delante ① o empuje el interruptor de bloqueo principal de las puertas en la dirección de bloqueo ② y después mantenga estirada la manija exterior de la puerta. Cierre la puerta ③ y suelte la manija.

■ **Bloqueo de las puertas de los pasajeros** Empuje la lengüeta de bloqueo hacia delante y cierre la puerta.

■ Sistema de prevención de bloqueo involuntario

Modelos sin sistema de acceso sin llave

Las puertas y el maletero no se bloquearán si la llave de contacto está en el interruptor de encendido.

Modelos con sistema de acceso sin llave

Las puertas y el maletero no se bloquearán si el control a distancia sin llave está dentro del vehículo.

⌘ Bloqueo de una puerta sin llave

Al bloquear la puerta del conductor, todas las demás puertas y el maletero se bloquean al mismo tiempo. Antes de bloquear una puerta, asegúrese de que la llave no se ha quedado dentro del vehículo.

Bloqueo/Desbloqueo de puertas desde el interior

■ Con la lengüeta de bloqueo

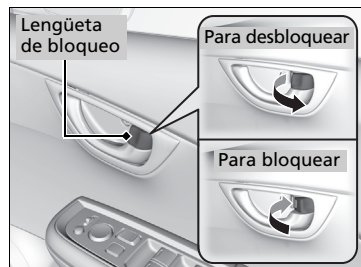

■ Bloqueo de una puerta

Pulse la lengüeta de bloqueo hacia adelante.

■ Desbloqueo de una puerta

Tire de la lengüeta de bloqueo hacia atrás.

■ Desbloqueo mediante la manija interior de la puerta del conductor

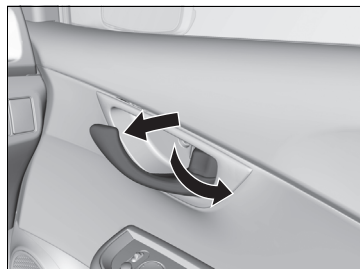

Tire de la manija interior de la puerta del conductor.

- La puerta se desbloquea y se abre en un único movimiento.

El desbloqueo y la apertura de la puerta del conductor desde la manija interior desbloquea las demás puertas.

»» Con la lengüeta de bloqueo

Al bloquear/desbloquear la puerta del conductor con la lengüeta de bloqueo, todas las demás puertas y el maletero se bloquean/desbloquean al mismo tiempo.

»» Desbloqueo mediante la manija interior de la puerta del conductor

La manija interior de la puerta del conductor está diseñada para que el conductor abra la puerta con un solo movimiento. Sin embargo, esta característica requiere que el conductor nunca tire de la manija interior con el vehículo en movimiento.

Los niños siempre deberán viajar en los asientos traseros, donde se dispone de bloqueos de seguridad para niños en las puertas.

» Bloqueo de seguridad para niños P. 105

■ Con el interruptor de bloqueo principal de las puertas

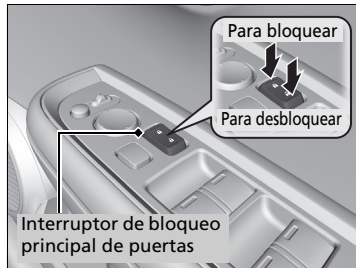

Oprima el interruptor de bloqueo principal de puertas hacia dentro como se muestra para bloquear o desbloquear todas las puertas y el maletero.

☒ Con el interruptor de bloqueo principal de las puertas

Al bloquear y desbloquear la puerta del conductor con el interruptor de bloqueo principal, todas las puertas y el maletero se bloquean y desbloquean al mismo tiempo.

☒ Bloqueo de seguridad para niños

Para abrir la puerta desde el interior cuando el bloqueo de seguridad para niños está activado, coloque la lengüeta de bloqueo en la posición de desbloqueo, baje la ventanilla trasera, saque la mano por la ventana y tire de la manija exterior.

Bloqueo de seguridad para niños

El bloqueo de seguridad para niños evita que las puertas traseras se puedan abrir desde el interior independientemente de la posición de la lengüeta de bloqueo.

■ Ajuste del bloqueo de seguridad para niños

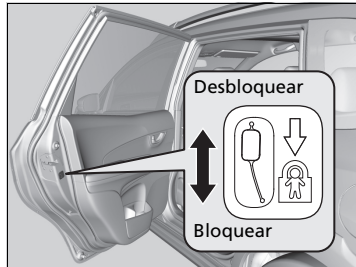

Desplace la palanca de la puerta trasera a la posición de bloqueo y cierre la puerta.

■ Al abrir la puerta

Utilice la manija exterior de la puerta para abrir.

Bloqueo/desbloqueo de puertas automático*

El vehículo bloquea y desbloquea todas las puertas automáticamente cuando se cumple una determinada condición.

Bloqueo de puertas automático

■ Modo de bloqueo de la conducción

Todas las puertas y el maletero se bloquean cuando la velocidad del vehículo alcanza unos 15 km/h.

Desbloqueo de puertas automático

Modelos con caja de cambios automática de variación continua

■ Modo de desbloqueo de estacionamiento

Todas las puertas y la compuerta trasera se desbloquean al poner la caja de cambios en **P** con el pedal de freno pisado.

Modelos con caja de cambios manual

■ Modo de desbloqueo del interruptor de encendido

Todas las puertas y el maletero se desbloquean cuando se coloca el interruptor de encendido en una posición distinta a la de CONTACTO **II***1.

*1 : Los modelos con sistema de acceso sin llave tienen un botón **ENGINE START/STOP** en lugar de un interruptor de encendido.

* No disponible en todos los modelos

» Bloqueo/desbloqueo de puertas automático*

Puede desactivar o cambiar a otro ajuste de bloqueo/desbloqueo automático usando el interruptor de bloqueo principal de las puertas.

» **Personalización del ajuste de bloqueo/desbloqueo de puertas automático*** P. 107

Personalización del ajuste de bloqueo/desbloqueo de puertas automático *

Puede personalizar el ajuste de bloqueo/desbloqueo automático según desee utilizando el interruptor de bloqueo principal de las puertas.

Lista de opciones personalizables de bloqueo/desbloqueo automático

■ Bloqueo automático

Modo	Descripción
Modo de bloqueo de la conducción	Todas las puertas y el maletero se bloquean cuando la velocidad del vehículo alcanza unos 15 km/h.* ² ,* ³
Modo de bloqueo de estacionamiento*¹	Todas las puertas y el maletero se bloquean con el pedal de freno pisado y al sacar la transmisión de P .
Desactivado	El bloqueo automático está permanentemente desactivado.

■ Desbloqueo automático

Modo	Descripción
Modo de desbloqueo de estacionamiento*¹	Todas las puertas y la compuerta trasera se desbloquean al poner la caja de cambios en P con el pedal de freno pisado.* ²
Modo de desbloqueo del interruptor de encendido	Todas las puertas y el maletero se desbloquean cuando se coloca el interruptor de encendido en una posición distinta a la de CONTACTO II * ⁴ ,* ³
Desactivado	El desbloqueo automático de puertas está permanentemente desactivado.

*1: Únicamente en el modelo de transmisión variable continua

*2: Ajuste predeterminado para los modelos con transmisiones variables continuas

*3: Ajuste de inicio para los modelos con caja de cambios manual

*4: Los modelos con sistema de acceso sin llave tienen un botón **ENGINE START/STOP** en lugar de un interruptor de encendido.

■ Personalización del flujo para las opciones de bloqueo automático

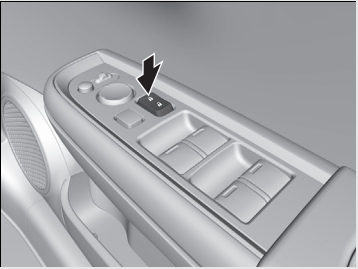
Pasos	Modo de bloqueo de la conducción	Modo de bloqueo de estacionamiento*1	Desactivado
1	Aplique el freno de estacionamiento. Asegúrese de que la palanca de cambios está en la posición P *1.		
2	Gire el interruptor de encendido a CONTACTO II *2.		
3	La puerta del conductor debe estar cerrada en esta fase.		Abra la puerta del conductor.
4	Mueva la palanca de cambios a una posición distinta de P *1 con el pedal del freno pisado.	—	
5	Mantenga pulsada la parte delantera del interruptor de bloqueo principal de las puertas situado en la puerta del conductor durante más de cinco segundos. Suelte el interruptor después de oír un clic.		
			
6	Mueva la palanca de cambios a P *1.	—	
7	Gire el interruptor de encendido a la posición de BLOQUEO 0 *2 antes de 20 segundos. ► La personalización ha finalizado.		

*1: Solo transmisión variable continua

*2: Los modelos con sistema de acceso sin llave tienen un botón **ENGINE START/STOP** en lugar de un interruptor de encendido.

Personalización del flujo para las opciones de desbloqueo automático

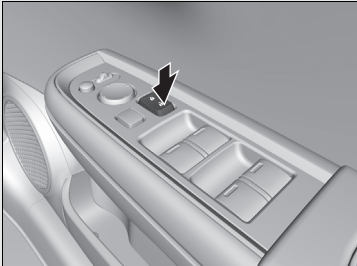
Pasos	Modo de desbloqueo del interruptor de encendido	Modo de desbloqueo de estacionamiento*1	Desactivado
1	Aplique el freno de estacionamiento. Asegúrese de que la palanca de cambios está en la posición P *1.		
2	Gire el interruptor de encendido a CONTACTO II *2.		
3	La puerta del conductor debe estar cerrada en esta fase.		Abra la puerta del conductor.
4	Mueva la palanca de cambios a una posición distinta de P *1 con el pedal del freno pisado.	—	
5	Mantenga pulsada la parte trasera del interruptor de bloqueo principal de la puertas situado en la puerta del conductor durante más de cinco segundos. Oirá un clic.		
			
6	Mantenga pulsado el interruptor otros cinco segundos hasta oír otro clic.		Suelte el interruptor.
7	Mueva la palanca de cambios a P *1.	—	
8	Gire el interruptor de encendido a la posición de BLOQUEO O *2 antes de 20 segundos. ► La personalización ha finalizado.		

*1: Solo transmisión variable continua

*2: Los modelos con sistema de acceso sin llave tienen un botón **ENGINE START/STOP** en lugar de un interruptor de encendido.

Precauciones para abrir/cerrar el maletero

Antes de abrir o cerrar el maletero, asegúrese de que no haya objetos o personas cerca.

Levante completamente la tapa del maletero.

- ▶ Si no se abre del todo, el maletero empieza a cerrarse por su propio peso.

Tenga cuidado cuando haya viento. El viento puede hacer que la tapa del maletero se cierre.

Mantenga el maletero cerrado durante la conducción para:

- ▶ Evitar posibles daños.
- ▶ Impedir la entrada de gases de escape al interior del vehículo.

🚫 **Monóxido de carbono** P. 73

🔗 Precauciones para abrir/cerrar el maletero

ADVERTENCIA

Todo aquel que esté cerca del maletero cuando se abre o se cierra puede resultar gravemente herido.

Asegúrese de que no hay nadie en las proximidades del maletero antes de abrirlo o cerrarlo.

Asegúrese de no golpearse la cabeza con el maletero ni colocar las manos entre el maletero y el área del equipaje al cerrarlo.

Al guardar o sacar equipaje del maletero con el motor a ralentí, no se pare delante del tubo de escape. Puede sufrir quemaduras.

No permita que haya pasajeros en el maletero. Pueden lesionarse durante un frenado brusco, una aceleración repentina o una colisión.

Uso del botón de liberación/manija exterior del maletero



Modelos con sistema de acceso sin llave

Cuando todas las puertas están desbloqueadas, el maletero también lo está. Pulse el botón de apertura del maletero y levante para abrirlo.

Si lleva el control a distancia de acceso sin llave, no tiene que desbloquear el maletero antes de abrirlo.

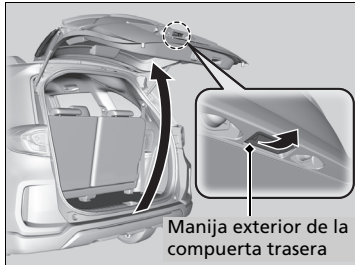

Modelos sin sistema de acceso sin llave

Cuando todas las puertas están desbloqueadas, el maletero también lo está.

Tire hacia arriba de la manija exterior del maletero para abrirlo.

►►Uso del botón de liberación/manija exterior del maletero

Modelos con sistema de acceso sin llave

- No deje el control a distancia de acceso sin llave en el vehículo al salir. Llévelo consigo.
- Incluso si no lleva encima el control a distancia, puede desbloquear el maletero si alguien con el control está dentro del área de alcance.

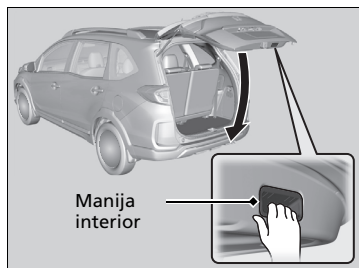

Todos los modelos

Para cerrar el maletero, agarre la manija interior, baje la tapa del maletero y empújela para cerrarla desde fuera.

Sistema inmovilizador

El sistema inmovilizador evita que se pueda arrancar el vehículo con una llave que no haya sido registrada previamente. Cada llave contiene unos transmisores electrónicos que utilizan señales electrónicas para verificar la llave.

Tenga en cuenta los puntos siguientes al introducir la llave en el interruptor de encendido o al pulsar el botón **ENGINE START/STOP**:

- No acerque al interruptor de encendido o al botón **ENGINE START/STOP** objetos que emitan ondas de radio potentes.
- Asegúrese de que la llave no está tapada ni en contacto con objetos metálicos.
- No acerque una llave del sistema inmovilizador de otro vehículo al interruptor de encendido o al control a distancia sin llave.
- No coloque la llave cerca de elementos magnéticos. Los dispositivos electrónicos, como televisores y sistemas de audio, emiten campos magnéticos fuertes. Tenga en cuenta que incluso un llavero puede ser magnético.

» Sistema de seguridad

No modifique este sistema ni agregue otros dispositivos. De lo contrario puede causar daños al sistema y que no funcione el vehículo.

AVISO

Dejar la llave en el vehículo puede causar el robo o desplazamiento accidental del vehículo. Llévase siempre la llave al abandonar el vehículo.

Si el sistema no reconoce repetidamente la codificación de la llave, póngase en contacto con un concesionario. Si ha perdido la llave y no puede arrancar el vehículo, póngase en contacto con un concesionario.

Alarma del sistema de seguridad

Modelos con sistema de acceso sin llave

Modelos de Tailandia, Brunei y Filipinas

La alarma del sistema de seguridad se dispara cuando se abren el maletero, el cofre o las puertas sin el control a distancia.

También se activa si abre la puerta con la llave.

Modelos sin sistema de acceso sin llave excepto modelos de Tailandia, Brunei y Filipinas

La alarma del sistema de seguridad se dispara cuando se abren el maletero, el cofre o las puertas sin la llave o el control a distancia.

■ Cuando se dispara la alarma del sistema de seguridad

La bocina suena de forma intermitente y las luces de los intermitentes parpadean.

■ Para desactivar la alarma del sistema de seguridad

Modelos con sistema de acceso sin llave

Modelos de Tailandia, Brunei y Filipinas

Desbloquee el vehículo utilizando el control a distancia o el sistema de acceso sin llave* o gire el interruptor de encendido a la posición de CONTACTO *1. Se desactiva el sistema, junto con la bocina y las luces intermitentes.

Modelos sin sistema de acceso sin llave excepto modelos de Tailandia, Brunei y Filipinas

Desbloquee el vehículo mediante la llave, el control a distancia o gire el interruptor de encendido a la posición de CONTACTO . Se desactiva el sistema, junto con la bocina y las luces intermitentes.

»» Alarma del sistema de seguridad

No modifique este sistema ni agregue otros dispositivos. De lo contrario puede causar daños al sistema y que no funcione el vehículo.

La alarma del sistema de seguridad continuará durante aproximadamente cinco minutos antes de que el sistema de seguridad se desactive.

El sistema entrará en diez ciclos de 30 segundos, durante los cuales la alarma sonará y el indicador de emergencia parpadeará.

Dependiendo de las circunstancias, el sistema de seguridad puede continuar funcionando durante más de cinco minutos.

*1 : Los modelos con sistema de acceso sin llave tienen un botón **ENGINE START/STOP** en lugar de un interruptor de encendido.

* No disponible en todos los modelos

■ Ajuste de la alarma del sistema de seguridad

La alarma del sistema de seguridad se activa automáticamente cuando se cumplen las condiciones siguientes:

- El interruptor de encendido está en la posición de BLOQUEO **0***1 y la llave se ha extraído del interruptor de encendido.
- El cofre y el maletero están cerrados.
- Todas las puertas y el maletero se bloquean con la llave, el control a distancia o el sistema de acceso sin llave*.

■ Cuando se ajusta la alarma del sistema de seguridad

El indicador de la alarma del sistema de seguridad del panel de instrumentos parpadea y el intervalo de parpadeo cambia pasados aproximadamente 15 segundos.

■ Para cancelar el sistema de alarma de seguridad

Modelos con sistema de acceso sin llave

Modelos de Tailandia, Brunei y Filipinas

La alarma del sistema de seguridad se cancela cuando se desbloquea el vehículo con el control a distancia o el sistema de acceso sin llave*, o cuando se gira el interruptor de encendido a la posición de CONTACTO **II***1. Al mismo tiempo se apaga el indicador del sistema de seguridad.

Modelos sin sistema de acceso sin llave excepto modelos de Tailandia, Brunei y Filipinas

La alarma del sistema de seguridad se cancela cuando el vehículo se desbloquea con la llave o el control a distancia. Al mismo tiempo se apaga el indicador del sistema de seguridad.

⌘ Alarma del sistema de seguridad

No active la alarma del sistema de seguridad con alguna persona en el interior del vehículo o con alguna ventana abierta. El sistema se puede detonar accidentalmente en los casos siguientes:

- Desbloqueo de la puerta con la lengüeta de bloqueo.
- Apertura del cofre con la manija de apertura del cofre.

Si la batería se descarga completamente con la alarma del sistema de seguridad activada, se puede disparar la alarma al recargar o sustituir la batería.

Si esto ocurre, desactive la alarma del sistema de seguridad desbloqueando una puerta con el control a distancia o el control a distancia de acceso sin llave*.

Modelos con sistema de acceso sin llave

Modelos de Tailandia, Brunei y Filipinas

Si desbloquea una puerta con la llave o con la llave integrada* mientras el sistema de seguridad está activado, la alarma se apagará.

*1: Los modelos con sistema de acceso sin llave tienen un botón **ENGINE START/STOP** en lugar de un interruptor de encendido.

* No disponible en todos los modelos

Apertura y cierre de los elevalunas eléctricos

Los elevalunas eléctricos pueden abrir y cerrar las ventanillas con el interruptor de encendido en la posición de CONTACTO **II***1, mediante los interruptores de las puertas.

Los interruptores del lado del conductor se pueden utilizar para abrir y cerrar todas las ventanillas.

El botón de bloqueo del elevalunas del lado del conductor debe estar desactivado (sin pulsar) para abrir y cerrar las ventanillas desde cualquier otro sitio que no sea el asiento del conductor.

Cuando se pulsa el botón de bloqueo del elevalunas, solamente se puede accionar la ventanilla del conductor. Active el bloqueo de los elevalunas si hay un niño en el vehículo.

■ Apertura y cierre de las ventanillas con la función de apertura automática

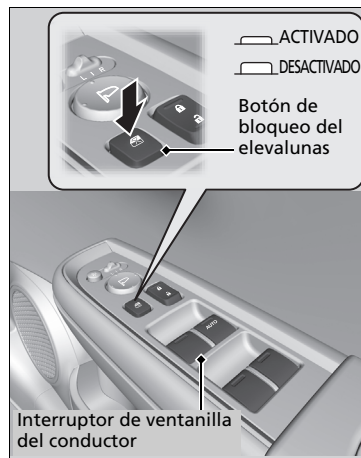

■ Funcionamiento manual

Para abrir: Presione ligeramente el interruptor hacia abajo hasta que se alcance la posición que se desee.

Para cerrar: Tire ligeramente del interruptor hacia arriba hasta que se alcance la posición que se desee.

■ Funcionamiento automático

Para abrir: Presione firmemente el interruptor hacia abajo.

Para cerrar: Tire firmemente del interruptor hacia arriba.

La ventanilla se abre o se cierra completamente. Para detener la ventanilla en cualquier momento, presione o tire del interruptor brevemente.

*1 : Los modelos con sistema de acceso sin llave tienen un botón **ENGINE START/STOP** en lugar de un interruptor de encendido.

» Apertura y cierre de los elevalunas eléctricos

⚠ ADVERTENCIA

Los elevalunas eléctricos pueden producir lesiones graves si al cerrarse atrapan la mano o los dedos de una persona.

Asegúrese de que los ocupantes están apartados de las ventanillas al cerrarlas.

ADVERTENCIA: Llévase siempre consigo la llave de contacto al salir del vehículo o si hay otros ocupantes dentro.

Autorretroceso

Si el elevalunas eléctrico detecta resistencia al cerrar las ventanillas automáticamente, detiene el cierre y acciona la apertura.

La función de autorretroceso del elevalunas de la ventanilla del conductor se desactiva si se tira continuamente del interruptor hacia arriba.

La función de autorretroceso cancela la detección cuando la ventanilla está a punto de cerrarse para asegurarse de que se cierra completamente.

■ Apertura y cierre de las ventanillas sin la función de apertura automática

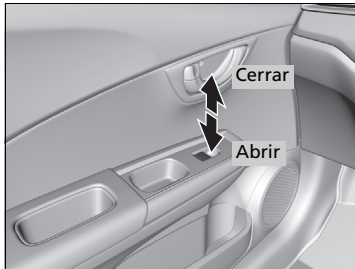

Para abrir: Presione el interruptor hacia abajo.

Para cerrar: Tire del interruptor hacia arriba.

Suelte el interruptor cuando la ventanilla llegue a la posición que desea.

Modelos sin sistema de acceso sin llave

Interruptor de encendido

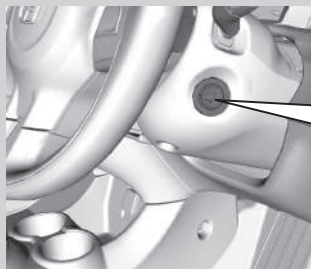

0 BLOQUEO: En esta posición se introduce y retira la llave.

I ACCESORIOS: En esta posición se accionan el sistema de audio* y los demás accesorios.

II CONTACTO: Esta posición se utiliza para circular.

III ARRANQUE: Esta posición es para arrancar el motor. El interruptor vuelve a CONTACTO **II** al soltar la llave.

» Interruptor de encendido

Modelos con caja de cambios manual

⚠ ADVERTENCIA

Al retirar la llave del interruptor de encendido mientras se circula se bloquea la dirección. Esto puede hacer que se pierda el control del vehículo.

Retire la llave del interruptor de encendido solamente cuando esté estacionado.

Modelos con caja de cambios automática de variación continua

No puede retirar la llave salvo que la palanca de cambios esté en la posición **P**.

Todos los modelos

Si se abre la puerta del conductor con la llave en la posición de BLOQUEO **0** o de ACCESORIOS **I**, sonará un aviso acústico para recordarle que tiene que retirarla.

Si no se puede girar la llave de la posición de BLOQUEO **0** a la de ACCESORIOS **I**, gire la llave mientras mueve el volante hacia la izquierda y derecha. El volante se desbloquea y se podrá girar la llave.

Modelos con sistema de acceso sin llave

Botón ENGINE START/STOP

Cambio de la modalidad de alimentación

Transmisión variable continua

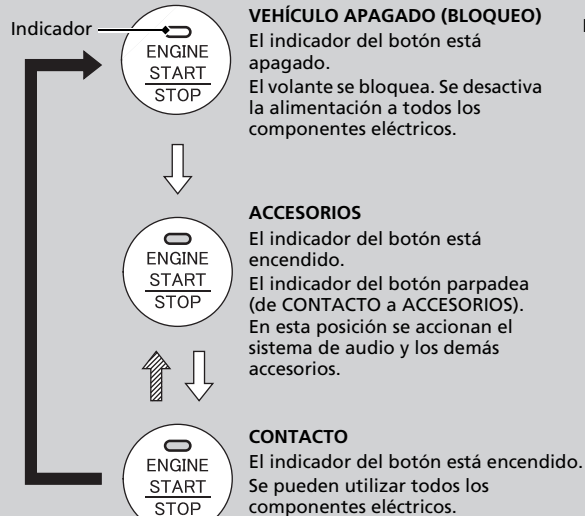

Sin pisar el pedal de freno

⇨ Oprima el botón.

⇨ Pulse el botón sin que la palanca de cambios esté en la posición **P**.

⇨ Pulse el botón con la palanca de cambios en la posición **P**.

Caja de cambios manual

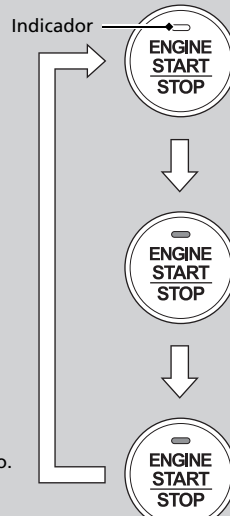

Sin pisar el pedal del embrague

⇨ Oprima el botón.

⇨ Pulse el botón sin que la palanca de cambios esté en la posición **P**.

⇨ Pulse el botón con la palanca de cambios en la posición **P**.

►► Botón ENGINE START/STOP

Cobertura de funcionamiento del botón ENGINE START/STOP

Puede arrancar el motor cuando el control a distancia de acceso sin llave se encuentra en el interior del vehículo.

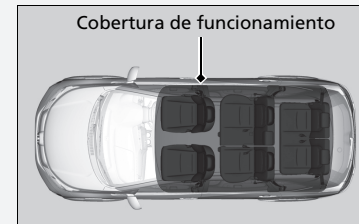

El motor también puede funcionar si el control a distancia de acceso sin llave se encuentra cerca de la puerta o la ventanilla, aunque esté fuera del vehículo.

Modalidad de CONTACTO:

El indicador del botón está apagado si el motor está en marcha.

Si la batería del control a distancia tiene poca carga, el motor podría no arrancar al pulsarse el botón **ENGINE START/STOP**. Si el motor no arranca, consulte el siguiente enlace.

► Si la pila del control a distancia de acceso sin llave se está agotando P. 304

■ Apagado automático

Si deja el vehículo entre 30 y 60 minutos con la caja de cambios en la posición **P***1 y la modalidad de alimentación en ACCESORIOS, el vehículo pasa automáticamente a una modalidad similar a VEHÍCULO APAGADO (BLOQUEO) para evitar que la batería se agote.

En este modo:

El volante no se bloquea.

No es posible bloquear ni desbloquear las puertas con el control a distancia ni con el sistema de acceso sin llave.

Presione el botón **ENGINE START/STOP** dos veces para pasar a la modalidad VEHÍCULO APAGADO (BLOQUEO).

➤ **Cambio de la modalidad de alimentación** P. 119

*1: Solo transmisión variable continua

► Botón ENGINE START/STOP

No deje la modalidad de alimentación en ACCESORIOS o CONTACTO al salir del vehículo.

Si la modalidad de alimentación no pasa de VEHÍCULO APAGADO a ACCESORIOS, pulse el botón **ENGINE START/STOP** mientras gira el volante a derecha e izquierda. El volante se desbloqueará y podrá cambiar de modo.

Recordatorio de modalidad de alimentación

Si abre la puerta del conductor cuando la modalidad de alimentación está en ACCESORIOS, suena un aviso acústico de advertencia.

Recordatorio de control a distancia de acceso sin llave



Pueden sonar avisos acústicos de advertencia dentro y/o fuera del vehículo para recordarle que el control a distancia de acceso sin llave se encuentra fuera del vehículo. Si el aviso acústico continúa incluso después de introducir el control a distancia en el vehículo, coloque el control dentro de su alcance de funcionamiento.

■ Cuando la modalidad de alimentación está en CONTACTO

Si se saca el control a distancia de acceso sin llave del vehículo y la puerta del conductor está cerrada, suena un aviso acústico de advertencia dentro y fuera del vehículo. Un mensaje de advertencia en la pantalla de información indica al conductor que el control a distancia está fuera del vehículo.

■ Cuando la modalidad de alimentación está en ACCESORIOS

Si se saca el control a distancia de acceso sin llave del vehículo y se cierran todas las puertas, suena un aviso acústico de advertencia fuera del vehículo.

☒ Recordatorio de control a distancia de acceso sin llave









Cuando el control a distancia de acceso sin llave se encuentra dentro del alcance de funcionamiento del sistema y la puerta del conductor está cerrada, se cancela la función de advertencia.

Si el control a distancia sin llave se saca del vehículo después de haber arrancado el motor, ya no podrá cambiar la modalidad del botón **ENGINE START/STOP** ni volver a arrancar el motor. Asegúrese siempre de que el control a distancia esté dentro del vehículo cuando utilice el botón **ENGINE START/STOP**.

Si saca el control a distancia de acceso sin llave del vehículo por una ventanilla, no se activa el aviso acústico de advertencia.

No coloque el control a distancia de acceso sin llave sobre el salpicadero o en la guantera. Puede hacer que el aviso acústico de advertencia se desactive. En otras circunstancias en las que el vehículo no pueda localizar el control a distancia, el aviso acústico de advertencia puede desactivarse incluso con el control a distancia dentro del alcance de funcionamiento del sistema.

Comparación entre el interruptor de encendido y la modalidad de alimentación

Posición del interruptor de encendido	BLOQUEO 0 	ACCESORIOS I 	CONTACTO II 	ARRANQUE III 
Sin sistema de acceso sin llave	<ul style="list-style-type: none"> • El motor se apaga y se desconecta la alimentación. • El volante se bloquea. • No se pueden utilizar los componentes eléctricos. 	<ul style="list-style-type: none"> • El motor está apagado. • Se pueden utilizar algunos componentes eléctricos, como el sistema de sonido y la toma de corriente para accesorios. 	<ul style="list-style-type: none"> • Posición normal de la llave durante el manejo. • Se pueden utilizar todos los componentes eléctricos. 	<ul style="list-style-type: none"> • Utilice esta posición para arrancar el motor. • El interruptor de encendido vuelve a la posición de CONTACTO II al soltar la llave.
Modalidad de alimentación	VEHÍCULO APAGADO (BLOQUEO) 	ACCESORIOS 	CONTACTO   El indicador está: Activado Desactivado	ARRANQUE 
Con sistema de acceso sin llave y botón ENGINE START/STOP	Indicador apagado <ul style="list-style-type: none"> • El motor se apaga y se desconecta la alimentación. • El volante se bloquea. • No se pueden utilizar los componentes eléctricos. 	Indicador activado o parpadeante <ul style="list-style-type: none"> • El motor está apagado. • Se pueden utilizar algunos componentes eléctricos, como el sistema de sonido y la toma de corriente para accesorios. 	Indicador Activado (el motor se apaga) Desactivado (el motor está en marcha) <ul style="list-style-type: none"> • Se pueden utilizar todos los componentes eléctricos. 	Indicador apagado <ul style="list-style-type: none"> • La modalidad regresa automáticamente a CONTACTO después de arrancar el motor.

Intermitentes



Los intermitentes se pueden utilizar cuando el interruptor de encendido está en la posición de CONTACTO *1.

*1: Los modelos con sistema de acceso sin llave tienen un botón **ENGINE START/STOP** en lugar de un interruptor de encendido.

Interruptores de luces

Funcionamiento manual

Modelos sin control automático de luces

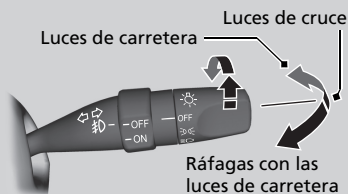

Modelos con control automático de luces

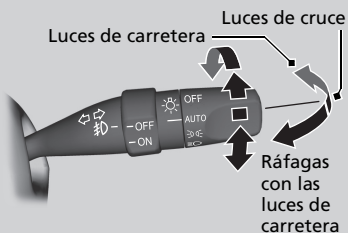

Enciende las luces de posición, traseras y de matrícula trasera

Enciende los faros, las luces de posición, traseras y de matrícula trasera

Al girar el interruptor de luces, las luces se encienden y se apagan, con independencia del ajuste del modo de alimentación o la posición del interruptor de encendido.

■ Luces de carretera

Empuje la palanca hacia delante hasta que se escuche un clic.

■ Luces de cruce

Con las luces de carretera, tire de la palanca hacia atrás para volver a luces de cruce.

■ Ráfagas con las luces de carretera

Tire de la palanca hacia atrás y suéltela.

Modelos con control automático de luces

■ Apagado de luces

Gire la palanca a **OFF** cuando:

- La palanca de cambios está en **P**.
- El freno de estacionamiento está aplicado.

Para volver a encender las luces, gire la palanca a **OFF** para cancelar el modo de desconexión de las luces. Aunque no se cancele el modo de desconexión de las luces, las luces se encienden automáticamente cuando:

- La palanca de cambios se saca de **P** y se suelta el freno de estacionamiento.
- El vehículo comienza a moverse.

►► Interruptores de luces

Modelos con sistema de acceso sin llave

Si deja el modo de alimentación en la posición de VEHÍCULO APAGADO (BLOQUEO) mientras las luces están encendidas, sonará un aviso acústico al abrir la puerta del conductor.

Modelos sin sistema de acceso sin llave

Si retira la llave del interruptor de encendido mientras las luces están encendidas, sonará un aviso acústico al abrir la puerta del conductor.

No deje las luces encendidas con el motor parado porque hará que se descargue la batería.

Cuando las luces están encendidas, se enciende un indicador de luces encendidas en el tablero de instrumentos.

► **Indicador de luces encendidas** P. 82

Modelos sin control automático de luces

Si tiene la sensación de que los faros presentan alguna anomalía, lleve el vehículo a revisar a un concesionario.

Funcionamiento automático (sistema de luces automáticas)*

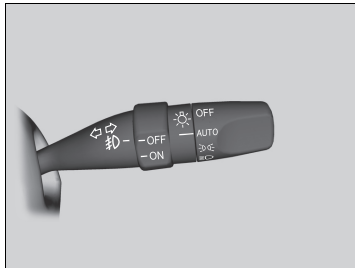

El sistema de luces automáticas se puede utilizar cuando la modalidad de alimentación está en CONTACTO.

Al girar el interruptor de luces a la posición **AUTO**, los faros y otras luces exteriores se encienden y apagan automáticamente según la luminosidad ambiental.

Función de desconexión de las luces automáticas*

Los faros, el resto de luces exteriores y las luces del panel de instrumentos se apagan 15 segundos después de pasar el modo de alimentación a VEHÍCULO APAGADO (BLOQUEO), salir con el control a distancia encima y cerrar la puerta del conductor.

Si pasa la modalidad de alimentación a VEHÍCULO APAGADO (BLOQUEO) con el interruptor de los faros activado, pero no abre la puerta, las luces se apagan a los 10 minutos (3 minutos si el interruptor está en posición **AUTO**).

Las luces se encienden de nuevo al desbloquear o abrir la puerta del conductor. Si se desbloquea la puerta, pero no se abre en los siguientes 15 segundos, las luces se apagan. Si se abre la puerta del conductor, se oirá el aviso acústico de luces encendidas.

Funcionamiento automático (sistema de luces automáticas)*

Se recomienda encender las luces manualmente al circular de noche, en condiciones de niebla densa o en lugares de luminosidad reducida como en túneles largos o estacionamientos cubiertos.

El sensor de luz está situado donde se muestra en la ilustración.

No cubra el sensor de luz con ningún objeto, de lo contrario puede que el sistema de luces automáticas no funcione correctamente.

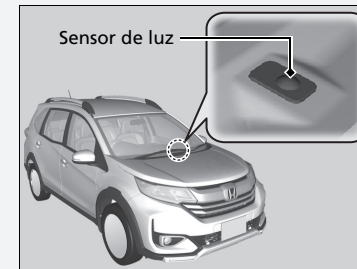

* No disponible en todos los modelos

Luces antiniebla*

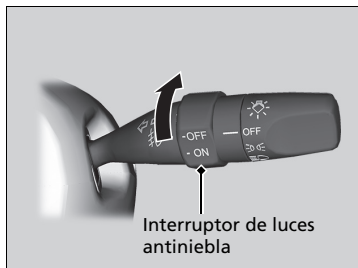

Se pueden utilizar cuando las luces de posición o los faros están encendidos.

Luces de conducción de día*

Las luces de posición/conducción de día se encienden cuando se cumplen las siguientes condiciones:

- La modalidad de alimentación se encuentra en CONTACTO.
- El interruptor de los faros está apagado o en **AUTO***.

Si pasa la modalidad de alimentación a VEHÍCULO APAGADO (BLOQUEO), se apagarán las luces de conducción de día.

Modelos de Malasia

Las luces de conducción de día se apagan al encender el interruptor de los faros o cuando dicho interruptor está en AUTO y empieza a oscurecer fuera.

Excepto modelos de Malasia

Las luces de conducción de día se apagan cuando se enciende el interruptor de luces.

Regulador de los faros*



Puede ajustar el ángulo vertical de las luces de cruce cuando la modalidad de alimentación está en CONTACTO.

Gire el dial de ajuste para seleccionar un ángulo adecuado para los faros.

Cuanto más grande es el número en el dial, menor es el ángulo.

■ Para seleccionar la posición del dial de ajuste

Consulte la tabla siguiente para ver la posición adecuada del dial según las condiciones de conducción y de carga del vehículo.

Condición	Posición del dial
Un conductor o un conductor y un acompañante en el asiento delantero.	0
Cuatro personas en los asientos delanteros y la tercera fila de asientos.	1
<ul style="list-style-type: none"> • Siete personas en los asientos delanteros, la segunda y la tercera fila de asientos. • Siete personas en la primera, segunda y tercera filas de asientos, y equipaje en el maletero, dentro del límite de carga máxima autorizada por eje* y el peso máximo autorizado del vehículo. 	2
Conductor y equipaje en el maletero, dentro del límite de carga máxima autorizada sobre el eje* y peso máximo autorizado del vehículo.	3

Limpia/lavaparabrisas

Limpia/lavaparabrisas



El limpia/lavaparabrisas se puede utilizar cuando el interruptor de encendido está en la posición de CONTACTO **II***1.

■ MIST

El limpiaparabrisas funcionará a velocidad elevada hasta que suelte la palanca.

■ Interruptor del limpiaparabrisas (OFF, INT, LO, HI)

Mueva la palanca arriba o abajo para cambiar los ajustes del limpiaparabrisas.

■ Lavaparabrisas

Pulveriza agua cuando tira de la palanca hacia usted.

Al liberar la palanca durante más de un segundo, la pulverización se detiene, los limpiaparabrisas efectúan dos o tres barridos más para despejar el parabrisas y, a continuación, se detienen.

► Limpia/lavaparabrisas

AVISO

No utilice el limpiaparabrisas con el parabrisas seco. Se puede arañar el parabrisas o las gomas de las rasquetas pueden resultar dañadas.

Desactive los lavacristales si no sale líquido lavacristales. La bomba puede resultar dañada.

El motor del limpiaparabrisas puede detener temporalmente su funcionamiento para evitar una sobrecarga. El funcionamiento del limpiaparabrisas volverá a la normalidad en pocos minutos, una vez que el circuito se normalice.

AVISO

Si hace frío, las escobillas del parabrisas podrían congelarse. Si se accionan los limpiaparabrisas en estas condiciones pueden resultar dañados. Utilice el desempañador para calentar el parabrisas y después accione los limpiaparabrisas.

Si el limpiaparabrisas deja de funcionar debido a cualquier obstáculo, como acumulación de nieve, estacione el vehículo en un lugar seguro.

Gire el interruptor del limpiaparabrisas a la posición **OFF** y gire el interruptor de encendido a ACCESORIOS **I***1 o BLOQUEO **0***1, luego retire el obstáculo.

*1: Los modelos con sistema de acceso sin llave tienen un botón **ENGINE START/STOP** en lugar de un interruptor de encendido.

■ Limpia/lavaparabrisas trasero

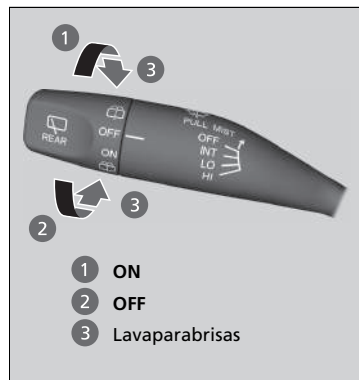

Los limpiaparabrisas y lavaparabrisas se pueden utilizar cuando el interruptor de encendido está en la posición de CONTACTO *1.

■ Interruptor del limpiaparabrisas (OFF, ON)

El limpiaparabrisas funciona continuamente.

■ Lavaparabrisas

El surtidor se acciona mientras gira el interruptor a esta posición.

Sosténgalo para activar el limpiaparabrisas trasero y para accionar el surtidor del lavaparabrisas. Cuando lo suelte, el surtidor del lavaparabrisas se detendrá y el limpiaparabrisas trasero volverá al ajuste del interruptor seleccionado tras varios barridos.

*1 : Los modelos con sistema de acceso sin llave tienen un botón **ENGINE START/STOP** en lugar de un interruptor de encendido.

Control de brillo

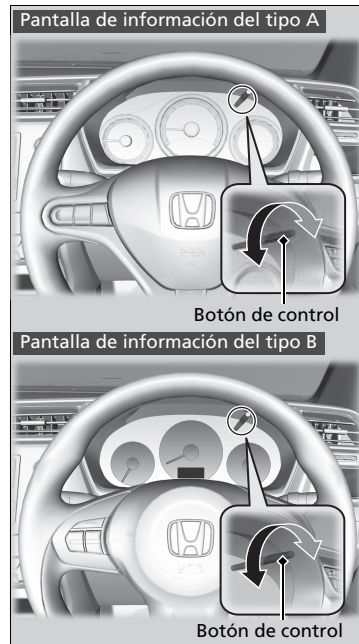

Cuando el brillo del medidor se reduce, se puede utilizar el control de control de brillo para ajustar el brillo del panel de instrumentos.

Más brillo: Gire el botón hacia la derecha. **Menos brillo:** Gire el botón hacia la izquierda.

Oirá un aviso acústico cuando el brillo alcance el valor máximo o mínimo. Algunos segundos después de haber ajustado el brillo, volverá al estado original.

☒ Control de brillo

El brillo del tablero de instrumentos varía dependiendo de si las luces exteriores están encendidas o apagadas. El tablero de instrumentos se atenúa para reducir el deslumbramiento cuando están encendidas.

Para cancelar la reducción de brillo del tablero de instrumentos al encender las luces exteriores, gire el botón hacia la derecha hasta que la pantalla indique el nivel máximo de brillo, suena un aviso acústico.

Se puede ajustar el brillo de forma diferente según si las luces exteriores están encendidas y apagadas.

El brillo del panel de instrumentos se reducirá cuando:

- El interruptor de encendido está en la posición de CONTACTO **II***1.
- Las luces de posición están encendidas.

Modelos con control automático de luces

- El interruptor de las luces no esté apagado y fuera esté oscuro.

*1: Los modelos con sistema de acceso sin llave tienen un botón **ENGINE START/STOP** en lugar de un interruptor de encendido.



■ Indicador de nivel de brillo

Si se ajusta el brillo, aparece en la pantalla un indicador del nivel de brillo.

Botón del desempañador trasero *

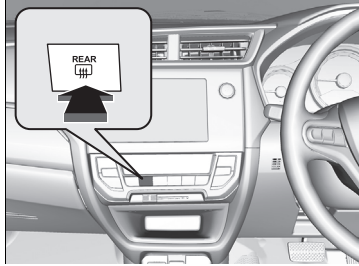

Pulse el botón del desempañador trasero para desempañar la luneta con el interruptor de encendido en la posición de CONTACTO *1.

El desempañador trasero se desconecta automáticamente al cabo de 10-30 minutos, dependiendo de la temperatura exterior. Sin embargo, si la temperatura exterior es de 0°C o inferior, no se desconecta automáticamente.

⌘ Botón del desempañador trasero *

Este sistema consume mucha energía, así que apáguelo en cuanto se haya desempañado la luneta. Además, no utilice el sistema durante mucho tiempo cuando el motor funcione a ralentí. Puede reducir la carga de la batería, dificultando el arranque del motor.

*1: Los modelos con sistema de acceso sin llave tienen un botón **ENGINE START/STOP** en lugar de un interruptor de encendido.

* No disponible en todos los modelos

Ajuste del volante

La altura del volante respecto al cuerpo del conductor se pueden ajustar de modo que se pueda agarrar el volante cómodamente en una postura de conducción adecuada.

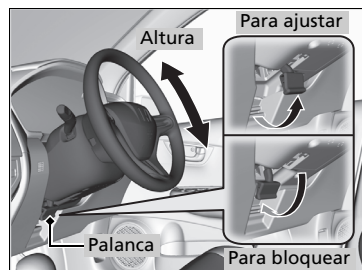

1. Tire de la palanca de ajuste del volante hacia arriba.
 - La palanca de ajuste del volante está debajo de la columna de la dirección.
2. Mueva el volante hacia arriba o hacia abajo.
 - Asegúrese de que puede ver los indicadores y testigos del tablero de instrumentos.
3. Empuje la palanca de ajuste del volante hacia abajo para bloquear el volante en posición.
 - Después de ajustar la posición, asegúrese de que ha bloqueado firmemente el volante en su sitio; para ello, trate de moverlo hacia arriba y hacia abajo.

►Ajuste del volante

⚠ADVERTENCIA

El ajuste de la posición del volante con el vehículo en marcha puede causar la pérdida de control del vehículo y lesiones graves en caso de colisión.

Ajuste el volante solamente cuando el vehículo esté detenido.

Retrovisor interior

Ajuste el ángulo del espejo retrovisor desde el asiento del conductor en la posición de conducción correcta.

Retrovisor con posiciones de día y noche

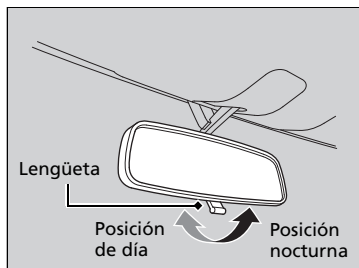

Dé la vuelta a la lengüeta para cambiar la posición. La posición nocturna contribuye a reducir el deslumbramiento de los faros de los vehículos posteriores después del crepúsculo.

▣ Ajuste de los retrovisores

Mantenga los retrovisores interiores y exteriores limpios y ajustados para mantener una buena visibilidad.

Ajuste los retrovisores antes de empezar a conducir.

➤ **Asiento delantero** P. 136

Retrovisores eléctricos*

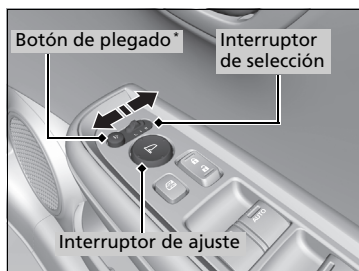

Solamente puede hacer funcionar los retrovisores con el interruptor de encendido en la posición de CONTACTO **II***1.

■ Ajuste de posición de los retrovisores

Interruptor selector L/R: Seleccione el retrovisor izquierdo o derecho. Después de ajustar el retrovisor, devuelva el interruptor a la posición central.

Interruptor de ajuste de posición del retrovisor:

Pulse el interruptor hacia la izquierda, derecha, arriba o abajo para mover el retrovisor.

■ Retrovisores plegables*

Pulse el botón de plegado para plegar y desplegar los retrovisores.

*1: Los modelos con sistema de acceso sin llave tienen un botón **ENGINE START/STOP** en lugar de un interruptor de encendido.

* No disponible en todos los modelos

Asiento delantero



Ajuste el asiento del conductor lo más atrás posible siempre que le permita mantener totalmente el control del vehículo. Deberá poder sentarse con la espalda recta bien apoyada en el respaldo y pisar adecuadamente los pedales, sin tener que inclinarse hacia delante, y agarrar el volante con comodidad. El asiento del acompañante deberá ajustarse de forma similar, para que permanezca lo más alejado posible del airbag frontal en el salpicadero.

» Ajuste de los asientos

⚠ ADVERTENCIA

Sentarse demasiado cerca del airbag delantero puede causar lesiones graves, e incluso mortales, si se disparan los airbags frontales.

Siéntese siempre en una postura lo más alejada posible de los airbags frontales que le permita mantener el control del vehículo.

Además del ajuste de los asientos, puede ajustar el volante hacia arriba y hacia abajo. Deje como mínimo 25 cm entre el centro del volante y el tórax.

Realice siempre los ajustes de los asientos antes de iniciar la marcha.

Una vez ajustado correctamente el asiento, empújelo hacia delante y hacia atrás para asegurarse de que está en bloqueado en posición.

■ Ajuste de las posiciones de los asientos

■ Ajuste de los asientos delanteros



Ajuste de los respaldos

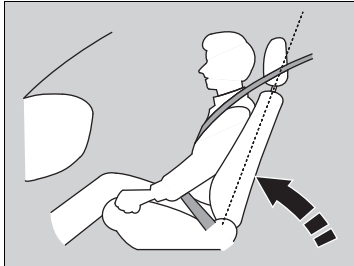

Ajuste el respaldo del asiento del conductor a una posición recta que le resulte cómoda, dejando una amplia separación entre el pecho y la tapa del airbag en el centro del volante.

El acompañante deberá ajustar su asiento en una posición recta que le resulte confortable.

Si se inclina el asiento de forma que el cinturón no quede ajustado al pecho de los ocupantes se reduce la capacidad de retención del cinturón. Además, aumentan las posibilidades de que se deslicen por debajo del cinturón en caso de colisión y sufran lesiones graves. Cuanto más inclinado está un asiento, mayor es el riesgo de sufrir lesiones.

⌘ Ajuste de los respaldos

⚠ ADVERTENCIA

Circular con el respaldo del asiento demasiado inclinado puede causar lesiones graves o mortales en caso de colisión.

Ajuste el respaldo en posición recta y apoyando bien la espalda en el respaldo.

No ponga cojines, ni otros objetos, entre el respaldo y la espalda.

Si lo hace puede entorpecer el funcionamiento del cinturón de seguridad o del airbag.

Si no puede adoptar una postura lo bastante alejada del volante y que le permita llegar a los controles del vehículo, se recomienda que investigue la posibilidad de utilizar equipamiento adaptativo.

Segunda fila de asientos*/Asientos traseros*

■ Ajuste de las posiciones de los asientos

Asiento sin cabecera central

Asiento con cabecera central

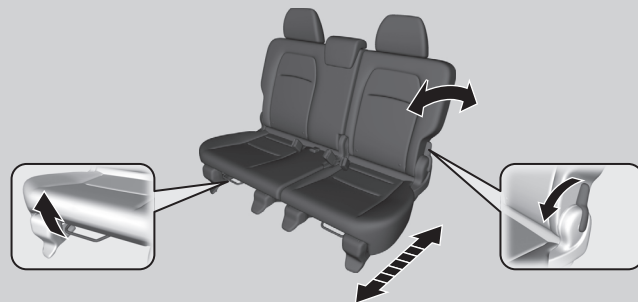

Ajuste de la posición horizontal

Tire hacia arriba de la barra para mover el asiento y suelte la barra.

Palanca de ajuste de la inclinación del respaldo/plegado

Empuje hacia abajo la palanca para cambiar el ángulo y plegar el respaldo.

Ajuste de la posición horizontal*

Tire hacia arriba de la barra para mover el asiento y suelte la barra.

Palanca de ajuste de la inclinación del respaldo/plegado

Empuje hacia abajo la palanca para cambiar el ángulo y plegar el respaldo.

Plegado de los asientos traseros

Modelos para cinco pasajeros

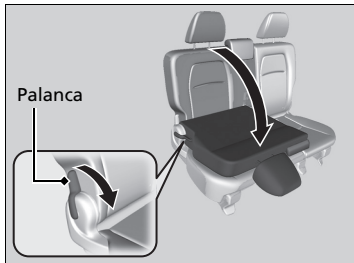
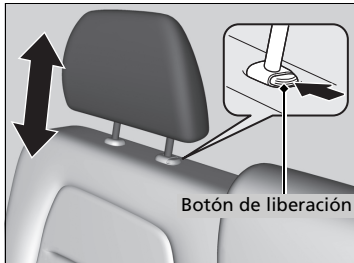
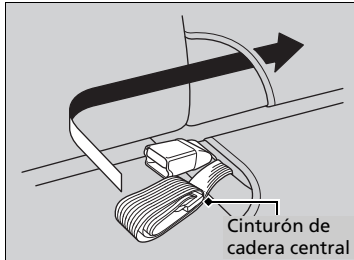

1. Guarde el enganche del cinturón de seguridad en la ranura del cojín del asiento.
2. Guarde el cinturón de seguridad central en el respaldo.

3. Baje las cabeceras a sus posiciones más bajas.

4. Empuje hacia abajo la palanca en el lateral y plegar el respaldo.

Si las cabeceras traseros exteriores quedan atrapados en los respaldos delanteros, desmonte las cabeceras.

► **Desmontaje y montaje de las cabeceras** P. 149

► Segunda fila de asientos*/Asientos traseros*

⚠ ADVERTENCIA

Si el respaldo o el asiento no están bien asegurados, pueden soltarse o caer de forma repentina en caso de una aceleración o frenada brusca o durante un choque. Si un asiento o respaldo de asiento se sueltan o caen de forma repentina pueden ocasionar lesiones graves o incluso la muerte. Antes de iniciar la conducción, confirme siempre que los asientos y respaldos están bien bloqueados en su posición.

► Plegado de los asientos traseros

⚠ ADVERTENCIA

Asegúrese de que los respaldos estén bien trabados antes de conducir.

El respaldo trasero se puede plegar para llevar elementos más voluminosos en el maletero.

Quite cualquier elemento del cojín del asiento trasero y del suelo antes de plegar el asiento trasero.

Para bloquear un respaldo en vertical, empujelo hacia atrás hasta que quede bloqueado. Al volver a colocar el respaldo en su posición original, empujelo firmemente. Además, asegúrese de que todos los cinturones de seguridad diagonales traseros estén en frente del respaldo, y el cinturón del asiento central está en el asiento.

Asegúrese de que todos los objetos del maletero o los objetos que sobresalen hacia los asientos traseros están bien sujetos. Los objetos sueltos pueden salir despedidos hacia adelante si se frena bruscamente.

* No disponible en todos los modelos

■ Plegado del asiento trasero

Modelos para cinco pasajeros



1. Pliegue el respaldo hacia delante.
 - **Plegado de los asientos traseros** P. 139
2. Tire de la base del asiento para inclinar hacia arriba el asiento trasero.

►► Plegado del asiento trasero

Los asientos traseros se pueden plegar para llevar elementos más voluminosos en el maletero.

Al volver el respaldo a la posición vertical, aguante el respaldo con la mano hasta que quede firmemente bloqueado.

No coloque ningún objeto debajo del asiento trasero. Asegúrese de que el asiento esté trabado antes de iniciar la marcha.

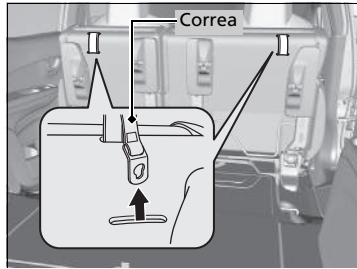

3. Quite la correa almacenada en la parte trasera del cojín del asiento.

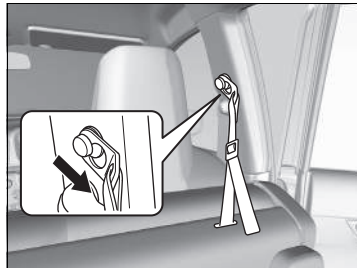

4. Fije el gancho de la correa al anclaje en el pilar central superior como se indica.
5. Deslice el gancho para fijar la correa firmemente y asegúrese de que el asiento quede bien fijado.
6. Ajuste la correa para eliminar cualquier holgura.

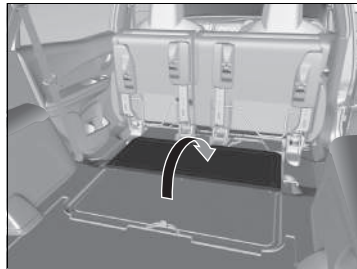

7. Abra la tapa superior de la caja del piso del maletero por encima del piso trasero para que quede plano.

Para volver el asiento a la posición original, vuelva a colocar la tapa superior a su posición original y quite el gancho. Empuje la base del asiento hacia abajo y luego tire hacia arriba del respaldo y colóquelo en posición vertical.

- Guarde la correa con el gancho completamente en el bolsillo antes de empujar la base del asiento.

► Plegado del asiento trasero

Asegúrese de guardar el enganche del cinturón de seguridad y la hebilla antes de girar el asiento plegado.

No utilice la correa y el gancho para otros fines. Colgar objetos con la correa y el gancho puede dañar el asiento.

Una vez que se devuelva el asiento trasero a la posición original, empújelo hacia adelante y hacia atrás para asegurarse de que está en bloqueado en su sitio. Además, asegúrese de que ambos cinturones de seguridad diagonales traseros estén en frente del respaldo, y el cinturón del asiento central está en el asiento.

Las etiquetas de instrucciones se encuentran en la parte posterior del respaldo y el cojín del asiento.

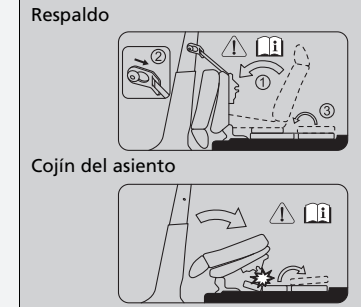

Antes de devolver el asiento a la posición original, almacene la tapa superior de la caja del piso del maletero para evitar que resulte dañada.

Acceso a la tercera fila de asientos

Modelos para siete pasajeros

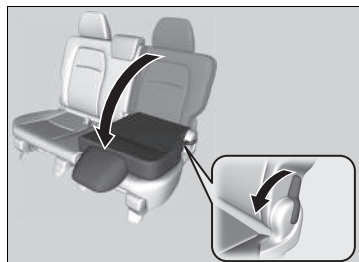
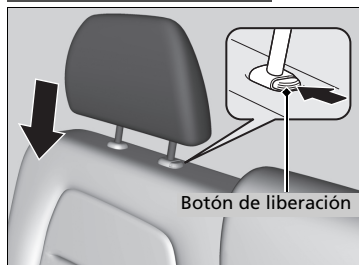

Para entrar o salir de la tercera fila de asientos:

1. Baje la cabecera a su posición más baja.
2. Empuje la palanca de ajuste del respaldo del lateral de la segunda fila de asientos hacia abajo.
3. El respaldo se inclina hacia delante.
4. Tire de la base del asiento para inclinar hacia arriba el asiento de la segunda fila.
5. Asegúrese de devolver el asiento de la segunda fila a la posición original cuando haya un pasajero en la tercera fila. Empuje la base del asiento hacia abajo y luego tire hacia arriba del respaldo hasta que esté fijado firmemente.
 - Asegúrese de que los asientos y los respaldos estén bien trabados antes de conducir.

Acceso a la tercera fila de asientos

⚠ ADVERTENCIA

Asegúrese de que los respaldos estén bien trabados antes de conducir.

Al acceder a la tercera fila de asientos, tenga cuidado de no tropezar con la segunda fila. No deje los asientos de la segunda fila inclinados hacia arriba.

Asegúrese de que el respaldo y la base del asiento quedan firmemente bloqueados en su sitio antes de empezar a conducir. Además, asegúrese de que todos los cinturones de seguridad diagonales traseros estén en frente del respaldo, y el cinturón del asiento central está en el asiento.

La etiqueta de instrucciones se encuentra colocada en la parte posterior de la base del asiento de la segunda fila.

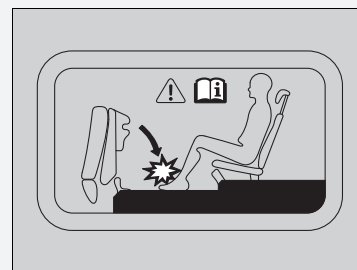

Tenga cuidado de que la segunda fila de asientos no le caiga encima de los pies.

Modelos para siete pasajeros

Tercera fila de asientos

Ajuste de las posiciones de los asientos

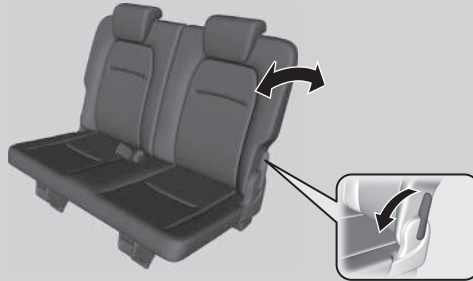

Palanca de ajuste de la inclinación del respaldo/plegado
Empuje hacia abajo la palanca para cambiar el ángulo y plegar el respaldo.

■ Plegado de la tercera fila de asientos

Los asientos de la tercera fila se pueden plegar de forma individual para obtener un mayor espacio de almacenamiento.

■ Para plegar el asiento

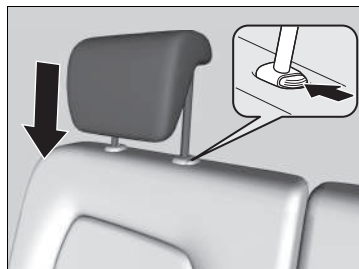

1. Guarde el enganche del cinturón de seguridad en la ranura del cojín del asiento.
2. Baje la cabecera a su posición más baja.

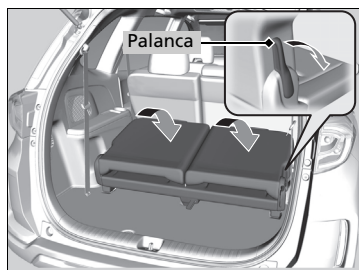

3. Empuje la palanca de ajuste del respaldo hacia abajo.
 - El respaldo se pliega hasta quedarse plano.

Para volver a colocar el asiento en su posición original, levante el respaldo y colóquelo en posición vertical.

► Plegado de la tercera fila de asientos

Asegúrese de que todos los objetos del maletero o los objetos que sobresalen hacia la tercera fila de asientos estén bien sujetos. Los objetos sueltos pueden salir despedidos hacia delante si se frena bruscamente.

Quite cualquier elemento del cojín del asiento de la tercera fila y del suelo antes de plegar el asiento de la tercera fila.

Los asientos de la segunda fila deben estar lo suficientemente hacia delante para no interferir con los asientos de la tercera fila al plegarlos.

Para bloquear el respaldo en vertical, empujelo hacia atrás hasta que quede bloqueado.

Asegúrese de que los respaldos vuelvan a estar bien trabados antes de conducir. Además, asegúrese de que ambos cinturones de seguridad diagonales traseros queden frente al respaldo.

Plegado hacia arriba de la tercera fila de asientos

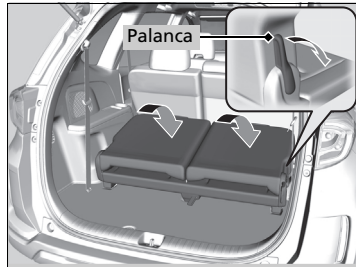

1. Pliegue los respaldos hacia delante.

▶ Plegado de la tercera fila de asientos

P. 144

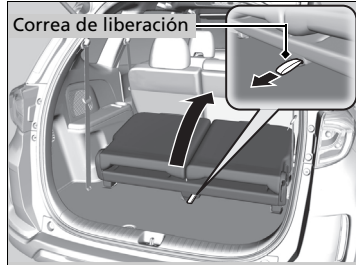

2. Empuje el asiento plegado hacia delante mientras tira de la correa de liberación.

▶▶ Plegado hacia arriba de la tercera fila de asientos

La tercera fila de asientos se puede plegar para llevar elementos más voluminosos en el maletero.

Al plegar hacia arriba la tercera fila de asientos desde la zona del maletero con el motor a ralentí, no se pare delante del tubo de escape. Puede sufrir quemaduras.

Al volver el respaldo a la posición vertical, aguante el respaldo con la mano hasta que quede firmemente bloqueado.

No coloque ningún objeto debajo de la tercera fila de asientos. Asegúrese de que el asiento esté trabado antes de iniciar la marcha.

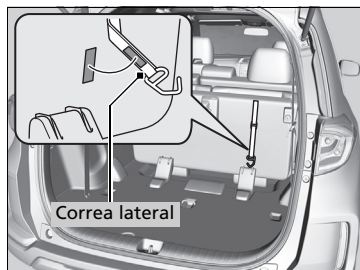

3. Quite la correa lateral fijada en la parte trasera del cojín del asiento.

4. Eleve la cabecera derecho de la segunda fila de asientos hasta su posición más elevada.
5. Fije el gancho de la correa a la pata de la cabecera como se indica.
6. Ajuste la correa lateral para eliminar cualquier holgura.

Para volver el asiento a la posición original, quite el gancho, empuje la base del asiento hacia abajo y, a continuación, tire del respaldo hacia arriba hasta la posición vertical.

► Plegado hacia arriba de la tercera fila de asientos

Asegúrese de guardar el enganche del cinturón de seguridad y la hebilla antes de girar el asiento plegado.

No utilice la correa y el gancho para otros fines. Colgar objetos con la correa y el gancho puede dañar el asiento.

Una vez que se devuelva la tercera fila de asientos a la posición original, empujela hacia adelante y hacia atrás para asegurarse de que está en bloqueada en su sitio.

Además, asegúrese de que ambos cinturones de seguridad diagonales traseros queden frente al respaldo

Cabeceras

Su vehículo está equipado con cabeceras en los dos asientos delanteros. Los asientos traseros/de la segunda y tercera fila* también disponen de cabeceras en las posiciones exteriores y central*.

Ajuste de las cabeceras delanteras



Las cabeceras resultan más efectivos para evitar el llamado efecto latigazo y otras lesiones por impacto trasero cuando la parte central posterior de la cabeza del ocupante está a la altura del centro de la cabecera. La parte superior de las orejas del ocupante deberá quedar a la altura del centro de la cabecera.

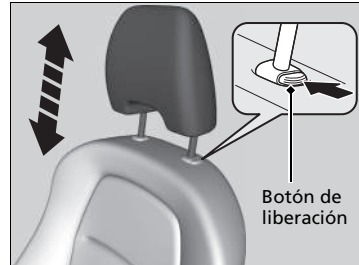

Para elevar la cabecera:

Tire de ella hacia arriba.

Para bajar la cabecera:

Empújela hacia abajo mientras oprime el botón de liberación.

▶▶ Ajuste de cabeceras delanteras

⚠ ADVERTENCIA

La incorrecta colocación de las cabeceras reduce su efectividad e incrementa las posibilidades de que se produzcan lesiones graves en caso de colisión.

Asegúrese de que las cabeceras están en su sitio y colocados correctamente antes de iniciar la marcha.

Para que un sistema de sujeción de la cabeza funcione correctamente:

- No cuelgue objetos en las cabeceras o en las patas de las cabeceras.
- No coloque objetos entre un ocupante y el respaldo.
- Monte cada cabeceras en su sitio.

* No disponible en todos los modelos

■ Cambio de la posición de la cabecera de los asientos de la segunda fila

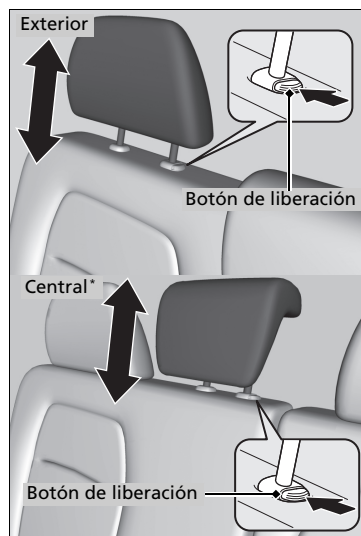

El pasajero que ocupa el asiento posterior o de la segunda fila debe ajustar su cabecera a una altura adecuada antes de que el vehículo inicie la marcha.

Para elevar la cabecera:

Tire de ella hacia arriba.

Para bajar la cabecera:

Empújela hacia abajo mientras oprime el botón de liberación.

►► Cambio de la posición de la cabecera de los asientos de la segunda fila

Cuando utilice las cabeceras de los asientos exteriores y del asiento central* de la segunda fila, tire de las cabeceras hasta su posición más alta. No lo utilice en ninguna posición inferior.

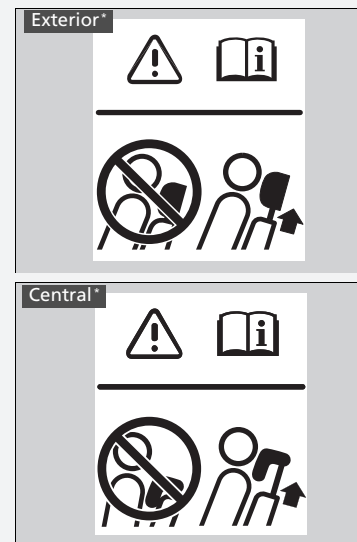

Cambio de la posición de la cabecera de los asientos de la tercera fila

Modelos para siete pasajeros

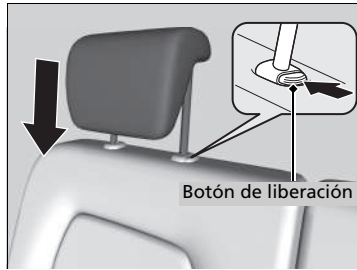

Los pasajeros de los asientos de la tercera deben ajustar su cabecera a una altura adecuada antes de que el vehículo inicie la marcha.

Para elevar la cabecera:

Tire de ella hacia arriba.

Para bajar la cabecera:

Empújela hacia abajo mientras oprime el botón de liberación.

Desmontaje y montaje de las cabeceras

Las cabeceras ajustables se pueden extraer para su limpieza o reparación.

Para retirar la cabecera:

Tire de la cabecera hacia arriba hasta el tope. A continuación, pulse el botón de liberación, tire de la cabecera hacia arriba y sáquelo.

Para volver a montar la cabecera:

Introduzca las patas en su sitio y ajuste la cabecera a la altura correcta mientras pulsa el botón de liberación. Tire hacia arriba de la cabecera para asegurarse de que está bloqueado.

► Cambio de la posición de la cabecera de los asientos de la tercera fila

Cuando utilice las cabeceras en las posiciones de la tercera fila, tire de las cabeceras hasta su posición más alta. No los utilice en cualquier posición inferior.



► Desmontaje y montaje de las cabeceras

⚠ ADVERTENCIA

La falta de cabeceras o su instalación incorrecta en los asientos puede causar lesiones graves en caso de accidente.

Asegúrese de montar de nuevo las cabeceras antes de iniciar la marcha.

Para desmontar las cabeceras de la tercera fila, pliegue el respaldo del asiento en primer lugar.

► **Ajuste de las posiciones de los asientos**
P. 143

Mantenga una postura adecuada

Una vez que todos los ocupantes han ajustado sus asientos y cabeceiras*, y se han abrochado los cinturones de seguridad, es fundamental que continúen sentados con la espalda recta bien apoyada en el respaldo y los pies en el suelo hasta que el vehículo estacione en un lugar seguro con el motor apagado.

Sentarse incorrectamente puede incrementar las posibilidades de que se produzcan lesiones en caso de colisión. Por ejemplo, si un ocupante se agacha, se tumba, se gira hacia los lados, se sienta hacia delante, se inclina hacia adelante o hacia los lados o levanta uno o los dos pies del suelo, aumentan en gran medida las posibilidades de que sufra lesiones en caso de colisión.

Además, un ocupante colocado incorrectamente en el asiento delantero puede sufrir lesiones graves o mortales en caso de colisión al golpearse con partes interiores del vehículo o por el impacto del airbag al inflarse.

► Mantenga una postura adecuada

⚠ ADVERTENCIA

Sentarse incorrectamente o mal colocado puede causar lesiones graves o mortales en una colisión.

Siéntese siempre con la espalda recta y bien apoyada en el respaldo y los pies en el piso.

Luces interiores

Interruptores de las luces interiores

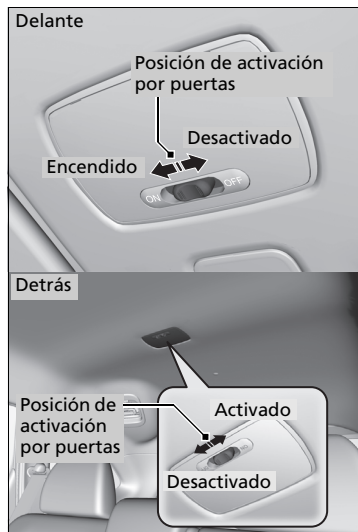

■ CONTACTO

Las luces interiores se encienden independientemente de si el maletero y las puertas están abiertos o cerrados.

■ Activación por la posición de las puertas

Las luces interiores se encienden en las situaciones siguientes:

- Cuando el maletero o alguna de las puertas está abierto.
- Al desbloquear la puerta del conductor.

Modelos con sistema de acceso sin llave

- Cuando la modalidad de alimentación se pasa a VEHÍCULO APAGADO (BLOQUEO).

Modelos sin sistema de acceso sin llave

- Al retirar la llave del interruptor de encendido.

■ DESACTIVADO

Las luces interiores permanecen apagadas independientemente de que el maletero o alguna de las puertas estén abiertas o cerradas.

Interruptores de las luces interiores

En la posición de activación por la posición de las puertas, las luces interiores reducen su intensidad hasta apagarse 30 segundos después de haber cerrado las puertas y el maletero. Las luces se apagan transcurridos 30 segundos de las siguientes situaciones:

- Cuando se desbloquea la puerta del conductor pero no se abre.

Modelos con sistema de acceso sin llave

- Cuando se pasa la modalidad de alimentación a VEHÍCULO APAGADO (BLOQUEO) pero no se abre ninguna puerta.

Modelos sin sistema de acceso sin llave

- Cuando se retira la llave del interruptor de encendido, pero no se abre se abre ninguna puerta.

Las luces interiores se apagan inmediatamente en las situaciones siguientes:

- Cuando se bloquea la puerta del conductor.

Modelos sin sistema de acceso sin llave

- Cuando se cierra la puerta del conductor con la llave en el interruptor de encendido.
- Cuando se gira el interruptor de encendido a la posición de CONTACTO [II].

Modelos con sistema de acceso sin llave

- Cuando se cierra la puerta del conductor en el modo ACCESORIOS.
- Cuando se pasa la modalidad de alimentación a CONTACTO.

Si se deja alguna de las puertas o el maletero abiertos en el modo de VEHÍCULO APAGADO (BLOQUEO), o sin que la llave esté en el interruptor de encendido, las luces interiores se apagan transcurridos 15 minutos.

Para evitar que la batería se agote, no deje la luz interior encendida durante mucho tiempo cuando el motor o sistema eléctrico esté apagado.

■ Luz del maletero *



■ ACTIVADO

La luz se enciende al abrir el portón y se apaga al cerrarlo.

■ DESACTIVADO

La luz permanece apagada aunque se abra el portón.

Elementos auxiliares interiores

■ Guanterera

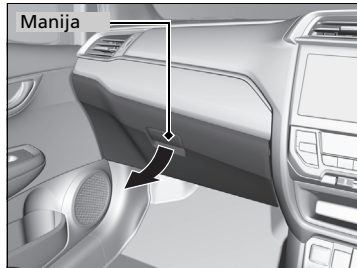

Tire de la manija para abrir la guantera.

»» Guanterera

⚠ ADVERTENCIA

La guantera abierta puede causar graves lesiones al acompañante en caso de colisión, aunque el acompañante viaje con el cinturón de seguridad puesto.

Mantenga siempre cerrada la guantera mientras circula.

■ Portabebidas

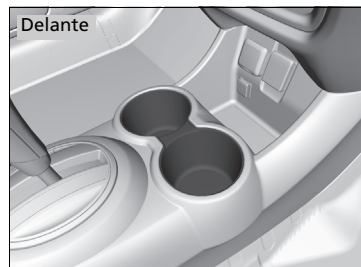

■ Portabebidas de los asientos delanteros

► Portabebidas

AVISO

Las salpicaduras dañan la tapicería, la moqueta y los componentes eléctricos del habitáculo.

Tenga cuidado al utilizar los portabebidas. Los líquidos calientes pueden causarle quemaduras.

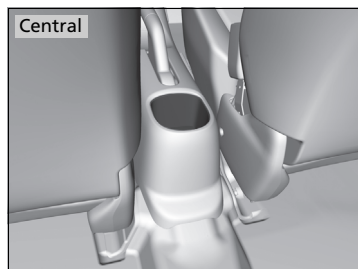

■ Portabebidas de los asientos traseros/de la segunda fila

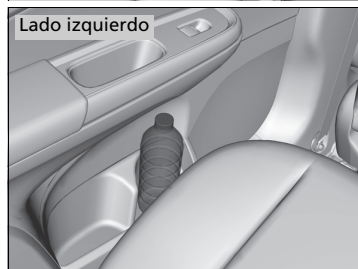



■ Portabebidas de la tercera fila de asientos/
del suelo del maletero

■ Compartimento del suelo del maletero*

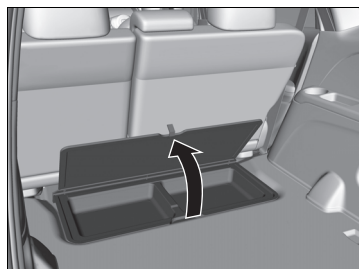

Levante la tapa del piso del maletero.

■ Toma de alimentación de accesorios

Las tomas de alimentación de accesorios pueden usarse cuando el interruptor de encendido está en ACCESORIOS **I***1 o CONTACTO **II***1.

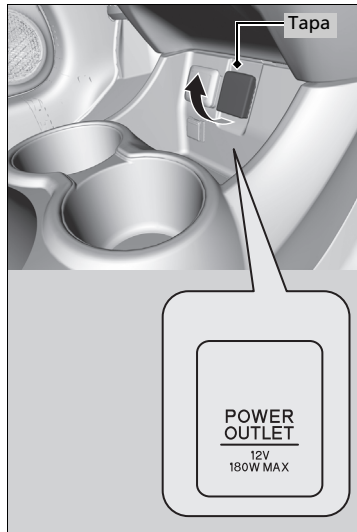

■ Toma de alimentación de accesorios (panel de la consola)

Abra la tapa para utilizarla.

☒ Toma de alimentación de accesorios

AVISO

No introduzca elementos calefactores como encendedores de tipo automoción.

Puede sobrecalentar la toma de alimentación.

Las tomas de corriente para accesorios están diseñadas para proporcionar tensión a aparatos de 12 voltios CC con una potencia nominal máxima de 180 vatios (15 amperios).

Para evitar la descarga de la batería, utilice la toma de alimentación únicamente con el motor en marcha.

*1: Los modelos con sistema de acceso sin llave tienen un botón **ENGINE START/STOP** en lugar de un interruptor de encendido.

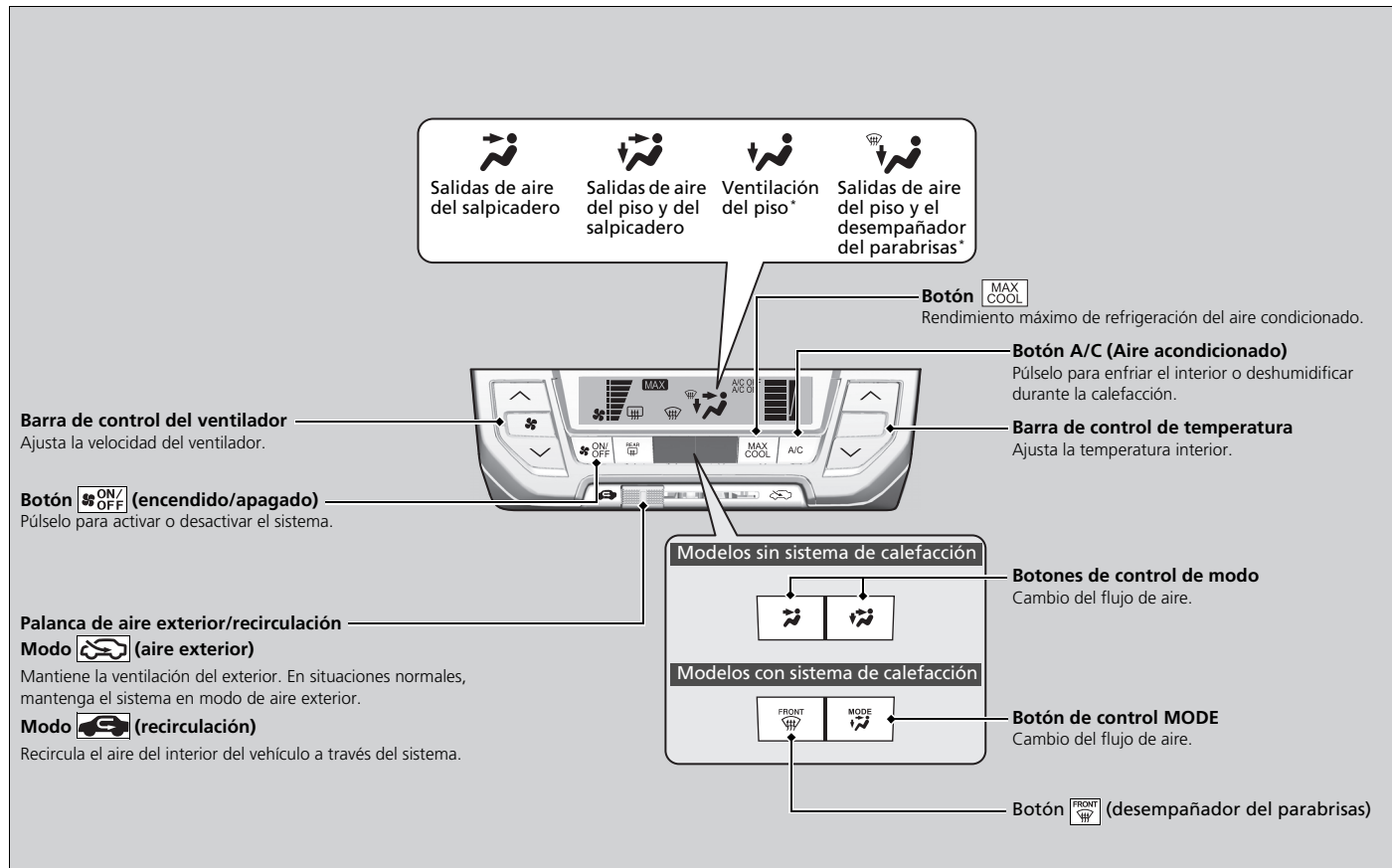

Uso de las salidas de aire, la calefacción* y el A/C



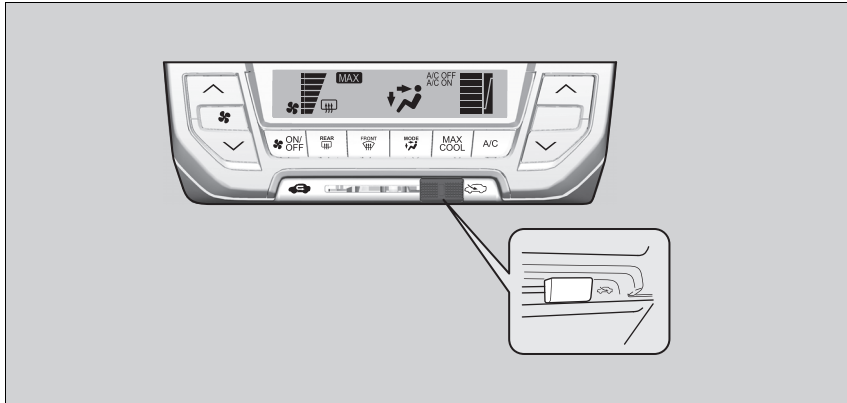

Calefacción*



La calefacción utiliza el refrigerante del motor para calentar el aire.

1. Ajuste la velocidad del ventilador con la barra de control del ventilador.
2. Seleccione .
3. Ajuste la temperatura con la barra de control de la temperatura.
4. Deslice la palanca a .

■ Para calentar el interior rápido

1. Ajuste el ventilador a la velocidad máxima.
2. Seleccione .
3. Ajuste la temperatura a calor máximo.
4. Deslice la palanca a .



☒ Para calentar el interior rápido

Cambie al modo de aire exterior en cuanto el interior se caliente lo suficiente. Las ventanillas pueden empañarse si se mantiene en modo de recirculación.

* No disponible en todos los modelos



■ Para deshumidificar el interior

Cuando se utiliza conjuntamente con la calefacción, el sistema de aire acondicionado calienta y seca el interior y puede impedir que las ventanillas se empañen.

1. Encienda el ventilador.
2. Pulse el botón del **A/C** para encender el aire acondicionado.
3. Seleccione  y deslice la palanca a .
4. Ajuste la temperatura como desee.

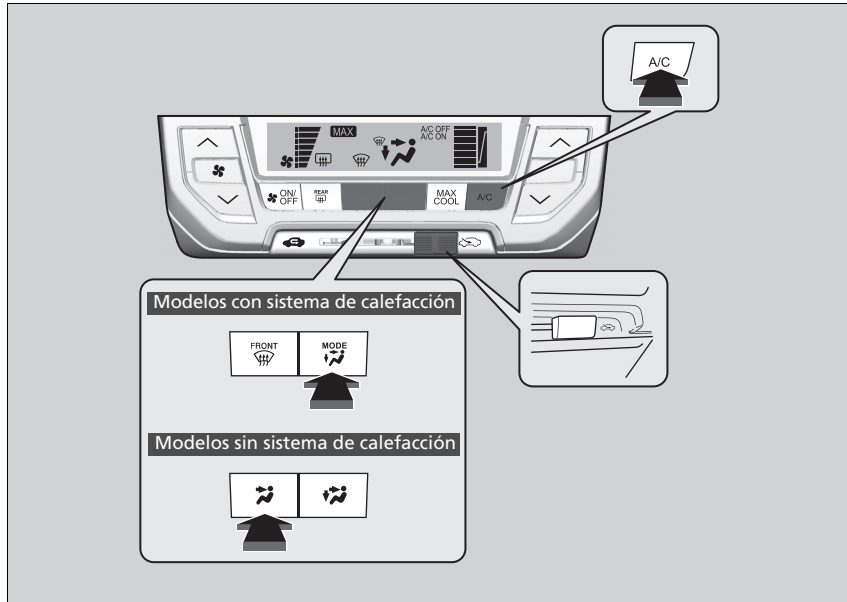
Refrigeración





1. Ajuste la velocidad del ventilador con la barra de control del ventilador.
2. Seleccione .
3. Ajuste la temperatura con la barra de control de la temperatura.
4. Pulse el botón **A/C** (indicador encendido).
5. Deslice la palanca a .

■ Para enfriar rápido el interior

1. Pulse .
2. Deslice la palanca a .

■ Para deshumidificar el interior

1. Encienda el ventilador.
2. Pulse el botón del **A/C** para encender el aire acondicionado.
3. Seleccione  y deslice la palanca a .
4. Ajuste la temperatura para que el aire enfriado se sienta cómodo.

►► Para enfriar rápido el interior



Si el interior está muy caliente, puede enfriarlo más rápido abriendo parcialmente las ventanillas.

►► Para deshumidificar el interior

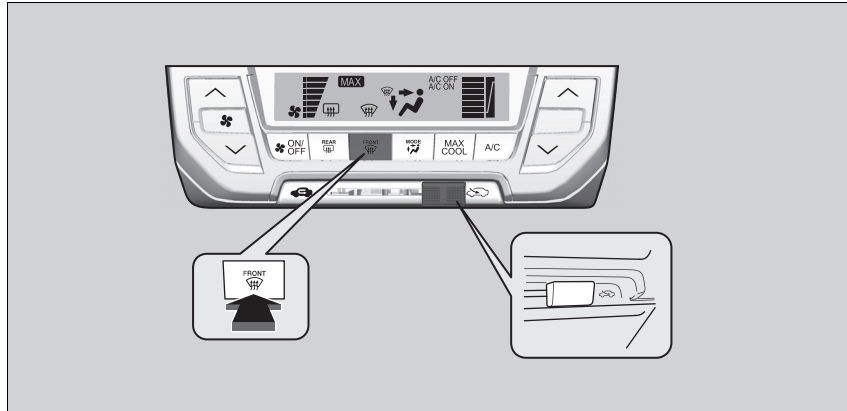

Si no desea utilizar el aire acondicionado:
Ajustar el ventilador a la velocidad máxima y seleccionar el modo de aire fresco puede ayudar a desempañar el interior de las ventanillas.

■ Deshielo de parabrisas y ventanillas*



1. Ajuste el ventilador a la velocidad más alta.
2. Pulse el botón .
3. Deslice la palanca a .
4. Pulse el botón **A/C** (indicador encendido).
5. Ajuste la temperatura para que el flujo de aire salga caliente.

■ Para desempañar los cristales rápido

1. Ajuste el ventilador a la velocidad máxima.
2. Pulse el botón .
3. Pulse el botón **A/C** (indicador encendido).
4. Deslice la palanca a .
5. Ajuste la temperatura a calor máximo.

►► Deshielo de parabrisas y ventanillas*

Por su seguridad, compruebe que tenga una buena visibilidad a través de todos los cristales antes de iniciar la marcha.

No ajuste la temperatura cerca del límite superior o inferior. Cuando el aire frío entra en contacto con el parabrisas, el exterior del parabrisas se puede empañar.

Si las ventanillas laterales se empañan, ajuste las salidas de aire para que el aire llegue a ellas.

►► Para desempañar los cristales rápido

Tras deshelar los cristales, cambie al modo de aire exterior. Si mantiene el sistema en modo de recirculación, se pueden empañar los cristales por la humedad. Esto reduce la visibilidad.

* No disponible en todos los modelos

Uso del aire acondicionado automático

El sistema de aire acondicionado automático mantiene la temperatura interior seleccionada. El sistema también selecciona la mezcla adecuada de aire calentado o enfriando que subirá o bajará la temperatura interior como desee lo más rápido posible.

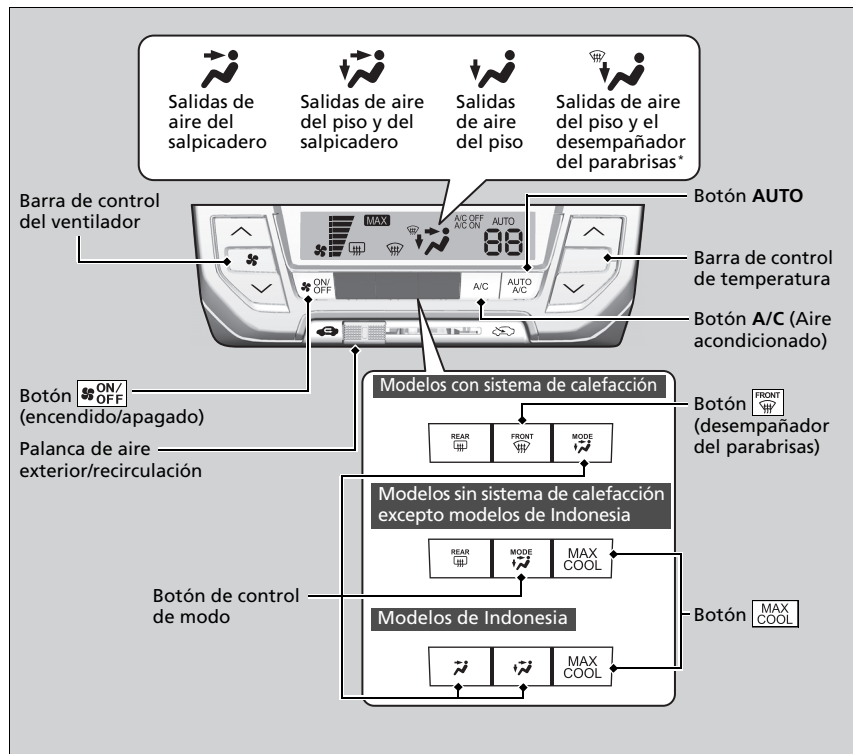

Uso del aire acondicionado automático

Si se pulsa algún botón cuando se está utilizando el sistema de aire acondicionado en modo automático, tendrá prioridad la función correspondiente al botón pulsado. Se apagará el testigo **AUTO**, pero las funciones no relacionadas con el botón pulsado seguirán regulándose automáticamente.

Para evitar que entre aire frío del exterior, es posible que el ventilador no arranque inmediatamente al pulsar el botón **AUTO**.

Si el interior está muy caliente, puede enfriarlo más rápido abriendo parcialmente las ventanas, seleccionando auto en el sistema y ajustando la temperatura más baja. Cambie la modalidad de aire exterior a la modalidad de recirculación hasta que baje la temperatura.

Al ajustar la temperatura en el límite mínimo o máximo, se muestra **Lo** o **Hi**.

Al pulsar el botón **ON/OFF** se activa o desactiva el sistema de aire acondicionado. El sistema selecciona la última elección.



Utilice el sistema con el motor en marcha.

1. Pulse el botón **AUTO**.
2. Ajuste la temperatura interior con la barra de control de temperatura.
3. Pulse el botón  para cancelar.

■ Para enfriar rápido el interior

1. Pulse .
2. Deslice la palanca a .

■ Cambio entre modo de recirculación y modo de aire exterior

Deslice la palanca a  o .

(Fresh Air) Mode

Mantiene la ventilación del exterior. En situaciones normales, mantenga el sistema en modo de aire exterior.

(Recirculation) Mode

Recircula el aire del interior del vehículo a través del sistema.

►► Para enfriar rápido el interior

Si el interior está muy caliente, puede enfriarlo más rápido abriendo parcialmente las ventanillas.

■ Deshielo de parabrisas y ventanillas *





Al pulsar el botón  (desempañador del parabrisas) se enciende el sistema de aire acondicionado.

Pulse el botón  de nuevo para desconectarlo; el sistema regresará a los ajustes anteriores.

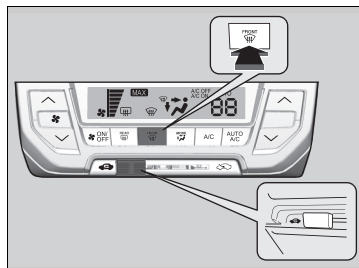
■ Para desempañar los cristales rápido



1. Pulse el botón .
2. Deslice la palanca a .

►► Deshielo de parabrisas y ventanillas *

Por su seguridad, compruebe que tenga una buena visibilidad a través de todos los cristales antes de iniciar la marcha.

No ajuste la temperatura cerca del límite superior o inferior. Cuando el aire frío entra en contacto con el parabrisas, el exterior del parabrisas se puede empañar.

Si las ventanillas laterales se empañan, ajuste las salidas de aire para que el aire llegue a ellas.

►► Para desempañar los cristales rápido

Tras deshelar o desempañar los cristales, cambie al modo de aire exterior.

Si mantiene el sistema en modo de recirculación, se pueden empañar los cristales por la humedad. Esto reduce la visibilidad.

Sensores de aire acondicionado automático

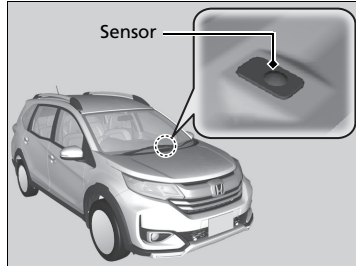

El sistema de aire acondicionado automático está equipado con sensores. No los tape ni vierta líquidos sobre ellos.

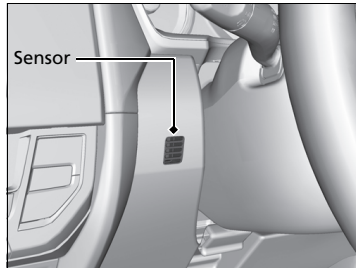

Refrigeración trasera *

Palanca del control del ventilador

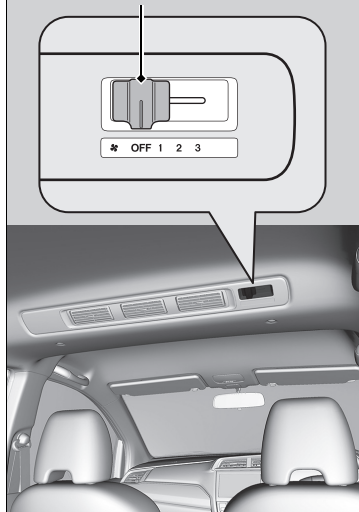

Utilice el sistema con el motor en marcha.

1. Encienda el sistema de aire acondicionado en el panel de control delantero.
► **Refrigeración** P. 161
► **Sistema de aire acondicionado*** P. 164
2. Ajuste la velocidad del ventilador con la palanca de control del ventilador.
3. Deslice la palanca del control del ventilador a **OFF** para cancelar.

►► Refrigeración trasera *

Cuando el botón **A/C** del panel de control delantero está desactivado, solo se puede ajustar la velocidad del ventilador.

Funciones

En este capítulo se describe cómo manejar las funciones tecnológicas.

Sistema de audio*

Información acerca del sistema de audio ..	170
Puerto USB	171
Toma de entrada auxiliar	172
Antena del sistema de audio*	172
Operación básica del sistema de audio* ...	173
Ajuste del sonido	174
Reproducción de radio AM/FM	175
Reproducción de un iPod	177
Reproducción de una unidad de memoria USB	180
Reproducción de audio <i>Bluetooth</i> ®	183

Mensajes de error de audio*

iPod/Unidad de memoria USB	185
----------------------------------	-----

Información general del sistema de audio*

iPod y unidad de memoria USB compatibles	186
---	-----

Sistema de teléfono de manos libres*

Uso del HFT	187
Menús de HFT	189

Información acerca del sistema de audio

El sistema de audio dispone de radio AM/FM. También puede reproducir archivos WMA/MP3/AAC, unidades de memoria USB, iPod y dispositivos *Bluetooth*®.

Puede activar el sistema de sonido desde los botones e interruptores del panel.

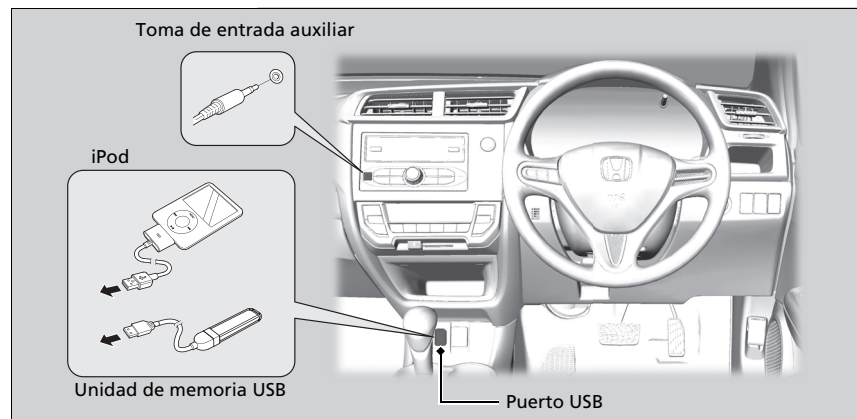

Información acerca del sistema de audio

iPod y iTunes son marcas comerciales de Apple Inc.

Puerto USB

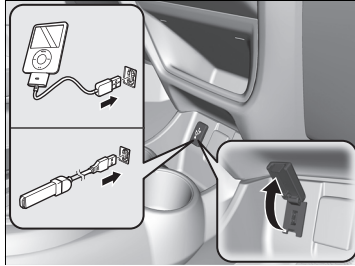

Abra la consola central. Coloque el conector USB del iPod o la unidad de memoria USB en el puerto USB.

☒ Puerto USB

- No deje el iPod o la unidad de memoria USB en el vehículo. La luz solar directa y las altas temperaturas pueden dañarlo.
- Se recomienda no utilizar un cable de prolongación con el puerto USB.
- No conecte su iPod o unidad de memoria USB con un concentrador.
- No use un dispositivo como un lector de tarjetas o un disco duro, ya que el dispositivo o los archivos podrían resultar dañados.
- Le recomendamos hacer una copia de seguridad de sus datos antes de usar el dispositivo en el vehículo.
- Los mensajes que se muestran en pantalla pueden variar según el modelo del dispositivo y la versión de software.

Si el sistema de sonido no reconoce el iPod, pruebe a conectarlo varias veces o a reiniciar el dispositivo. Para reiniciarlo, siga las instrucciones del fabricante que se proporcionan con el iPod.

Toma de entrada auxiliar

Utilice la toma para conectar dispositivos de audio estándar.

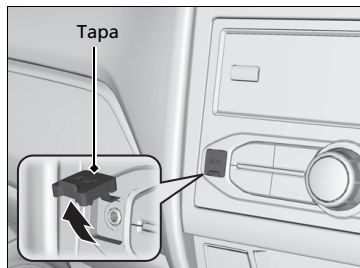

1. Abra la cubierta **AUX**.
2. Conecte un dispositivo de audio estándar a la toma de entrada con una miniclavija estéreo de 3,5 mm.
 - El sistema de audio pasa automáticamente al modo AUX.

Antena del sistema de audio *

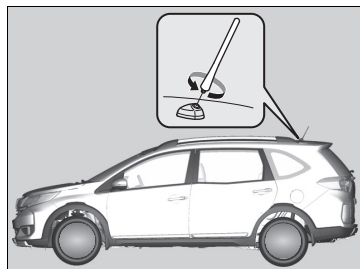

El vehículo está equipado con una antena desmontable en la parte trasera del techo.

►► Toma de entrada auxiliar



Para cambiar el modo o volver al modo AUX, pulse el botón **MEDIA**.

►► Antena del sistema de audio *

AVISO



Antes de usar un túnel de lavado, retire la antena desenroscándola a mano. Así la antena no resultará dañada con los cepillos de lavado.

Operación básica del sistema de audio *

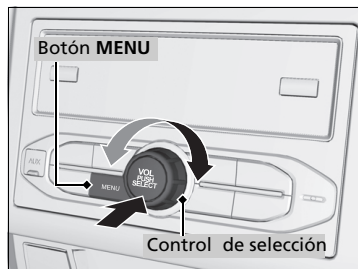
Para usar el sistema de audio, el interruptor de encendido debe estar en la posición de ACCESORIOS *1 o de CONTACTO *1.



Use el control de selección y el botón **MENU** para acceder a la mayoría de las funciones de audio y utilizarlas.

Control de selección: Pulse el control antes de utilizar el control de selección.  (icono de selección) aparece en la pantalla. Gírelo a la izquierda o a la derecha para desplazarse por las opciones disponibles. Pulse  para confirmar la selección.

Botón MENU: Púselo para cambiar la indicación mientras utiliza el sistema de audio.

Operación básica del sistema de audio *

Estas indicaciones muestran cómo utilizar el control de selección.

Gire  para seleccionar.



Pulse  para confirmar.

*1: Los modelos con sistema de acceso sin llave tienen un botón **ENGINE START/STOP** en lugar de un interruptor de encendido.

* No disponible en todos los modelos

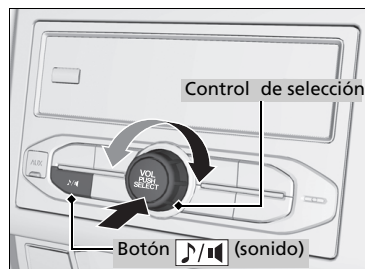
Ajuste del sonido



1. Pulse el botón  (sonido).
2. Gire  para seleccionar el modo de sonido y, después, pulse .

Gire  para desplazarse por las opciones siguientes:

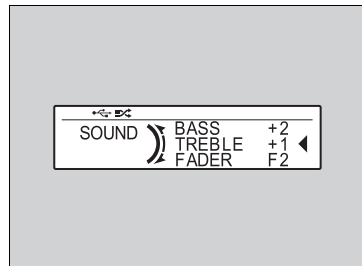
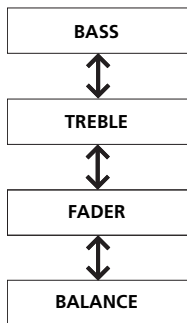

▶▶ Ajuste del sonido

Cuando el nivel de ajuste llega al centro, aparece **0** en la pantalla.

Reproducción de radio AM/FM

Botones /

Pulse para pasar a la siguiente emisora presintonizada y para pasar a la emisora presintonizada anterior.

Botones /

Pulse o mantenga pulsados o para buscar arriba y abajo en la banda seleccionada una emisora con una señal potente.

Botón (alimentación)

Púlselo para encender y apagar el sistema de audio.

Botón MENU

Púlselo para mostrar las funciones de radio disponibles.

Control de selección:

Gírelo para ajustar el volumen. Púlselo y gírelo para seleccionar un canal predeterminado; después, púlselo para confirmar la selección. Manténgalo pulsado para almacenar la emisora actual como canal preseleccionado.



Botón FM/AM

Púlselo para seleccionar una banda.

Funciones

■ Selección automática (A. SEL)



Utilice la función de selección automática para escanear las dos bandas y memorizar las emisoras más potentes en cada presintonización.

1. Oprima el botón **MENU** para mostrar **A.SEL**.
2. Gire  para seleccionar **ON**. Pulse .
 - El sistema pasa al modo de escaneo durante unos segundos.

Para desactivar la selección automática, seleccione **OFF** en el paso 2. De este modo se memorizan las presintonizaciones establecidas originalmente.

■ Cómo borrar la memoria de presintonización

Puede borrar las emisoras de una vez o una emisora cada vez en la memoria de presintonización.

1. Oprima el botón **MENU** dos veces.
2. Gire  para seleccionar **ERASE ALL** o la emisora presintonizada que desea borrar.
3. Pulse .
 - Para eliminar todas las emisoras de una vez, seleccione **OK?** y, a continuación, pulse de nuevo .

► Reproducción de radio AM/FM

El indicador **ST** aparece en la pantalla para indicar emisiones de FM en estéreo.

No está disponible la reproducción de AM en estéreo.

Se pueden memorizar 6 estaciones de AM y 12 estaciones de FM en la memoria de botones de preselección.

La función Autoseleccionar escanea y memoriza hasta 6 estaciones de AM y 12 estaciones de FM con una señal potente en la memoria de los botones de presintonización.

Si no le gustan las emisoras memorizadas por la selección automática, puede memorizar manualmente las frecuencias que desee.

Las emisoras memorizadas en la memoria de presintonización se enumeran automáticamente en orden secuencial. La emisora memorizada en último lugar siempre está al final de la lista. Este orden no se puede cambiar.

Si añade una emisora cuando la memoria de emisoras preestablecidas está llena, la emisora que haya permanecido en la lista durante más tiempo queda sobrescrita por la nueva emisora añadida.

Reproducción de un iPod

Conecte el iPod a un puerto USB mediante el conector USB de iPod y, a continuación, pulse el botón **MEDIA**.

► Puerto USB P. 171

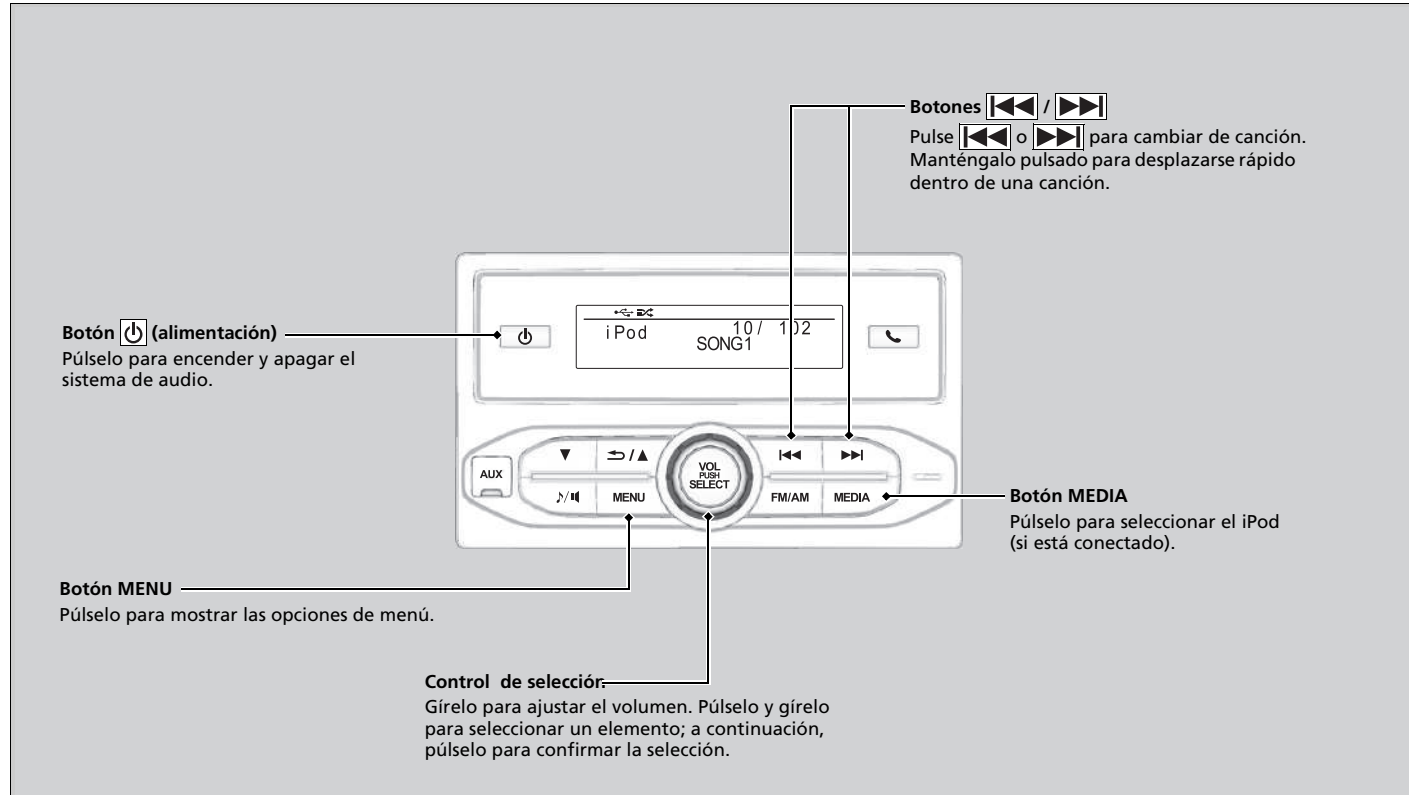

■ Cómo seleccionar un archivo de un menú iPod

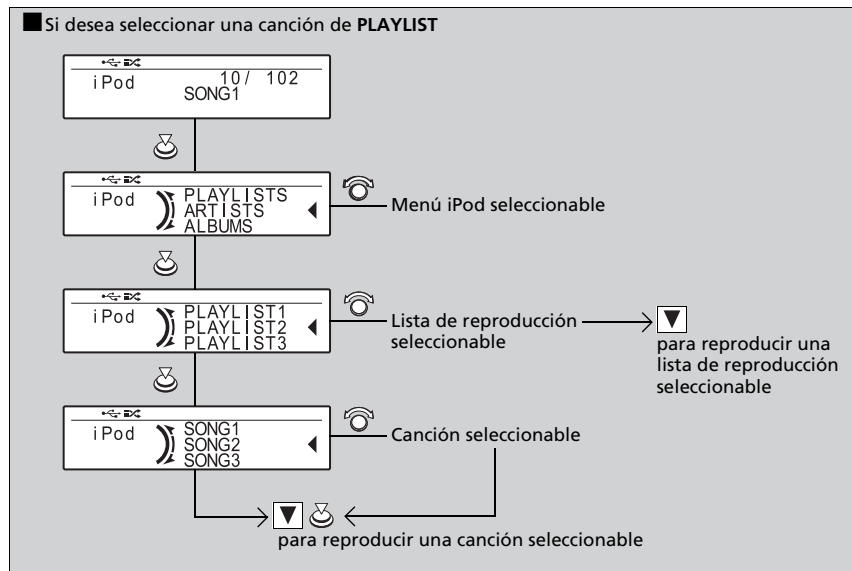

1. Pulse para mostrar el menú de iPod.
2. Gire para seleccionar un menú.
3. Pulse para mostrar los elementos de ese menú.
4. Gire para seleccionar un elemento. Si desea comenzar a reproducir canciones dentro de dicha categoría, pulse el botón . Para seleccionar una canción específica, pulse para mostrar canciones enumeradas dentro de dicha categoría.
5. Gire para seleccionar una canción. Pulse el botón o .

►► Cómo seleccionar un archivo de un menú iPod

Los archivos del menú iPod seleccionados son:
 Listas de reproducción
 Artistas
 Álbumes
 Canciones
 Géneros
 Compositores

Las funciones pueden variar según el modelo o la versión del iPod usado. Algunas funciones pueden no estar disponibles en el sistema de audio del vehículo.



Si se produce algún problema, puede aparecer un mensaje de error en la pantalla de audio/información.

iPod/Unidad de memoria USB P. 185

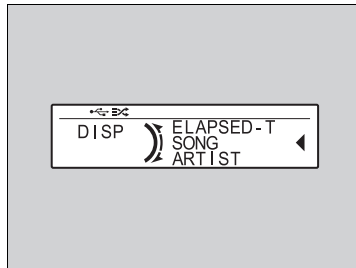
■ Cómo seleccionar una visualización de título





Si los datos del iPod que se están reproduciendo están grabados con datos de texto, se pueden mostrar.

1. Pulse el botón **MENU** y a continuación seleccione **DISP**. Pulse .
2. Gire  para seleccionar la información de datos de texto que desea ver. Pulse .

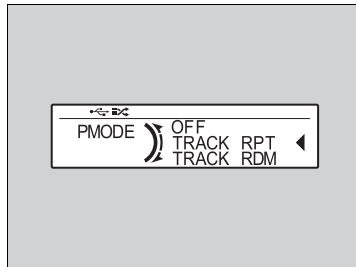
■ Cómo seleccionar un modo de reproducción



Puede seleccionar repetición y aleatorio al reproducir una pista.

1. Pulse el botón **MENU** y a continuación seleccione **PMODE**. Pulse .
2. Gire  para seleccionar un modo y después pulse .

☒ Cómo seleccionar una visualización de título

Elementos del menú de modo de visualización de título

- ELAPSED-T:** Tiempo transcurrido
- SONG:** Nombre de canción
- ARTIST:** Nombre de artista
- ALBUM:** Nombre de álbum
- GENRE:** Nombre de género



En la pantalla se muestran un máximo de veinte caracteres de datos de texto.

☒ Cómo seleccionar un modo de reproducción

Elementos del menú de modo de reproducción

- OFF:** Para desactivar un modo de reproducción.
- TRACK RPT:** Repite las pistas actuales.
- TRACK RDM:** Reproduce las pistas en orden aleatorio. Las pistas en las que esta función se reproduce aleatoriamente dependen del menú de iPod que haya seleccionado.
- ALBUM RDM:** Reproduce todas las pistas del álbum actual al azar.

■ Para desactivar un modo de reproducción

1. Pulse el botón **MENU** y a continuación seleccione **PMODE**.
2. Gire  para seleccionar **OFF** y después pulse .

Reproducción de una unidad de memoria USB

El sistema de sonido lee y reproduce archivos de sonido de un dispositivo de memoria USB en formato MP3, WMA o AAC*1.

Conecte la unidad de memoria USB al puerto USB y después pulse el botón **MEDIA**.

► Puerto USB P. 171

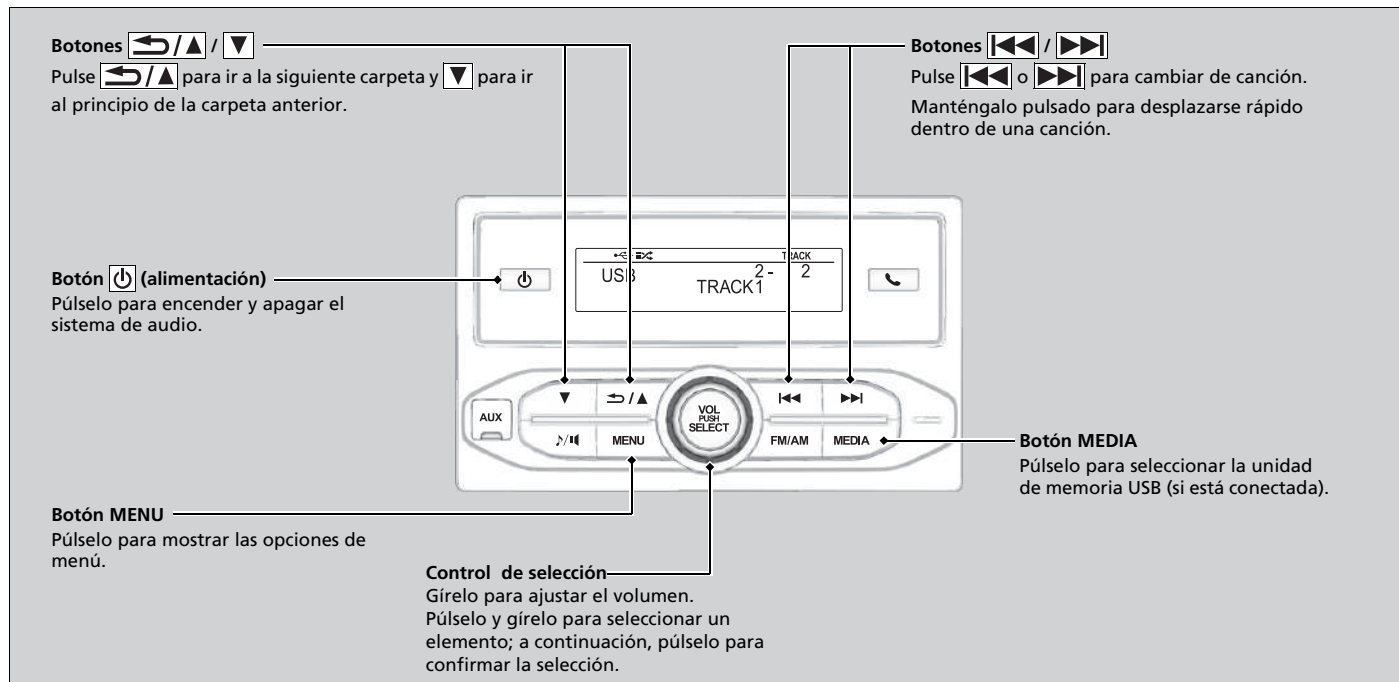

*1: En esta unidad solo se pueden reproducir archivos en formato AAC grabados con iTunes.

Cómo seleccionar un archivo de una carpeta con el control de selección

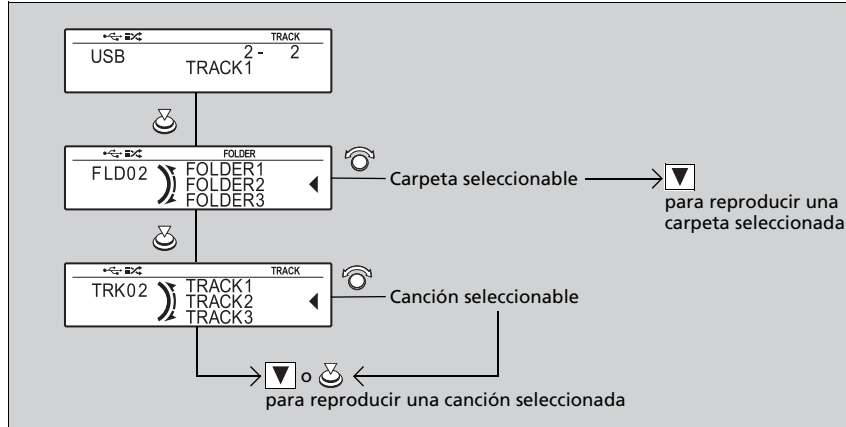

1. Pulse para mostrar una lista de carpetas.
2. Gire para seleccionar una carpeta.
3. Pulse para cambiar la visualización a la lista de archivos dentro de esa carpeta. Si desea comenzar a reproducir canciones dentro de dicha carpeta, pulse el botón . Para seleccionar una canción específica, pulse para mostrar la canción y, a continuación, gire para seleccionar una canción.
4. Pulse el botón o .

Reproducción de una unidad de memoria USB

Utilice las unidades de memoria USB recomendadas.

Información general del sistema de audio*
P. 186

No se pueden reproducir los archivos en formato WMA protegidos con gestión de derechos digitales (DRM). El sistema de sonido mostrará **FILE ERROR** y pasará al archivo siguiente.



Si se produce algún problema, podría aparecer un mensaje de error en la pantalla.

iPod/Unidad de memoria USB P. 185

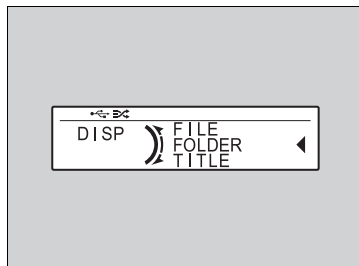
■ Cómo seleccionar una visualización de título





Si los datos del USB que se están reproduciendo están grabados con datos de texto, se pueden mostrar.

1. Pulse el botón **MENU** y a continuación seleccione **DISP**. Pulse .
2. Gire  para seleccionar la información de datos de texto que desea ver. Pulse .

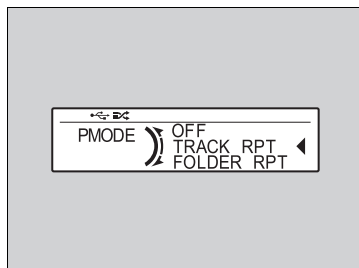

■ Cómo seleccionar un modo de reproducción



Puede seleccionar repetición y aleatorio al reproducir un archivo/pista.

1. Pulse el botón **MENU** y a continuación seleccione **PMODE**. Pulse .
2. Gire  para seleccionar un modo y después pulse .

■ Para desactivar un modo de reproducción

1. Pulse el botón **MENU** y a continuación seleccione **PMODE**. Pulse .
2. Gire  para seleccionar **OFF** y después pulse .

▶▶ Cómo seleccionar una visualización de título

Elementos del menú de modo de visualización de título

- ELAPSED-T:** Tiempo transcurrido
- FILE:** Nombre de archivo
- FOLDER:** Nombre de carpeta
- TITLE:** Nombre de título
- ARTIST:** Nombre de artista
- ALBUM:** Nombre de álbum

En la pantalla se muestran un máximo de veinte caracteres de datos de texto.

▶▶ Cómo seleccionar un modo de reproducción

Elementos del menú de modo de reproducción

- OFF:** Para desactivar un modo de reproducción.
- TRACK RPT:** Repite el archivo actual
- FOLDER RPT:** Repite todos los archivos de la carpeta actual.
- FOLDER RDM:** Reproduce todos los archivos de la carpeta actual en orden aleatorio.
- TRACK RDM:** Reproduce todos los archivos en orden aleatorio.

Reproducción de audio *Bluetooth*®

Su sistema de audio permite escuchar música desde un teléfono compatible con *Bluetooth*. Esta función está disponible cuando el teléfono está emparejado y conectado al sistema de teléfono de manos libres (HFT) del vehículo.

🔧 **Configuración del teléfono** P. 191

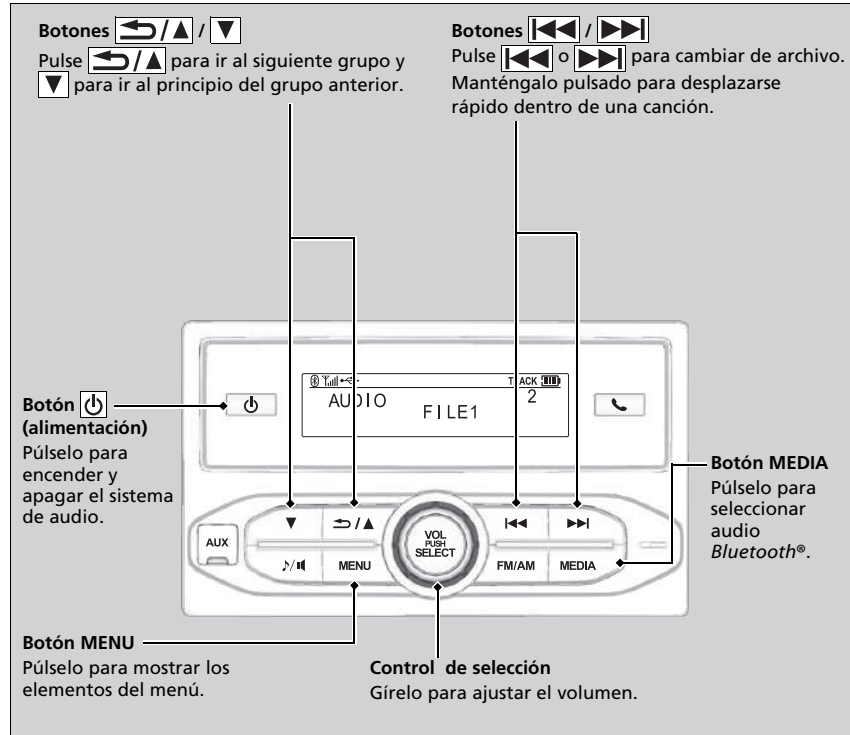

🔧 Reproducción de audio *Bluetooth*®

No todos los teléfonos con *Bluetooth* y con emisión continua de audio son compatibles con el sistema. Para comprobar si tu teléfono es compatible, consulte a un concesionario.

En algunos países, puede ser ilegal el uso de algunas funciones de dispositivos de datos durante la conducción.

Si hay más de un teléfono emparejado al sistema HFT, habrá un retardo antes de que el sistema inicie la reproducción.

En algunos casos, puede que el nombre del artista, el álbum o la pista no aparezcan correctamente.

Es posible que algunas funciones no estén disponibles en algunos dispositivos.

■ Reproducción de archivos de audio *Bluetooth*®

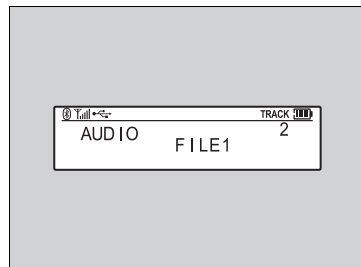

1. Asegúrese de que el teléfono está emparejado y conectado al sistema.
2. Pulse el botón **MEDIA**.

Si no se reconoce el teléfono, es posible que ya haya conectado otro teléfono compatible con HFT pero que no sea compatible con audio *Bluetooth*®.

► Reproducción de archivos de audio *Bluetooth*®

Para reproducir los archivos de audio, es posible que necesite manejar el teléfono. En ese caso, siga las instrucciones de uso del fabricante del teléfono.

Es posible que la función de pausa no esté disponible en algunos teléfonos.

Si se conecta un dispositivo de audio a la toma de entrada auxiliar o al puerto USB, es posible que tenga que pulsar varias veces el botón **MEDIA** para seleccionar el sistema de audio *Bluetooth*®.

Al cambiar a otro modo se pausa la música que se está reproduciendo desde el teléfono.

iPod/Unidad de memoria USB

Si se produce un error durante la reproducción de un iPod o una unidad de memoria USB, podrían aparecer los siguientes mensajes de error. Si no consigue que desaparezca el mensaje de error, póngase en contacto con un concesionario.

Mensaje de error	Solución
DEVICE ERROR	Aparece si hay un problema con el adaptador de USB. Compruebe si el dispositivo es compatible con el adaptador de USB. Aparece cuando se conecta un dispositivo de memoria no compatible. Si aparece cuando se conecta un dispositivo compatible, vuelva a conectar el dispositivo.
FILE ERROR	Aparece cuando los archivos de la unidad de memoria USB tienen un formato DRM o no compatible. Este mensaje de error aparece durante unos tres segundos y después se reproduce la siguiente canción.
CHECK MANUAL	Aparece cuando se conecta un dispositivo de memoria no compatible. Desconecte el dispositivo. Después, apague el sistema de audio y vuelva a encenderlo. No vuelva a conectar el dispositivo que ha provocado el error.
NO SONG	Aparece cuando el iPod o la unidad de memoria USB está vacía. Compruebe que el dispositivo contiene archivos compatibles.
CONNECT RETRY	Aparece cuando el sistema no reconoce el iPod o la unidad de memoria USB. Vuelva a conectar el iPod o la unidad de memoria USB.
OLD VERSION	Aparece cuando se conecta un iPod no compatible. Si aparece cuando se conecta un iPod compatible, actualice el software del iPod a una versión más reciente.

* No disponible en todos los modelos

iPod y unidad de memoria USB compatibles

Compatibilidad de modelos de iPod

Modelo
iPod (5ª generación)
iPod classic 80/160 GB
iPod classic 120 GB
iPod classic 160 GB (lanzamiento en 2009)
iPod nano
iPod touch

Unidades de memoria USB

- Se recomienda utilizar una unidad de memoria USB de 256 MB o mayor capacidad.
- Es posible que algunos reproductores de audio digitales no sean compatibles.
- Es posible que algunas unidades de memoria USB (por ej. un dispositivo con bloqueo de seguridad) no funcionen.
- Es posible que algunos archivos de software no permitan la reproducción de audio o la visualización de datos de texto.
- Es posible que algunas versiones de los formatos MP3, WMA o AAC no sean compatibles.

Compatibilidad de modelos de iPod

Es posible que este sistema no funcione con todas las versiones de software de estos dispositivos.

Unidades de memoria USB

Los archivos de la unidad de memoria USB se reproducen en el orden en que se hayan grabado. Este orden puede ser distinto del orden que se muestra en el PC o en el dispositivo.

El sistema de teléfono de manos libres (HFT) le permite realizar y recibir llamadas telefónicas utilizando el sistema de audio del vehículo, sin manipular su teléfono móvil.

Uso del HFT

Botones del HFT

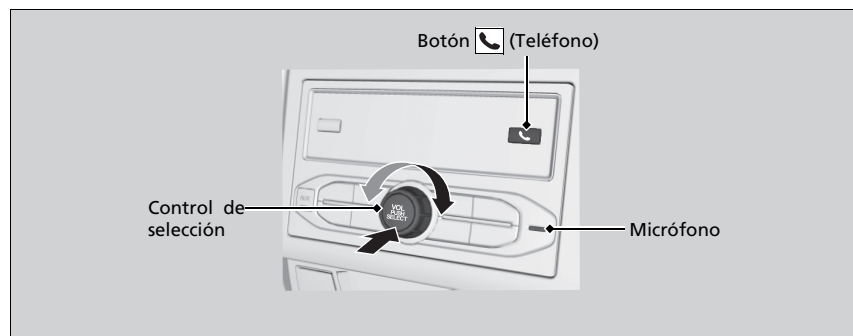

Botón  (Teléfono): Pulse para ir directamente a la pantalla **Phone**, para responder a una llamada entrante o para finalizar una llamada.

Control de selección: Gírelo a la izquierda o a la derecha para desplazarse por las opciones disponibles. Pulse  para confirmar la selección.

Sistema de teléfono de manos libres*

Sitúe su teléfono donde obtenga buena recepción. Para utilizar el HFT, necesita un teléfono móvil compatible con *Bluetooth*. Para obtener una lista de teléfonos compatibles, procedimientos de emparejamiento y opciones de funciones especiales, pregunte en un concesionario o en la oficina local de Honda.

Se pueden memorizar hasta 15 entradas de marcado rápido. Si no existe ninguna entrada en el sistema, el marcado rápido está desactivado.*

Marcción rápida P. 195

Se pueden guardar hasta 15 registros de llamadas. Si no existe ningún registro, el registro está desactivado.*

Para cambiar el nivel de volumen, utilice el control del volumen de la unidad de audio.

Si recibe una llamada mientras utiliza el sistema de audio, la reproducción se reanuda una vez finalizada la llamada.

Tecnología inalámbrica *Bluetooth*®

La marca denominativa *Bluetooth*® y sus logotipos son marcas comerciales registradas propiedad de Bluetooth SIG, Inc. y el uso de dichas marcas por parte de Honda Motor Co., Ltd. se realiza bajo licencia. Las demás marcas comerciales y nombres comerciales lo son de sus respectivos propietarios.

Limitaciones del HFT

Una llamada entrante en el HFT interrumpirá la reproducción en el sistema de audio. La reproducción se reanuda una vez finalizada la llamada.

■ Pantalla de información de estado del HFT

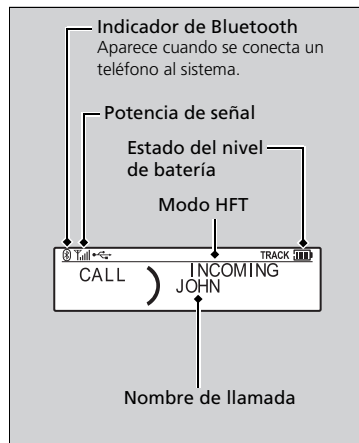

La pantalla le avisa cuando hay una llamada entrante.

►► Pantalla de información de estado del HFT

La información que aparece en la pantalla varía de un modelo de teléfono a otro.

■ Limitaciones del funcionamiento manual

Algunas funciones manuales están deshabilitadas o no funcionan mientras el vehículo está en movimiento.

No es posible seleccionar una opción sombreada hasta que se detiene el vehículo.

Menús de HFT

El interruptor de encendido debe estar en la posición de ACCESORIOS **I**^{*2} o de CONTACTO **II**^{*2} para utilizar el sistema.

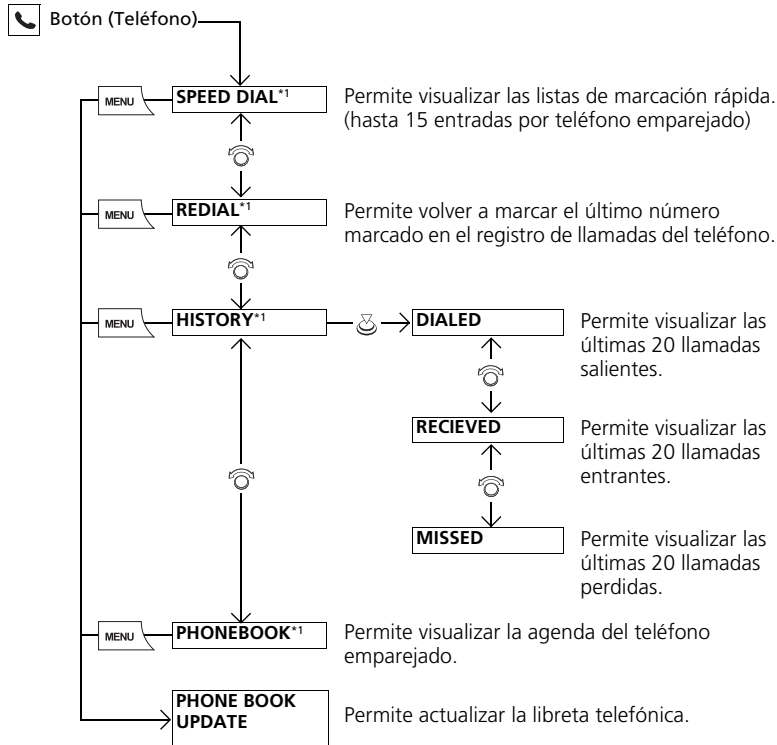

Menús de HFT

Para utilizar el sistema, en primer lugar debe emparejar su teléfono móvil compatible con *Bluetooth* con el sistema mientras el vehículo está estacionado.

* 1: Aparece solamente cuando se conecta un teléfono al sistema.

* 2: Los modelos con sistema de acceso sin llave tienen un botón **ENGINE START/STOP** en lugar de un interruptor de encendido.

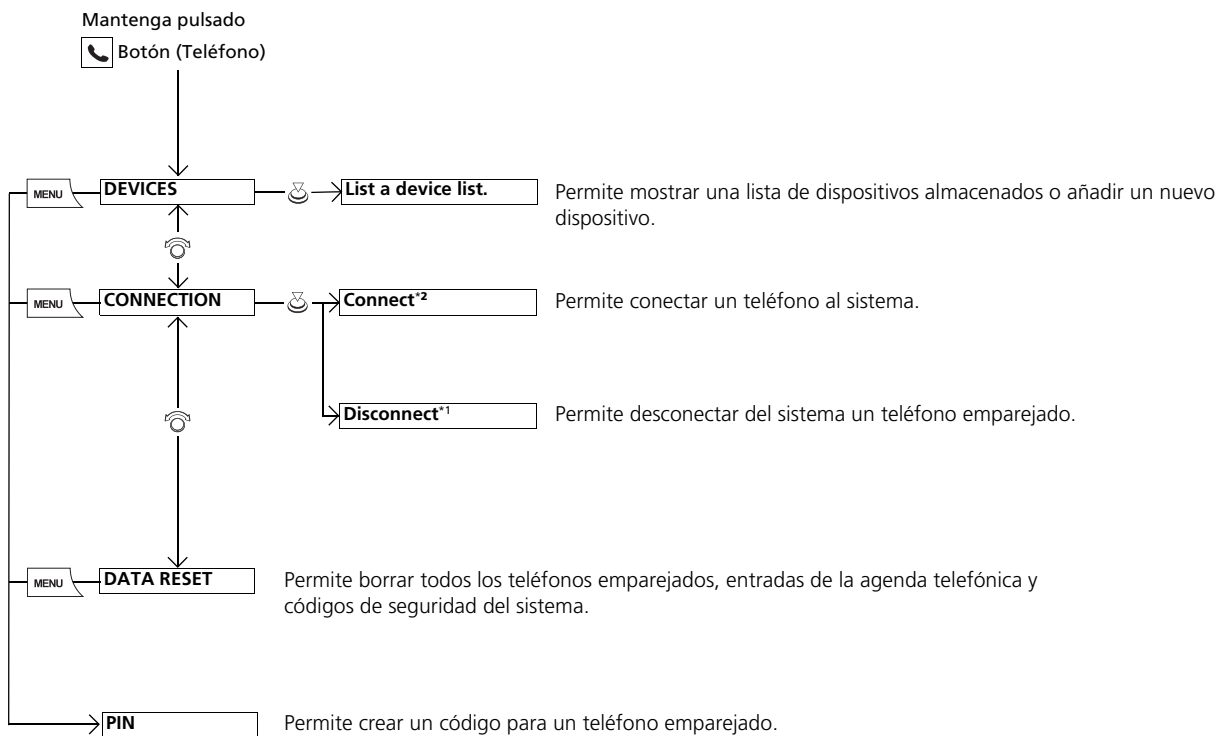

*1: Aparece solamente cuando se conecta un teléfono al sistema.

*2: Aparece solamente cuando no se conecta un teléfono al sistema.

Configuración del teléfono

Para emparejar un teléfono móvil desde el sistema

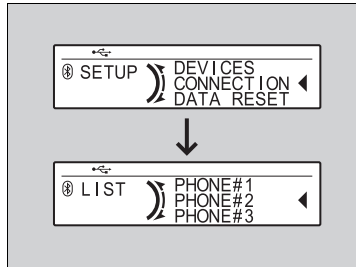

1. Mantenga pulsado el botón (teléfono) para mostrar la pantalla **SETUP**.
2. Gire para seleccionar **CONNECTION** y, a continuación, pulse .
 - ▶ Asegúrese de que el teléfono se encuentra en modo de búsqueda o visible.
 - ▶ El sistema busca automáticamente un dispositivo Bluetooth.
3. Si el teléfono aparece en la lista, gire para seleccionar el teléfono y pulse .
4. El sistema le indica un código de emparejamiento de cuatro dígitos para introducirlo en el teléfono. Cuando el teléfono se lo indique, introduzca el código de emparejamiento de cuatro dígitos.
5. Si el emparejamiento se realiza correctamente, aparece una notificación en la pantalla.

Configuración del teléfono





Para poder realizar y recibir llamadas de manos libres, su teléfono compatible con *Bluetooth* debe estar emparejado con el sistema.

Sugerencias de emparejamiento del teléfono:

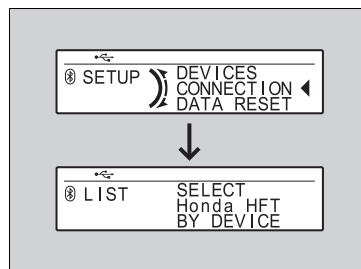
- No se puede emparejar el teléfono con el vehículo en movimiento.
- Se pueden conectar hasta seis teléfonos.
- La batería del teléfono puede agotarse con más rapidez cuando está emparejada al sistema.
- Si el teléfono no está listo para emparejarse o si el sistema no lo encuentra antes de tres minutos, se agotará el tiempo de espera y el sistema volverá a quedar en espera.

■ Para emparejar un teléfono móvil desde el teléfono



1. Mantenga pulsado el botón  (teléfono) para mostrar la pantalla **SETUP**.
2. Gire  para seleccionar **DEVICES** y pulse .
 - Asegúrese de que el teléfono se encuentra en modo de búsqueda o visible.
 - El sistema busca automáticamente un dispositivo Bluetooth.
3. Gire  para seleccionar **ADD DEVICE**.
4. Gire  para seleccionar **YES** y a continuación busque dispositivos Bluetooth con el teléfono. Desde el teléfono, seleccione **Honda HFT**.

■ Para cambiar el ajuste del código de emparejamiento

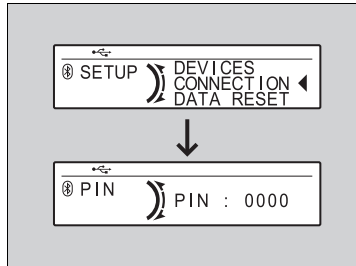

1. Mantenga pulsado el botón (teléfono) para mostrar la pantalla **SETUP**.
2. Mantenga pulsado el botón **MENU** para mostrar la pantalla *Bluetooth*[®] **SETUP**.
3. Gire para cambiar el código **PIN**.
4. Pulse o para pasar al dígito anterior o siguiente y pulse para finalizar la configuración.

■ Para borrar un teléfono emparejado

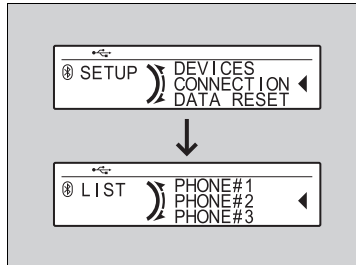

1. Mantenga pulsado el botón (teléfono) para mostrar la pantalla **SETUP**.
2. Gire para seleccionar **DEVICES** y pulse .
3. Gire para seleccionar el teléfono que desea eliminar y después pulse .
4. Aparece un mensaje de confirmación en la pantalla. Gire para seleccionar **OK** y después oprima .

▶▶ Para cambiar el ajuste del código de emparejamiento

El código de emparejamiento de inicio es **0000** hasta que se modifica la configuración.

■ Para borrar el sistema

Los teléfonos emparejados, todas las entradas de marcación rápida y todos los datos importados del directorio se pueden eliminar.

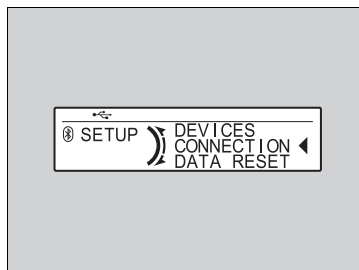

1. Mantenga pulsado el botón (teléfono) para mostrar la pantalla **SETUP**.
2. Gire para seleccionar **DATA RESET** y después oprima .
3. Aparece un mensaje de confirmación en la pantalla. Gire para seleccionar **OK** y después oprima .

■ Directorio del teléfono móvil

Una vez emparejado el teléfono, el contenido del directorio se puede importar en el sistema.

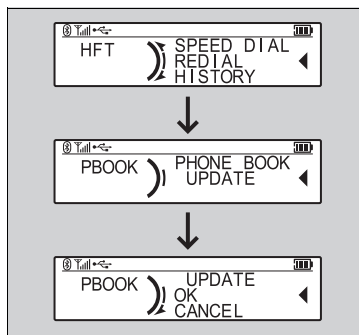

1. Pulse (teléfono) para mostrar la pantalla **HFT**.
2. Gire para seleccionar **PHONEBOOK** y, a continuación, pulse .
3. Pulse el botón .
4. Seleccione **PHONE BOOK UPDATE** y, a continuación, pulse .
5. Aparece un mensaje de confirmación en la pantalla. Gire para seleccionar **OK** y después oprima .

►► Directorio del teléfono móvil

Para obtener una lista de capacidad de esta función, pregunte a un concesionario.

■ Marcación rápida

Se pueden memorizar hasta 15 números de marcación rápida por teléfono.

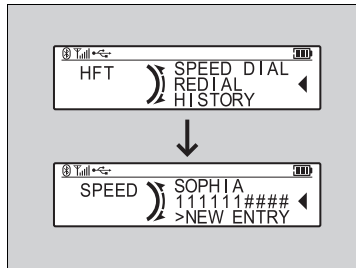

Para memorizar un número de marcación rápida:

1. Pulse (teléfono) para mostrar la pantalla **HFT**.
2. Gire para seleccionar **SPEED DIAL** y, a continuación, pulse .
3. Pulse el botón **MENU**.
4. Gire para seleccionar **NEW ENTRY**.
 Seleccione un número para almacenar la marcación rápida (de 1 a 15) y, a continuación, pulse .
5. Gire para seleccionar una ubicación desde la que elegir un número y después pulse .
 - Por **Phonebook**:
 - ▶ Seleccione un número del directorio importado del teléfono móvil conectado.
 - Por **Call history**:
 - ▶ Seleccione un número del historial de llamadas.
 - Por **Missed call history**:
 - ▶ Seleccione un número del historial de llamadas perdidas.
 - Por **Phone number**:
 - ▶ Introduzca manualmente el número.
6. Aparece un mensaje de confirmación en la pantalla. Gire para seleccionar **OK** y después oprima .

■ Para modificar un número de marcación rápida

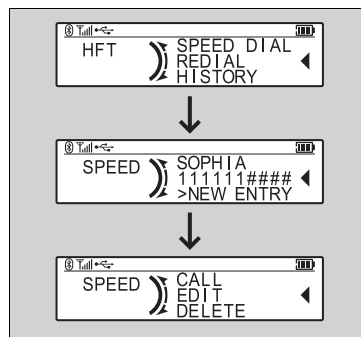

1. Pulse (teléfono) para mostrar la pantalla **HFT**.
2. Gire para seleccionar **SPEED DIAL** y, a continuación, pulse .
3. Seleccione una entrada de marcación rápida existente.
4. Gire para seleccionar **EDIT** y pulse .
5. Gire para seleccionar una ubicación desde la que elegir un número y después pulse .
 - Por **Phonebook**:
 - Seleccione un número de la libreta telefónica importada desde el teléfono móvil conectado.
 - Por **Call history**:
 - Seleccione un número del historial de llamadas.
 - Por **Missed call history**:
 - Seleccione un número del historial de llamadas perdidas.
 - Por **Phone number**:
 - Introduzca manualmente el número.
6. Aparece un mensaje de confirmación en la pantalla. Gire para seleccionar **OK** y después oprima .

■ Para borrar un número de marcado rápido

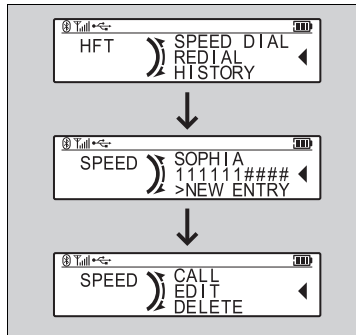

1. Pulse (teléfono) para mostrar la pantalla **HFT**.
2. Gire para seleccionar **SPEED DIAL** y, a continuación, pulse .
3. Seleccione una entrada de marcación rápida existente.
4. Gire para seleccionar **DELETE** y, a continuación, pulse .
 - ▶ Aparece un mensaje de confirmación en la pantalla. Gire para seleccionar **OK** y después oprima .

■ Realización de una llamada

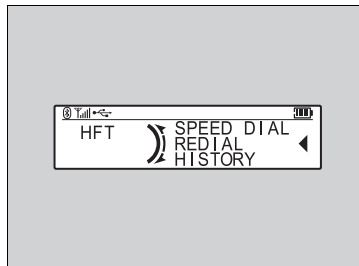

Puede realizar llamadas mediante las siguientes opciones:

- Registro
- Libreta Telefónica
- Marcado Rápido
- Volver a Marcar

► Realización de una llamada

Una vez conectada una llamada, puede escuchar la voz de la persona a la que llama a través de los altavoces.

■ Para realizar una llamada mediante marcado rápido

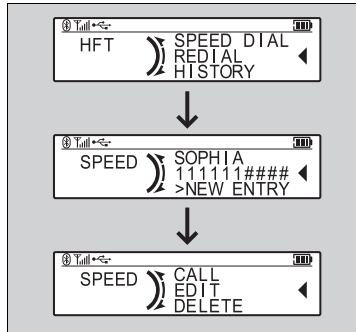

1. Pulse (teléfono) para mostrar la pantalla **HFT**.
2. Gire para seleccionar **SPEED DIAL** y, a continuación, pulse .
3. Seleccione una entrada de marcación rápida existente.
4. Gire para seleccionar una **CALL** y después pulse .
 - ▶ La marcación se inicia automáticamente.

■ Para realizar una llamada utilizando la rellamada

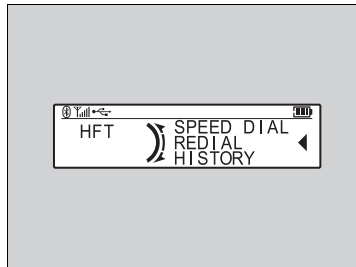

1. Pulse (teléfono) para mostrar la pantalla **HFT**.
2. Gire para seleccionar **REDIAL** y, a continuación, pulse .
 - ▶ La marcación se inicia automáticamente.

■ Para realizar una llamada utilizando el historial de llamadas

El historial de llamadas se guarda por **DIALED**, **RECEIVED** y **MISSED**.

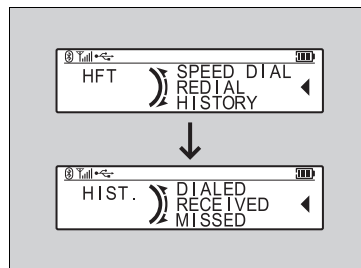

1. Pulse (teléfono) para mostrar la pantalla **HFT**.
2. Gire para seleccionar **HISTORY** y pulse .
3. Gire para seleccionar **DIALED**, **RECEIVED** o **MISSED** y después pulse .
4. Gire para seleccionar un número y, a continuación, pulse .
 - La marcación se inicia automáticamente.

■ Para realizar una llamada utilizando el directorio

Una vez emparejado el teléfono, el contenido del directorio se puede importar en el sistema.

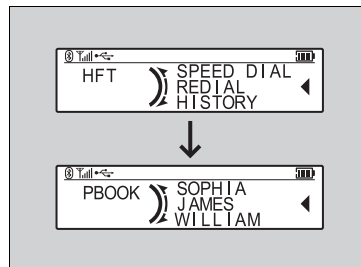

1. Pulse (teléfono) para mostrar la pantalla **HFT**.
2. Gire para seleccionar **PHONEBOOK** y, a continuación, pulse .
3. La agenda telefónica se guarda en orden alfabético. Gire para seleccionar un nombre y después pulse .
4. Gire para seleccionar un número y, a continuación, pulse .
 - La marcación se inicia automáticamente.



►► Para realizar una llamada utilizando el historial de llamadas



El historial de llamadas aparece solo cuando hay un teléfono conectado al sistema y muestra las últimas 15 llamadas marcadas, recibidas o perdidas.

Recepción de una llamada



Cuando hay una llamada entrante, suena un aviso audible (si está activado) y aparece la pantalla de **INCOMING**.



Pulse el botón  (teléfono) o gire  para seleccionar **ANSWER** y, a continuación, pulse  para responder la llamada.

Mantenga pulsado el botón  o gire  para seleccionar **IGNORE** y, a continuación, pulse  para rechazar la llamada.



Mantenga pulsado el botón  para finalizar la llamada.

Recepción de una llamada

Llamada en espera

Pulse el botón  o gire  para seleccionar **ANSWER** y después pulse  para dejar la llamada actual en espera y responder la llamada entrante.

Mantenga pulsado el botón  para finalizar la llamada y volver a la llamada actual.

Mantenga pulsado el botón , gire  para **IGNORE** y luego pulse  o ignore la llamada entrante si no desea responderla.

Mantenga pulsado el botón  si desea colgar la llamada actual.

■ Opciones durante una llamada

Las operaciones siguientes están disponibles durante una llamada.

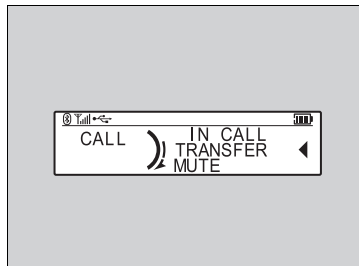
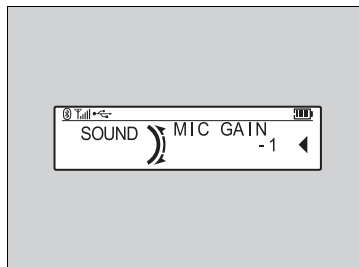

■ Para cambiar el volumen del micrófono

1. Pulse (sonido) para mostrar la pantalla **SOUND**.
2. Gire para ajustar el volumen del micrófono y, a continuación, pulse .

■ Para silenciar el micrófono o transferir la llamada

1. Pulse para mostrar las opciones.
2. Gire para seleccionar la opción y después pulse .
 - ▶ La pantalla muestra **PRIVATE MODE** cuando se selecciona **TRANSFER**. Vuelva a seleccionar **TRANSFER** para desactivar el modo privado.
 - ▶ La pantalla muestra **CANCEL** cuando se selecciona **MUTE**. Seleccione **CANCEL** para desactivarlo.

»» Opciones durante una llamada

MUTE: Permite silenciar el teléfono.

TRANSFER: Permite transferir una llamada del HFT al teléfono.

Conducción

En este capítulo se aborda la conducción y el Abastecimiento.



Antes de conducir

Preparativos para la conducción	204
Límite de carga	207

Circulación con un remolque..... 208

Durante la conducción

Modelos sin sistema de acceso sin llave	
Arranque del motor	209
Modelos con sistema de acceso sin llave	
Arranque del motor	212
Precauciones durante la conducción.....	215
Caja de cambios automática de variación continua*	216

Modelos con transmisión variable continua sin paletas de cambio

Cambios	217
---------------	-----

Modelos con caja de cambios automática de variación continua con paletas de

Cambios	219
---------------	-----

Modelos con caja de cambios manual

Cambios	223
Sistema auxiliar de estabilidad del vehículo (VSA)*	225

Frenado

Sistema de frenos	227
Sistema de frenos antibloqueo (ABS).....	229

Modelos con sistema auxiliar de estabilidad del vehículo (VSA)

Sistema de asistencia al frenado	230
--	-----

Estacionamiento del vehículo

Con el vehículo parado.....	231
Sistema del sensor de estacionamiento*.....	232

Abastecimiento

Información sobre el combustible	234
--	-----

Consumo de combustible y emisiones de

CO₂	237
Reducción del consumo de combustible y de las emisiones de CO ₂	237

* No disponible en todos los modelos

Preparativos para la conducción

Compruebe los elementos que se indican a continuación antes de ponerse en marcha.

Comprobaciones del exterior

- Asegúrese de que no haya ninguna obstrucción en las ventanillas, los retrovisores de las puertas, las luces exteriores ni otras partes del vehículo.
 - ▶ Retire la escarcha, el hielo o la nieve que pueda haber.
 - ▶ Retire la nieve que pueda haber en el techo, ya que podría deslizarse hacia abajo y obstaculizar su campo de visión mientras conduce. Si se ha congelado, elimine el hielo cuando se haya ablandado.
 - ▶ Al eliminar el hielo de alrededor de las ruedas, tenga cuidado de no dañar la rueda o sus componentes.
- Asegúrese de que el cofre está bien cerrado.
 - ▶ Si el cofre se abre mientras conduce, le obstaculizará su campo de visión hacia delante.
- Asegúrese de que los neumáticos están en buen estado.
 - ▶ Compruebe la presión del aire y si presentan daños y un desgaste excesivo.
 - 🔧 **Comprobación y mantenimiento de los neumáticos** P. 276
- Asegúrese de que no hayan personas ni objetos detrás del vehículo o alrededor del mismo.
 - ▶ Hay puntos ciegos desde el interior.

Comprobaciones del exterior

AVISO

Si las puertas no se pueden abrir porque se han congelado, vierta agua caliente por los bordes de las mismas para derretir el hielo. No trate de forzar la apertura de las puertas, ya que se puede dañar el burlete. Seque la zona de inmediato para evitar que se vuelva a congelar.

No vierta agua caliente en el bombillo de la cerradura. Si se congela el agua en el orificio, no podrá introducir la llave.

El calor procedente del motor y del escape pueden prender los materiales inflamables que queden debajo del cofre, provocando un incendio. Si ha estacionado su vehículo por un período prolongado, revíselo y quite cualquier tipo de desecho que pueda haberse acumulado, por ejemplo, hierbas y hojas secas que hayan caído o que algún pequeño animal haya llevado para formar un nido. Controle también que no haya quedado material inflamable debajo del cofre, después de que usted u otra persona hayan realizado el servicio del vehículo.

Comprobaciones del interior

- Almacene o fije todos los elementos a bordo correctamente.
 - ▶ Si lleva demasiado equipaje, o lo almacena de forma inadecuada, pueden verse afectados la maniobrabilidad, la estabilidad, la distancia de frenado y los neumáticos, lo que mermaría la seguridad del vehículo.
 - **Límite de carga** P. 207
- No apile objetos a una altura superior a la del asiento.
 - ▶ Pueden obstaculizarle el campo de visión y podrían salir despedidos hacia delante en caso de frenado brusco.
- No coloque nada en los huecos para los pies de los asientos delanteros. Asegúrese de que las alfombras del piso estén bien sujetas*.
 - ▶ Si hay algún objeto o la alfombra está suelta, puede tener problemas para pisar los pedales de freno y acelerador mientras conduce.
- Si lleva animales a bordo, no deje que se muevan por el vehículo.
 - ▶ Puede afectar a la conducción y provocar una colisión.
- Cierre bien todas las puertas y el maletero.
- Ajuste correctamente su asiento.
 - ▶ Ajuste también la cabecera.
 - **Ajuste de los asientos** P. 136
 - **Ajuste de las cabeceras delanteras** P. 147
- Ajuste los retrovisores y el volante adecuadamente.
 - ▶ Ajústelos estando sentado con el asiento ya ajustado.
 - **Ajuste de los retrovisores** P. 135
 - **Ajuste del volante** P. 134

Comprobaciones del interior

La alineación de los faros se ajusta en fábrica y no es necesario ajustarla. Sin embargo, si suele transportar objetos pesados en el maletero, la alineación deberá ser reajustada por un técnico calificado o en un concesionario.

Modelos con regulador de los faros

Usted mismo puede ajustar el ángulo de alineación de las luces de cruce.

➤ **Regulador de los faros*** P. 128

* No disponible en todos los modelos

- Asegúrese de que los objetos que haya en el suelo detrás de los asientos delanteros no puedan rodar debajo de los mismos.
 - ▶ Pueden impedir al conductor accionar los pedales o entorpecer el funcionamiento de los asientos.
- Todos los ocupantes del vehículo deben abrocharse los cinturones de seguridad.
 - 📌 **Abrochamiento del cinturón de seguridad** P. 39
- Asegúrese de que los indicadores del tablero de instrumentos se encienden al arrancar el vehículo y se apagan poco después.
 - ▶ Si se indica algún problema, el vehículo se debe inspeccionar siempre en un concesionario.
 - 📌 **Indicadores** P. 76

Límite de carga

Al cargar el equipaje, la capacidad máxima de carga es de 533 kgs., este valor incluye a los pasajeros y todo lo que lleve dentro del vehículo y en el techo.

➤ **Especificaciones** P. 328

☒ Límite de carga

⚠ ADVERTENCIA

Una sobrecarga o una carga inadecuada puede afectar a la maniobrabilidad y estabilidad, y producir una colisión con resultado de lesiones o la muerte.

Cumpla todos los límites de carga u otras indicaciones de carga de este manual.

Su vehículo no está diseñado para remolcar un remolque. Si lo hace pueden anularse las garantías.

Modelos sin sistema de acceso sin llave

Arranque del motor

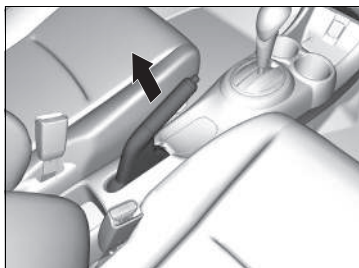

1. Asegúrese de que el freno de estacionamiento está aplicado.

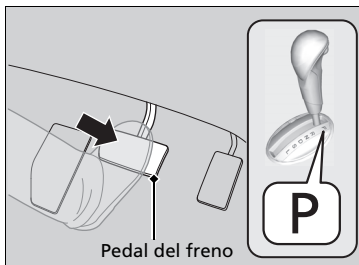

Modelos con caja de cambios automática de variación continua

2. Compruebe que la transmisión se encuentra en la posición **P** y después pise el pedal del freno.
 - ▶ Aunque es posible arrancar el vehículo en la posición **N**, resulta más seguro hacerlo en la **P**.

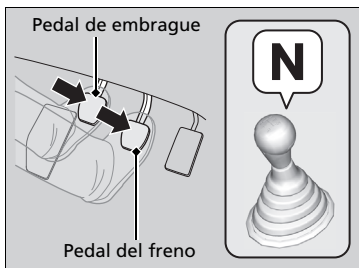

Modelos con caja de cambios manual

2. Compruebe que la caja de cambios esté en **N**. A continuación pise el pedal de freno con el pie derecho y el de embrague con el izquierdo.
 - ▶ El pedal de embrague debe estar pisado a fondo para poder arrancar el motor.

Arranque del motor

Mantenga pisado el pedal de freno firmemente al arrancar el motor.

Para arrancar el motor cuando la temperatura ambiente es baja, apague todos los accesorios eléctricos, como las luces, el sistema de calefacción y refrigeración*/sistema de control de aire acondicionado*, para reducir el consumo de la batería.

Si el sonido del escape es anómalo o huele a gases de escape en el habitáculo, el vehículo debe ser inspeccionado en un concesionario. Puede que el motor o el sistema de escape presenten algún problema.

El sistema inmovilizador protege el vehículo contra el robo. Si se utiliza un dispositivo codificado incorrectamente, se desactiva el sistema de combustible del motor.

➤ **Sistema inmovilizador** P. 113

Resulta más difícil arrancar el motor cuando la temperatura ambiente es baja; ocurre lo mismo a altitudes superiores a 2.400 metros debido a que el aire es menos denso.

* No disponible en todos los modelos

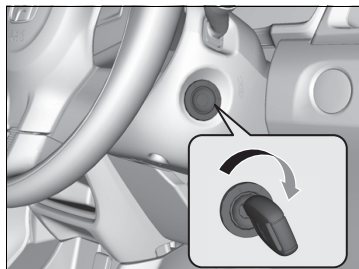

3. Gire el interruptor de encendido a ARRANQUE **III** sin pisar el pedal del acelerador.

► Arranque del motor

No mantenga la llave en la posición de ARRANQUE **III** durante más de 10 segundos.

- Si el motor no arranca de inmediato, espere como mínimo 30 segundos antes de volver a intentarlo.
- Si el motor arranca pero se para inmediatamente, espere como mínimo 30 segundos antes de repetir el paso 3 mientras pisa suavemente el pedal del acelerador. Suelte el pedal del acelerador en cuanto arranque el motor.

■ Inicio de la marcha

Modelos con caja de cambios automática de variación continua

1. Sin dejar de pisar el pedal de freno con el pie derecho, suelte el freno de estacionamiento. Compruebe que se haya apagado el indicador del sistema de frenos y del freno de estacionamiento.
🔧 Freno de estacionamiento P. 227
2. Coloque la transmisión en **D**. Seleccione **R** para dar marcha atrás.
3. Suelte poco a poco el pedal de freno y pise con suavidad el pedal del acelerador para iniciar la marcha.

■ Sistema de asistencia en arranque en pendiente*

El sistema de asistencia en arranque en pendiente mantiene el freno acoplado brevemente para impedir que el vehículo ruede cuesta abajo en una pendiente al pasar el pie del pedal del freno al pedal del acelerador.

Lleve la palanca de cambios a **[D]**, **[S]** o **[L]*** cuando esté cuesta arriba, o a **[R]** cuando esté cuesta abajo; a continuación, suelte el pedal de freno.

☒ Sistema de asistencia en arranque en pendiente*

Es posible que el sistema de asistencia en arranque en pendiente no pueda impedir que el vehículo ruede cuesta abajo en pendientes muy inclinadas o deslizantes, y tampoco funciona en pendientes muy poco inclinadas.

El sistema de asistencia en arranque en pendiente no reemplaza al freno de estacionamiento.

El sistema de asistencia en arranque en pendiente funciona incluso con el VSA desconectado.

* No disponible en todos los modelos

Modelos con sistema de acceso sin llave

Arranque del motor

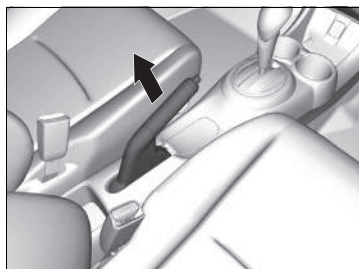

1. Asegúrese de que el freno de estacionamiento está aplicado.

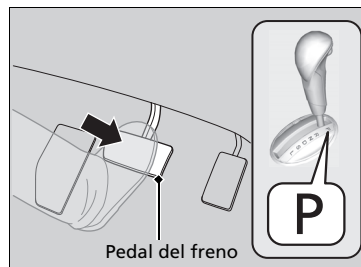

Modelos con caja de cambios automática de variación continua

2. Compruebe que la transmisión se encuentra en la posición **P** y después pise el pedal del freno.
► Aunque es posible arrancar el vehículo en la posición **N**, resulta más seguro hacerlo en la **P**.

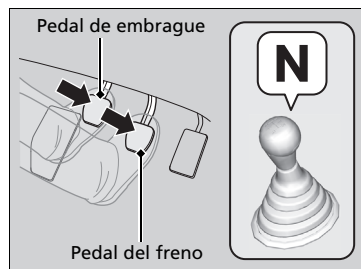

Modelos con caja de cambios manual

2. Compruebe que la caja de cambios esté en **N**. A continuación pise el pedal de freno con el pie derecho y el de embrague con el izquierdo.
► El pedal de embrague debe estar pisado a fondo para poder arrancar el motor.

►► Arranque del motor

Mantenga pisado el pedal de freno firmemente al arrancar el motor.

Para arrancar el motor cuando la temperatura ambiente es baja, apague todos los accesorios eléctricos, como las luces, el sistema de calefacción y refrigeración*/sistema de control de aire acondicionado*, para reducir el consumo de la batería.

Si el sonido del escape es anómalo o huele a gases de escape en el habitáculo, el vehículo debe ser inspeccionado en un concesionario. Puede que el motor o el sistema de escape presenten algún problema.

El sistema inmovilizador protege el vehículo contra el robo. Si se utiliza un dispositivo codificado incorrectamente, se desactiva el sistema de combustible del motor.

► **Sistema inmovilizador** P. 113

Resulta más difícil arrancar el motor cuando la temperatura ambiente es baja; ocurre lo mismo a altitudes superiores a 2.400 metros debido a que el aire es menos denso.



Todos los modelos

3. Pulse el botón **ENGINE START/STOP** sin pisar el pedal del acelerador.

Alto del motor

El motor se puede apagar una vez que el vehículo está detenido completamente.

Modelos con caja de cambios automática de variación continua

1. Coloque la transmisión en **P**.
2. Presione el botón **ENGINE START/STOP**.

Modelos con caja de cambios manual

- Si la palanca de cambios está en **N**, pulse el botón **ENGINE START/STOP**.
- Si la palanca de cambios está en una posición distinta a **N**, pise el pedal de embrague y, a continuación, pulse el botón **ENGINE START/STOP**.

Arranque del motor

Acerque el control a distancia sin llave al botón **ENGINE START/STOP** si la pila del control a distancia tiene poca carga.

- Si la pila del control a distancia de acceso sin llave se está agotando P. 304

Es posible que el motor no arranque si el control a distancia de acceso sin llave se encuentra bajo la influencia de ondas de radio potentes.

No mantenga pulsado el botón **ENGINE START/STOP** para arrancar el motor.

Si el motor no arranca, espere como mínimo 30 segundos antes de volver a intentarlo.

■ Inicio de la marcha

Modelos con caja de cambios automática de variación continua

1. Sin dejar de pisar el pedal de freno con el pie derecho, suelte el freno de estacionamiento. Compruebe que se haya apagado el indicador del sistema de frenos y del freno de estacionamiento.
 ➤ **Freno de estacionamiento** P. 227
2. Coloque la transmisión en **D**. Seleccione **R** para dar marcha atrás.
3. Suelte poco a poco el pedal de freno y pise con suavidad el pedal del acelerador para iniciar la marcha.

■ Sistema de asistencia en arranque en pendiente*

El sistema de asistencia en arranque en pendiente mantiene el freno acoplado brevemente para impedir que el vehículo ruede cuesta abajo en una pendiente al pasar el pie del pedal del freno al pedal del acelerador.

Lleve la palanca de cambios a **D**, **S** o **L*** cuando esté cuesta arriba, o a **R** cuando esté cuesta abajo; a continuación, suelte el pedal de freno.

⌘ Sistema de asistencia en arranque en pendiente*

Es posible que el sistema de asistencia en arranque en pendiente no pueda impedir que el vehículo ruede cuesta abajo en pendientes muy inclinadas o deslizantes, y tampoco funciona en pendientes muy poco inclinadas.

El sistema de asistencia en arranque en pendiente no reemplaza al freno de estacionamiento.

El sistema de asistencia en arranque en pendiente funciona incluso con el VSA desconectado.

Precauciones durante la conducción

Con niebla

La visibilidad se reduce cuando hay niebla. Al conducir, encienda las luces de cruce, incluso durante el día. Reduzca la velocidad y utilice la línea central de la carretera, las barandillas y las luces traseras del vehículo que circula delante como referencia.

Con viento fuerte

Si un viento fuerte lateral desplaza el vehículo durante la conducción, sujete firmemente el volante. Desacelere el vehículo lentamente y manténgalo en mitad de la carretera. Tenga cuidado con las ráfagas de viento, especialmente cuando el vehículo sale de un túnel, al conducir sobre puente, en la orilla de un río y a través de un área abierta como una presa, y al adelantar a un camión grande.

Precauciones durante la conducción

PRECAUCIÓN: No conduzca sobre una carretera inundada de agua. Si se conduce a través de determinada profundidad de agua el motor resultará dañado y el equipo eléctrico y el vehículo resultarán averiados.

AVISO

No accione la palanca de cambios mientras pisa el pedal del acelerador. La caja de cambios podría resultar dañada.

AVISO

Si el volante se gira repetidamente a una velocidad extremadamente baja, o se mantiene girado a tope a izquierda o derecha durante algunos segundos, el sistema de dirección asistida eléctrica (EPS) se calienta. El sistema entra en modo de protección y reduce su rendimiento. La rigidez del volante aumenta progresivamente. Una vez que se enfría el sistema, el sistema EPS vuelve a funcionar. Si se repiten estas condiciones de funcionamiento, se puede acabar dañando el sistema.

Si gira el interruptor de encendido a ACCESORIOS *1 mientras maneja, el motor se parará y se desactivarán todas las funciones de asistencia a la dirección y al frenado, con lo que resultará difícil controlar el vehículo.

No coloque la caja de cambios en , ya que se perderá el efecto de freno (y la aceleración) del motor.

*1: Los modelos con sistema de acceso sin llave tienen un botón **ENGINE START/STOP** en lugar de un interruptor de encendido.

■ Con lluvia

La carretera se vuelve resbaladiza con la lluvia. Evite frenazos bruscos, aceleraciones rápidas y maniobras abruptas, y sea más precavido al conducir. Es probable que experimente fenómenos de hidrodeshlizamiento si conduce por una carretera llena de baches con charcos. No circule en lugares con mucha agua y por carreteras inundadas. Pueden resultar dañados el motor o la unidad motriz, o bien puede producirse una avería en los componentes eléctricos.

■ Otras precauciones

Si se produce un fuerte impacto con algún objeto debajo del vehículo, deténgase en un lugar seguro. Compruebe los bajos del vehículo para ver si se han producido daños y si hay fugas de líquido.

Caja de cambios automática de variación continua*

■ Avance lento

El motor funciona a una velocidad de ralentí más alta y el avance lento aumenta. Mantenga el pedal del freno bien pisado con el vehículo parado.

■ Cambio forzado

Si pisa rápido el pedal del acelerador mientras circula cuesta arriba es posible que la caja de cambios cambie a una marcha inferior, lo que hará que aumente inesperadamente la velocidad del vehículo. Pise con cuidado el pedal del acelerador, especialmente en carreteras con el firme resbaladizo y en las curvas.

⌘ Precauciones durante la conducción

Durante los primeros 1.000 km del vehículo, evite acelerar bruscamente o pisar a tope el pedal del acelerador para evitar dañar el motor o el tren motriz.

Evite frenadas fuertes durante los primeros 300 km. Esta recomendación también se debe seguir siempre que se sustituyan las pastillas de freno.

⌘ Con lluvia

Tenga cuidado si se producen fenómenos de hidrodeshlizamiento. Al conducir por una carretera cubierta de agua a una velocidad excesiva, se forma una capa de agua entre los neumáticos y la superficie de la carretera. Cuando esto sucede, el vehículo no puede responder a entradas de control tales como la dirección y el frenado.

Desacelere lentamente al reducir de marcha. Si la carretera está resbaladiza, el freno motor repentino puede hacer que los neumáticos patinen.

Modelos con caja de cambios automática de variación continua sin paletas de cambio

Cambios

Cambie la posición de la palanca de cambios en función de las necesidades de conducción.

■ Posiciones de la palanca de cambios

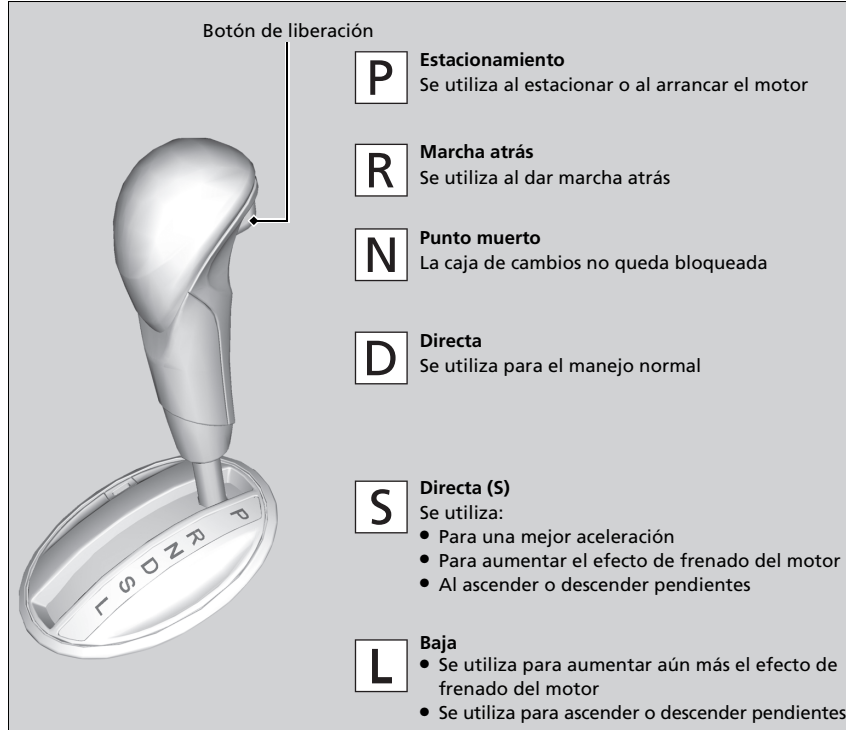

☒ Posiciones de la palanca de cambios

No se puede girar el interruptor de encendido a BLOQUEO [0]^{*1} y retirar la llave a menos que la palanca de cambios esté en la posición [P].

El vehículo puede desplazarse hacia delante levemente incluso en la posición [N] cuando el motor está frío. Pise el pedal de freno firmemente y, si es necesario, aplique el freno de estacionamiento.

Al mover la palanca de cambios en temperaturas extremadamente bajas (-30°C), puede haber un ligero retardo hasta que aparece su posición. Confirme siempre que se encuentra en la posición de cambio correcta antes de iniciar la conducción.

*1: Los modelos con sistema de acceso sin llave tienen un botón **ENGINE START/STOP** en lugar de un interruptor de encendido.

Funcionamiento de la palanca de cambios

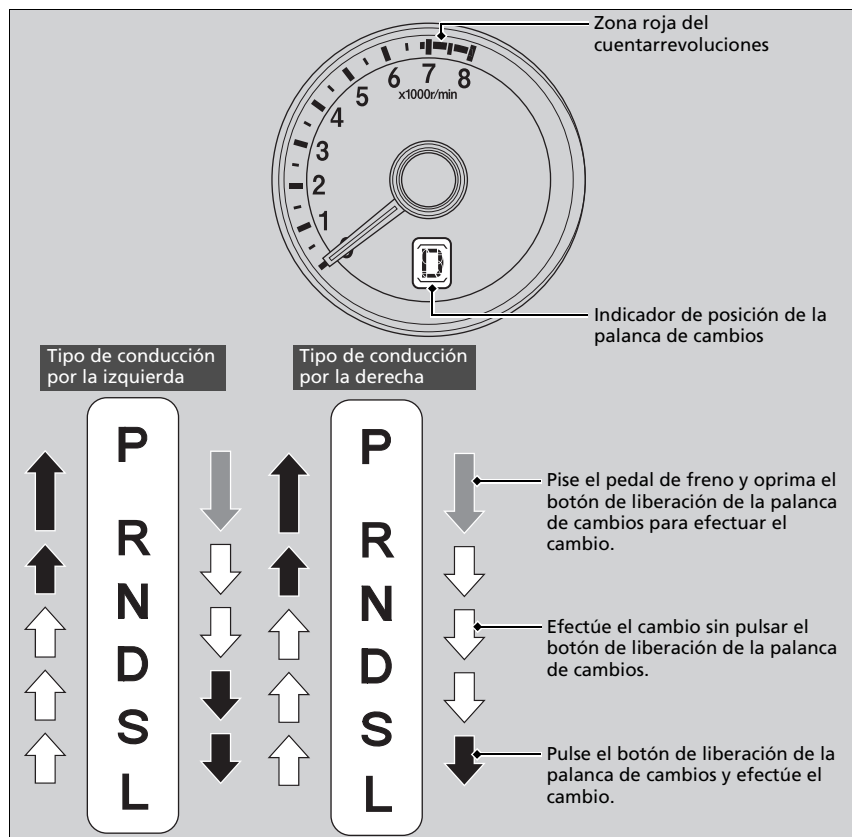

Funcionamiento de la palanca de cambios

AVISO

Cuando vaya a mover la palanca de cambios de la posición **D** a la posición **R** y viceversa, deténgase por completo y mantenga pisado el pedal de freno.

Si acciona la palanca de cambios antes de que el vehículo se haya detenido por completo, la caja de cambios puede resultar dañada.

Utilice el indicador de posición de la palanca de cambios para comprobar la posición de la palanca antes de iniciar la marcha.

Independientemente de la posición en la que se encuentre la palanca de cambios durante la conducción, si parpadea el testigo **D**, significa que la caja de cambios presenta un problema.

Evite acelerar bruscamente y lleve el vehículo a un concesionario para que sea inspeccionada la caja de cambios lo antes posible.

El suministro de combustible puede cortarse si conduce a regímenes del motor que se encuentren dentro o por encima de la zona roja del cuentarrevoluciones (límite del régimen del motor). Si esto sucede, puede que note una ligera sacudida.

Puede que no sea posible accionar la palanca de cambios si se pisa el pedal de freno mientras el botón de liberación de la palanca está oprimido.

Pise el pedal de freno primero.

Modelos con caja de cambios automática de variación continua con paletas de cambio

Cambios

Cambie la posición de la palanca de cambios en función de las necesidades de conducción.

■ Posiciones de la palanca de cambios

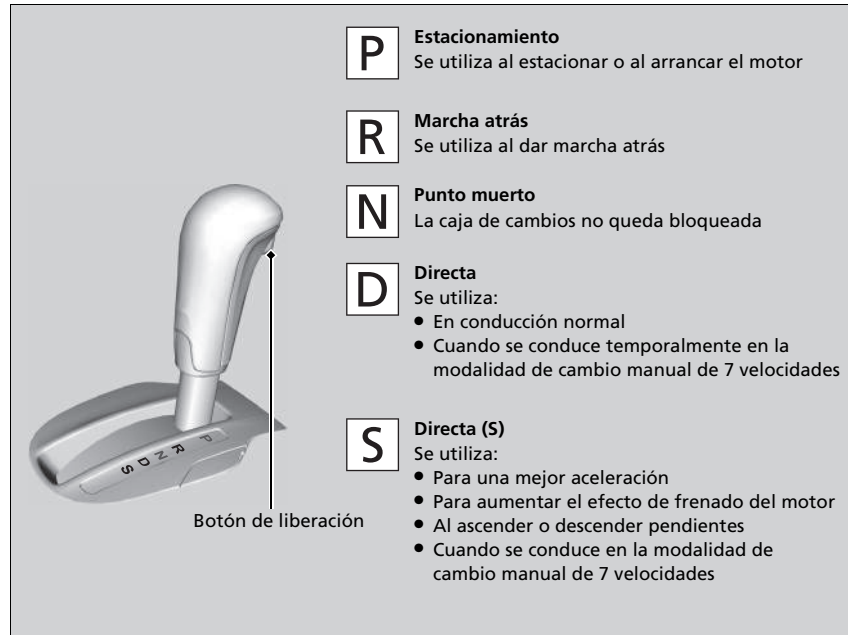

⌘ Cambios

No puede cambiar la modalidad de alimentación de CONTACTO a VEHÍCULO APAGADO (BLOQUEO) a menos que la palanca de cambios esté en la posición **P**.

El vehículo puede desplazarse hacia delante levemente incluso en la posición **N** cuando el motor está frío. Pise el pedal de freno firmemente y, si es necesario, aplique el freno de estacionamiento.

Al mover la palanca de cambios en temperaturas extremadamente bajas (-30°C), puede haber un ligero retardo hasta que aparece su posición. Confirme siempre que se encuentra en la posición de cambio correcta antes de iniciar la conducción.

Funcionamiento de la palanca de cambios

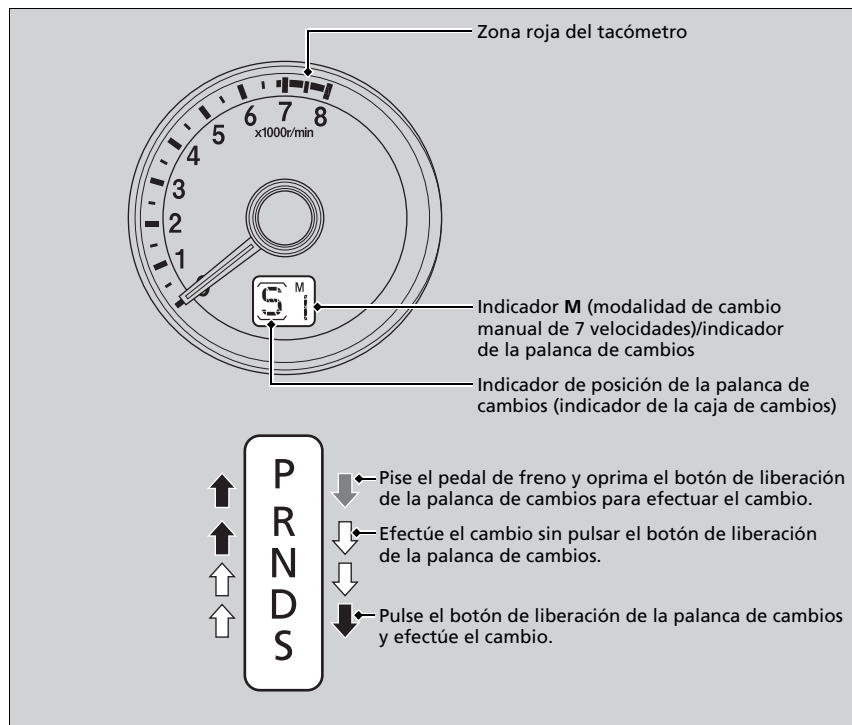

Funcionamiento de la palanca de cambios

AVISO

Cuando vaya a mover la palanca de cambios de la posición **D** a la posición **R** y viceversa, deténgase por completo y mantenga pisado el pedal de freno.

Si acciona la palanca de cambios antes de que el vehículo se haya detenido por completo, la caja de cambios puede resultar dañada.

Utilice el indicador de posición de la palanca de cambios para comprobar la posición de la palanca antes de iniciar la marcha.

Si el indicador de la caja de cambios parpadea durante el manejo, en cualquier posición de la palanca de cambios, hay un problema con la caja de cambios.

Evite acelerar bruscamente y lleve el vehículo a un concesionario para que sea inspeccionada la caja de cambios lo antes posible.

El suministro de combustible puede cortarse si conduce a regímenes del motor que se encuentren dentro o por encima de la zona roja del cuentarrevoluciones (límite del régimen del motor). Si esto sucede, puede que note una ligera sacudida.

Puede que no sea posible accionar la palanca de cambios si pisa el pedal de freno mientras el botón de liberación de la palanca está oprimido.

Pise el pedal de freno primero.

Modo de cambio manual de 7 velocidades

Utilice las paletas de cambio para cambiar entre 1ª y 7ª velocidad sin retirar las manos del volante. La caja de cambios cambia al modo de cambio manual de 7 velocidades cuando se acciona una paleta de cambio durante la conducción. El uso de este modo es útil cuando se necesita el frenado del motor.

■ Cuando la palanca de cambios está en **[D]**:

La modalidad de cambio pasa temporalmente a la modalidad de cambio manual de 7 velocidades y el número se muestra en el indicador de la palanca de cambios.

El modo de cambio manual de 7 velocidades se cancela automáticamente si se acelera o circula a velocidad constante, y se apaga el número del indicador de cambio.

Este modo se puede desactivar accionando la paleta de cambio **[+]** durante unos segundos.

El modo de cambio manual de 7 velocidades es especialmente útil para reducir temporalmente la velocidad del vehículo antes de realizar un giro.

■ Cuando la palanca de cambios está en **[S]**:

La modalidad de cambio pasa a modalidad de cambio manual de 7 velocidades. El testigo **M** y el número de la marcha se muestran en el indicador de cambio. A medida que la velocidad del vehículo disminuye, la caja de cambios cambia automáticamente a la marcha inferior correspondiente. Cuando el vehículo se detiene, se cambia automáticamente a la 1ª marcha.

Si aumenta la velocidad del vehículo y el régimen del motor se aproxima a la zona roja del cuentarrevoluciones, se cambia automáticamente a una marcha superior.

⌘ Modo de cambio manual de 7 velocidades

En el modo de cambio manual de 7 velocidades, se puede cambiar a una marcha superior o inferior utilizando la paleta de cambio en las siguientes condiciones:

Cambio ascendente: El régimen del motor alcanza el umbral más bajo de la marcha más alta.

Cambio descendente: El régimen del motor alcanza el umbral más alto de la marcha más baja.

Cuando el régimen del motor se acerca a la zona roja del cuentarrevoluciones, se cambia a una marcha superior automáticamente.

Cuando la velocidad del motor alcanza el umbral más bajo de la marcha seleccionada, se cambia a una marcha inferior automáticamente.

El accionamiento de las paletas de cambio en superficies resbaladizas puede provocar que los neumáticos se bloqueen. En tal caso, el modo de cambio manual de 7 velocidades se cancela y regresa al modo de conducción normal **[D]**.

■ Funcionamiento del modo de cambio manual de 7 velocidades

La marcha se puede iniciar únicamente en 1ª.

Para cancelar el modo de cambio manual de 7 velocidades, mueva la palanca de cambios de la posición **S** a **D**. Cuando se cancela el modo de cambio manual de 7 velocidades, el testigo **M** y el indicador de cambio se apagan.

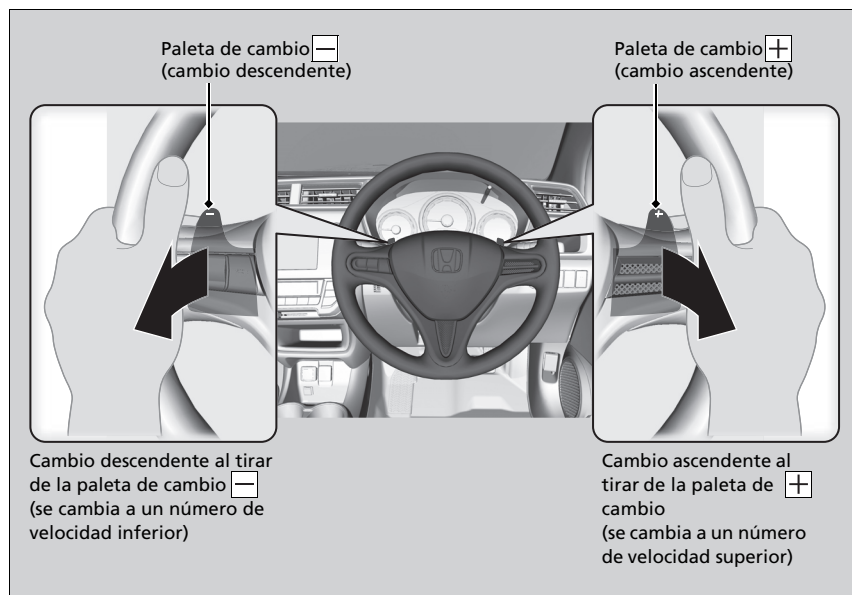

▣ Funcionamiento del modo de cambio manual de 7 velocidades

Cada vez que se acciona una paleta de cambio se efectúa un único cambio de marcha.

Para seguir cambiando de marcha, suelte la paleta de cambio antes de volver a accionarla para cambiar a la siguiente marcha.

El indicador de cambio parpadea si no se puede efectuar un cambio ascendente o descendente. Esto indica que la velocidad del vehículo no se encuentra en el rango adecuado para realizar el cambio.

Acelere o desacelere un poco para efectuar el cambio ascendente o descendente, respectivamente, mientras parpadee el indicador.

Modelos con caja de cambios manual

Cambios

Funcionamiento de la palanca de cambios

Pise a fondo el pedal de embrague para accionar la palanca de cambios y cambiar de marcha, y a continuación suelte el pedal lentamente.

Pise el pedal del embrague y espere unos segundos antes de cambiar a **R** o cambie a una de las marchas de avance durante unos instantes. De este modo se detienen los piñones para que no "rechinen".

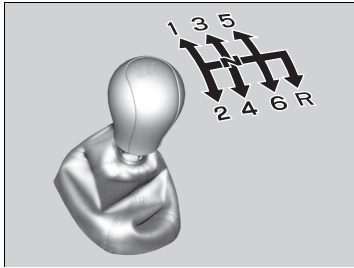

Cuando no esté cambiando de marcha, no apoye el pie sobre el pedal del embrague. Esto puede acelerar el desgaste del embrague.

⌘ Cambios

AVISO

No cambie a **R** antes de que el vehículo se detenga por completo.

Si cambia a **R** antes de detenerse, la caja de cambios puede resultar dañada.

AVISO

Antes de efectuar un cambio descendente, asegúrese de que el régimen del motor no vaya a entrar en la zona roja del cuentarrevoluciones. Si así ocurre, puede dañarse gravemente el motor.

Hay una parte metálica en la palanca de cambios. Si deja el vehículo estacionado en el exterior durante mucho tiempo en un día de mucho calor, tenga cuidado antes de accionar la palanca. Debido al calor, la palanca de cambios puede estar extremadamente caliente. Si la temperatura exterior es baja, es posible que la palanca de cambios resulte fría al tacto.

Si supera la velocidad máxima para la marcha seleccionada, el régimen del motor entrará en la zona roja del cuentarrevoluciones. Si esto sucede, puede que note una ligera sacudida.

■ Bloqueo de marcha atrás

La caja de cambios manual dispone de un mecanismo de bloqueo que impide cambiar involuntariamente a la posición **R** desde una marcha de avance mientras el vehículo está circulando a cierta velocidad.

Si no puede cambiar a la posición **R** cuando el vehículo está detenido, realice lo siguiente:

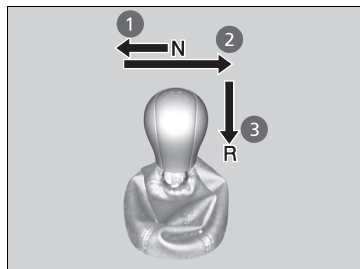

1. Pise el pedal de embrague, mueva la palanca de cambios a tope hacia la izquierda y cambie a la posición **R**.
2. Si sigue sin poder cambiar a la posición **R**, accione el freno de estacionamiento y gire el interruptor de encendido a la posición de ACCESORIOS **I** o de BLOQUEO **O***1.
3. Pise el pedal de embrague y cambie a **R**.
4. Mantenga pisado el pedal de embrague y arranque el motor.

Si necesita repetir este procedimiento reiteradamente, el vehículo se deberá inspeccionar en un concesionario.

*1: Los modelos con sistema de acceso sin llave tienen un botón **ENGINE START/STOP** en lugar de un interruptor de encendido.

Sistema auxiliar de estabilidad del vehículo (VSA)*

El VSA ayuda a estabilizar el vehículo en las curvas si el vehículo gira más o menos de lo previsto. También contribuye a mantener la tracción sobre superficies deslizantes. Lo hace regulando la potencia del motor y aplicando los frenos de forma selectiva.

Funcionamiento del VSA



Cuando se activa el VSA, puede que note que el motor no responde al acelerador. Es posible que también note algo de ruido procedente del sistema hidráulico. También verá parpadear el indicador.

⚠ Sistema auxiliar de estabilidad del vehículo (VSA)*

Es posible que el VSA no funcione correctamente si se utilizan neumáticos de tipos y tamaños distintos. Asegúrese de utilizar neumáticos del mismo tipo y tamaño, y de que la presión de aire de los mismos sea la especificada.

Si el indicador de sistema VSA se enciende y permanece encendido durante la conducción, es posible que haya algún problema en el sistema. Aunque puede que no llegue a interferir en la conducción normal, el vehículo deberá ser inspeccionado en un concesionario de inmediato.

El VSA no puede mejorar la estabilidad en todas las situaciones de conducción y no controla la totalidad del sistema de frenado. Todavía es necesario conducir y tomar las curvas a una velocidad adecuada a las condiciones y dejar siempre un margen de seguridad suficiente.

La función principal del sistema VSA se conoce generalmente como control de estabilidad electrónico (ESC). El sistema incluye también una función de control de tracción.

■ Activación y desactivación del VSA



Este botón se encuentra en el panel de controles del lado del conductor. Para desactivar parcialmente la función/características de VSA, mantenga pulsado hasta que escuche un aviso acústico.

El vehículo podrá frenar y tomar curvas con normalidad, pero la función de control de tracción será menos efectiva.

Para restablecer la funcionalidad y las características de la VSA, pulse el botón  (VSA **OFF**) hasta que escuche una señal acústica.

El VSA se activa cada vez que arranca el motor, aunque lo hubiera desactivado la última vez que utilizó el vehículo.

►► Sistema auxiliar de estabilidad del vehículo (VSA)*

En ciertas situaciones poco frecuentes cuando el vehículo se atasca en barro poco profundo o nieve blanda, puede que resulte más fácil liberarlo desactivando temporalmente el VSA.

Cuando se pulsa el botón , la función de control de la tracción resulta menos eficaz. Esto permite que las ruedas giren con mayor libertad a baja velocidad. Únicamente debe intentar liberar el vehículo con el VSA desactivado si no es capaz de liberarlo con el VSA activado.

Inmediatamente después de liberar el vehículo, asegúrese de activar el VSA de nuevo. No recomendamos conducir el vehículo con el sistema VSA desactivado.

Puede que se escuche un ruido de motor procedente del compartimento motor mientras se realizan las comprobaciones del sistema inmediatamente después de arrancar el motor o mientras conduce. Esto es normal.

Sistema de frenos

Freno de estacionamiento

Utilice el freno de estacionamiento para mantener el vehículo parado cuando está estacionado.

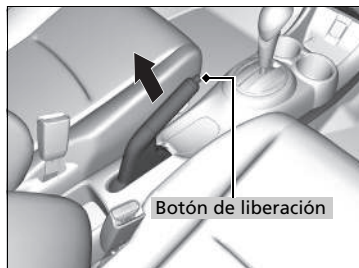

Aplicación:

Tire de la palanca hacia arriba hasta el tope sin pulsar el botón de liberación.

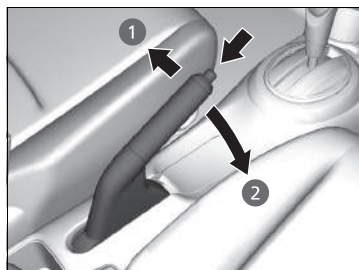

Liberación:

1. Tire un poco de la palanca y mantenga pulsado el botón de liberación.
2. Baje la palanca del todo y suelte el botón.

Freno de estacionamiento

AVISO

Suelte el freno de estacionamiento por completo antes de iniciar la marcha. El eje y los frenos traseros pueden resultar dañados si conduce con el freno de estacionamiento aplicado.

Si inicia la marcha sin haber liberado por completo el freno de estacionamiento, sonará un aviso acústico como advertencia.

Aplique siempre el freno de estacionamiento cuando estacione el vehículo.

■ Freno de pie

El vehículo está equipado con frenos de disco en las ruedas delanteras y de tambor en las traseras. La asistencia al vacío ayuda a reducir el esfuerzo necesario para pisar el pedal de freno.

El sistema de frenos antibloqueo (ABS) ayuda a mantener el control de la dirección cuando se frena con mucha fuerza.

🔍 **Sistema de frenos antibloqueo (ABS)** P. 229

🔍 Freno de pie

Compruebe los frenos después de haber conducido en lugares con mucha agua o por carreteras inundadas. Si es necesario, seque los frenos pisando ligeramente el pedal de freno varias veces.

Si escucha un ruido de fricción metálica continuo al aplicar los frenos, es necesario sustituir las pastillas de freno. El vehículo debe ser inspeccionado en un concesionario.

Si se utiliza el pedal de freno constantemente al bajar una pendiente prolongada se acumula calor, lo que reduce la eficacia de los frenos. Aplique el freno motor; para ello, retire el pie del pedal del acelerador y cambie a una posición de marcha/velocidad más baja. En los modelos con caja de cambios manual, utilice una marcha inferior para que aumente el efecto de freno motor.

No apoye el pie en el pedal de freno mientras conduce, ya que se aplicarán los frenos ligeramente y esto provocará la pérdida de eficacia de los mismos con el tiempo, así como la reducción de la vida útil de las pastillas. Además, confundirá a los conductores que circulan por detrás.

Sistema de frenos antibloqueo (ABS)

■ ABS

Ayuda a evitar que las ruedas se bloqueen, y le ayuda a usted a mantener el control de la dirección accionando los frenos con mucha más rapidez de la que usted es capaz.

El sistema de distribución electrónica de la potencia de frenado (EBD), que forma parte del ABS, equilibra además la distribución de la potencia de frenado entre las ruedas delanteras y las traseras en función de la carga del vehículo.

No debe en ningún caso pisar repetidamente el pedal de freno. Para que el ABS haga el trabajo por usted, mantenga siempre una presión firme y constante en el pedal de freno. Esto se denomina en ocasiones “pisar con fuerza y controlar la dirección”.

■ Funcionamiento del ABS

El pedal de freno puede vibrar ligeramente cuando el ABS está en funcionamiento. Pise el pedal del freno y manténgalo pisado firmemente. Si el firme está seco, necesitará pisar el pedal de freno con mucha fuerza para que se active el ABS. Sin embargo, puede sentir que el ABS se activa de inmediato si intenta detener el vehículo cuando circula por nieve o hielo.

El ABS podría activarse al pisar el pedal de freno durante la conducción:

- Carreteras húmedas o cubiertas de nieve.
- Firmes asfaltados con piedra.
- Carreteras con superficies irregulares, como baches, grietas, zanjas, etc.

Si la velocidad del vehículo desciende por debajo de 10 km/h, el ABS deja de funcionar.

» Sistema de frenos antibloqueo (ABS)

AVISO

Es posible que el ABS no funcione si se utilizan neumáticos de tipos o tamaños incorrectos.

Si se enciende el indicador **ABS** durante la conducción, puede que exista algún problema en el sistema. Aunque el frenado normal no se verá afectado, existe la posibilidad de que no funcione el ABS. El vehículo debe ser inspeccionado inmediatamente en un concesionario.

El ABS no está diseñado para reducir el tiempo ni la distancia necesarios para que se detenga el vehículo: esta diseñado para limitar el bloqueo del freno que puede producir que el automóvil patine y se pierda el control de la dirección.

En los casos siguientes, es posible que el vehículo necesite una distancia de frenado mayor que un vehículo sin ABS:

- cuando se circula por carreteras de firme irregular o superficies en mal estado, por ejemplo con gravilla o nieve;

Podría observarse lo siguiente con el sistema ABS:

- Ruidos del motor procedentes del compartimiento del motor cuando se aplican los frenos o cuando se realizan las comprobaciones del sistema después de haberse arrancado el motor y mientras se acelera el vehículo.
- El pedal de freno o la carrocería vibran cuando se activa el ABS.

Estas vibraciones y ruidos son normales en los sistemas ABS y no son causa de preocupación.

Modelos con sistema auxiliar de estabilidad del vehículo (VSA)

Sistema de asistencia al frenado

Está diseñado para prestar asistencia al conductor mediante la generación de una mayor fuerza de frenado cuando pisa el pedal de freno con fuerza en un frenado de emergencia.

■ Funcionamiento del sistema de asistencia al frenado

Pise el pedal de freno firmemente para obtener un frenado más potente.

Cuando se activa la asistencia al frenado, es posible que el pedal vibre un poco y que se escuche un ruido que indica su funcionamiento. Esto es normal. Siga manteniendo pisado el pedal de freno firmemente.

Con el vehículo parado

1. Pise el pedal de freno firmemente.
2. Aplique firmemente el freno de estacionamiento.

Modelos con caja de cambios automática de variación continua

3. Mueva la palanca de cambios a **P**.

Modelos con caja de cambios manual

3. Mueva la palanca de cambios a **R** o **1**.

Todos los modelos

4. Apague el motor.

Aplique siempre el freno de mano con firmeza, en particular si está estacionado en una pendiente.

Estacionamiento del vehículo

No estacione el vehículo cerca de objetos inflamables como por ejemplo hierba seca, aceite o madera. El calor procedente del escape puede provocar un incendio.

Con el vehículo parado

Modelos con caja de cambios automática de variación continua

ADVERTENCIA

El vehículo puede moverse si se deja desatendido sin confirmar que la caja de cambios se encuentra en la posición de estacionamiento. Un vehículo moviéndose solo podría provocar un accidente y causar lesiones graves o mortales. Mantenga siempre el pie en el pedal del freno hasta que haya confirmado que aparece **P** en el indicador de posición de marcha.

AVISO

Las siguientes acciones pueden dañar la caja de cambios:

- Pisar los pedales del acelerador y de freno al mismo tiempo.
- Pisar el pedal del acelerador para retener el vehículo cuando está mirando cuesta arriba.
- Mover la palanca de cambios a **P** antes de que el vehículo se detenga por completo.

Todos los modelos

Con temperaturas extremadamente frías, el freno de estacionamiento puede congelarse si está aplicado. Si se prevén dichas temperaturas, no aplique el freno de estacionamiento; en su lugar, al estacionar en pendiente, gire las ruedas delanteras para que estén en contacto con el bordillo si el vehículo rueda por la pendiente o bloquee las ruedas para impedir que el vehículo se mueva. Si no toma ninguna de estas precauciones, el vehículo puede rodar de forma imprevista y provocar una colisión.

Sistema del sensor de estacionamiento*

Los sensores controlan los obstáculos que se encuentran detrás del vehículo, y el aviso acústico proporciona información aproximada sobre la distancia entre el vehículo y el obstáculo.

■ Ubicación y rango del sensor



■ Activación y desactivación del sistema sensor de estacionamiento

Los sensores traseros comienzan a detectar un obstáculo cuando la caja de cambios está en **R** y la velocidad del vehículo es inferior a 8 km/h.

►► Sistema del sensor de estacionamiento*

Aun cuando el sistema esté activado, confirme siempre que no haya ningún obstáculo cerca del vehículo antes de estacionar.

Es posible que el sistema no funcione correctamente en los siguientes casos:

- Los sensores están cubiertos por nieve, hielo, barro o suciedad.
- El vehículo se encuentra en una superficie irregular, como hierba, badenes o una cuesta.
- El vehículo ha estado expuesto a temperaturas altas o bajas.
- El sistema ha estado expuesto a dispositivos que emiten ondas ultrasónicas.
- Se ha conducido con tiempo malo.

Es posible que el sistema no detecte:

- Objetos delgados o bajos.
- Materiales que absorben el sonido, como la nieve, el algodón, o la gomaespuma.
- Objetos directamente debajo del parachoques.

No coloque ningún accesorio sobre los sensores ni alrededor de los mismos.

■ Cuando se acorta la distancia entre su vehículo y los obstáculos de detrás

Duración del aviso acústico intermitente	Distancia entre el parachoques y el obstáculo
	Sensores traseros
Moderada	110-65 cm aprox.
Breve	65-55 cm aprox.
Muy breve	55-45 cm aprox.
Continuo	45 cm aprox. o menos

Información sobre el combustible

■ Recomendaciones sobre el combustible

Modelos de Brunei, Filipinas, México, Malasia y Vietnam

Gasolina sin plomo de 91 o más octanos

Modelos de Indonesia

Se recomienda gasolina sin plomo de 90 o más octanos

Modelos de Tailandia

Gasolina sin plomo/gasohol hasta E85 (15% de gasolina y 85% de etanol), 91 octanos o más

Modelos de Pakistán

Se recomienda gasolina sin plomo de 87 o más octanos

Modelos de Indonesia

El uso de gasolina de menor octanaje puede causar un ruido de golpeteo metálico ocasional y provocará un rendimiento inferior del motor.

El uso de gasolina de menos de 88 octanos puede provocar daños en el motor.

Modelos de Pakistán, Malasia, Tailandia, Brunei, Filipinas, México y Vietnam

El uso de gasolina de menor octanaje/gasohol puede causar un fuerte y persistente ruido de golpeteo metálico que puede provocar daños en el motor.

■ Capacidad del depósito de combustible:

Excepto modelos de Tailandia, Brunei y Malasia

42 L

Modelos de Tailandia, Brunei y Malasia

48,5 L

» Información sobre el combustible

AVISO

El uso de gasolina que contiene plomo presenta los siguientes riesgos:

- Daños en el sistema de escape, incluido el catalizador
- Daños en el motor y el sistema de combustible
- Efectos perjudiciales en el motor y otros sistemas

Modelos de Tailandia

Inmediatamente después de suministrar, especialmente cuando cambie a otro tipo de combustible, es posible que el motor y el sistema de combustible entren en un período de compensación de rendimiento del combustible.

Será necesario conducir moderadamente a una velocidad constante durante unos 10 minutos, sin aceleraciones rápidas si el tráfico lo permite. En este período, es posible que note un ruido metálico del motor.

Suministro

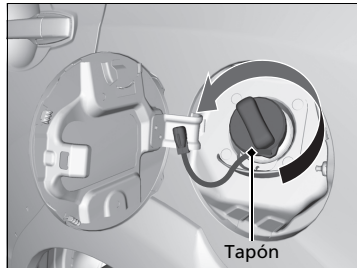
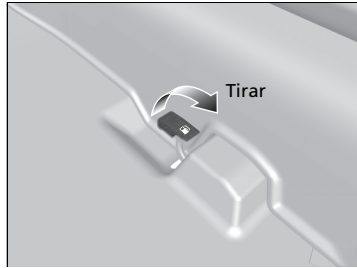

1. Detenga el vehículo con la parte trasera izquierda del mismo al lado del surtidor de la estación de servicio.
2. Apague el motor.
3. Tire de la manija de apertura de la tapa del depósito de combustible en la parte inferior del asiento del conductor.
 - Se abrirá la tapa del depósito de combustible.
4. Retire lentamente el tapón de llenado de combustible. Si oye que sale aire, espere a que pare y luego gire la jaladera lentamente para abrir el tapón de llenado de combustible.

Suministro

⚠ ADVERTENCIA

La gasolina es muy inflamable y explosiva. Puede quemarse o herirse gravemente al manipular combustible.

- Pare el motor y manténgalo alejado de fuentes de calor, chispas y llamas.
- Manipule combustible sólo al aire libre.
- Limpie las salpicaduras inmediatamente.

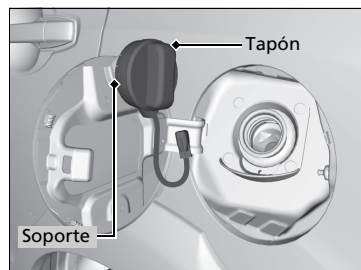

5. Coloque el tapón de llenado de combustible en el soporte.
6. Introduzca a fondo la boquilla de combustible.
 - Cuando el depósito esté lleno, la boquilla de llenado se desactivará automáticamente. De esta manera se deja espacio libre en el depósito de combustible en caso de que el combustible se expanda a causa de un cambio de temperatura.
7. Después del abastecimiento, vuelva a colocar el tapón de llenado de combustible, apretándolo hasta que escuche un clic al menos una vez.
 - Cierre la tapa del depósito de combustible con la mano.

► Suministro

La boquilla de la manguera del surtidor se detiene automáticamente para dejar espacio en el depósito de combustible con objeto de que el combustible no rebose a causa del cambio de la temperatura del aire.

No siga añadiendo combustible una vez que la boquilla de combustible se haya detenido automáticamente. Si añade más combustible puede superarse la capacidad del depósito de combustible.

Reducción del consumo de combustible y de las emisiones de CO₂

La reducción del consumo de combustible y de las emisiones de CO₂ depende de varios factores, entre los que se incluyen las condiciones de conducción, el peso de la carga, el tiempo de ralentí, los hábitos de conducción y el estado del vehículo. En función de estos y otros factores, puede que no se alcance el consumo de combustible nominal de este vehículo.

Mantenimiento y consumo de combustible

Puede optimizar el consumo de combustible mediante el mantenimiento adecuado de su vehículo.

Siga el programa de mantenimiento y consulte el manual de garantía si es necesario.

📄 Programa de mantenimiento P. 245

- Utilice aceite de motor con la viscosidad recomendada.

📄 Aceite del motor recomendado P. 251

- Mantenga la presión de los neumáticos especificada.
- No cargue el vehículo con demasiado equipaje.
- Mantenga el vehículo limpio. La acumulación de nieve o barro en los bajos del vehículo supone un aumento del peso y de la resistencia aerodinámica.

📄 Reducción del consumo de combustible y de las emisiones de CO₂

Para determinar el consumo real de combustible durante la conducción se recomienda el cálculo directo.

$$\boxed{\text{Kilómetros conducidos}} \div \boxed{\text{Litros de combustible}} = \boxed{\text{Kilómetros por litro}}$$

Mantenimiento

En este capítulo se tratan las operaciones de mantenimiento básico.



Antes de realizar operaciones de mantenimiento

Revisión y mantenimiento	240
Seguridad al realizar el mantenimiento ..	241
Piezas y líquidos usados en las operaciones de mantenimiento	242
Recordatorio de servicio*	243
Cuando se acerca el mantenimiento necesario.....	243
Programa de mantenimiento	245
Operaciones de mantenimiento bajo el cofre	
Puntos de mantenimiento bajo el cofre...249	
Apertura del cofre	250
Aceite del motor recomendado	251

Comprobación del aceite	252
Llenado del aceite del motor	253
Refrigerante del motor.....	254
Líquido de la caja de cambios	256
Líquido de frenos/embrague*	258
Reposición del líquido lavaparabrisas.....	259
Filtro de combustible	259
Sustitución de bombillas	260
Comprobación y mantenimiento de las rasquetas del limpiaparabrisas	272
Comprobación y mantenimiento de los neumáticos	
Comprobación de los neumáticos	276
Indicadores de desgaste	277

Vida útil de los neumáticos	277
Sustitución de neumáticos y ruedas	278
Intercambio de neumáticos.....	279
Batería	280
Mantenimiento del control a distancia*	
Sustitución de la pila de botón.....	282
Mantenimiento del sistema de calefacción* y refrigeración/sistema de aire acondicionado* ..	284
Limpieza	
Cuidado del interior.....	286
Cuidado del exterior	288
Accesorios y modificaciones	291
Accesorios	291
Modificaciones	291

* No disponible en todos los modelos

Revisión y mantenimiento

Por su seguridad, realice todas las operaciones de revisión y mantenimiento indicadas para mantener su vehículo en buen estado. Si detecta alguna anomalía (ruido, olor, líquido de frenos insuficiente, restos de aceite en el suelo, etc.) lleve el vehículo a un concesionario para que lo revisen. Remítase al programa de mantenimiento indicado en este manual de usuario para ver información detallada sobre el mantenimiento y las revisiones.

➤ **Programa de mantenimiento** P. 245

Tipos de revisiones y mantenimiento

Revisiones diarias

Realice revisiones antes de realizar recorridos de larga distancia, al lavar el vehículo o al suministrar.

Revisiones periódicas

- Compruebe mensualmente el nivel del líquido de frenos.
 - **Líquido de frenos/embrague*** P. 258
- Compruebe mensualmente la presión de los neumáticos. Examine el desgaste de la banda de rodadura y si presenta objetos extraños.
 - **Comprobación y mantenimiento de los neumáticos** P. 276
- Compruebe mensualmente el funcionamiento de las luces exteriores.
 - **Sustitución de bombillas** P. 260
- Compruebe el estado de las rasquetas del limpiaparabrisas al menos cada seis meses.
 - **Comprobación y mantenimiento de las rasquetas del limpiaparabrisas** P. 272

Seguridad al realizar el mantenimiento

Aquí se proporcionan algunas de las precauciones de seguridad más importantes.

No obstante, no podemos prevenirle de todos y cada uno de los peligros que pueden ocurrir durante las operaciones de mantenimiento. Solo usted puede decidir si debe o no realizar una tarea específica.

Seguridad en el mantenimiento

- Para reducir la posibilidad de explosión o incendio, mantenga el tabaco, las chispas y las llamas lejos de la batería y de los componentes relacionados con el combustible.
- Nunca deje trapos, toallas o cualquier otro objeto inflamable debajo del cofre.
 - El calor procedente del motor y del escape puede prenderlos y provocar un incendio.
- Para limpiar los componentes, utilice un desengrasante o un limpiador de piezas de venta comercial, pero no gasolina.
- Lleve protección para los ojos y ropa de protección al trabajar en la batería o con aire comprimido.
- Los gases de escape del motor contienen monóxido de carbono, que es venenoso y puede ser mortal.
 - Haga funcionar el motor solamente si hay una ventilación adecuada.

Seguridad del vehículo

- El vehículo debe estar parado.
 - Compruebe que el vehículo está estacionado en una superficie nivelada, que el freno de estacionamiento está aplicado y que el motor está parado.
- Tenga cuidado para no quemarse con las piezas calientes.
 - Asegúrese de que el motor y el sistema de escape se enfrían completamente antes de tocar las piezas del vehículo.
- Tenga cuidado para no lesionarse con las piezas móviles.
 - No arranque el motor a menos que así se lo indiquen y mantenga las manos y las extremidades lejos de las piezas móviles.

Seguridad al realizar el mantenimiento

⚠ ADVERTENCIA

En caso de que no se realice el mantenimiento adecuado en el vehículo o no se corrija un problema antes de la conducción, se puede provocar un accidente en el que puede resultar herido de gravedad o morir.

Siga siempre las recomendaciones de revisión y mantenimiento y los programas indicados en este manual de usuario.

⚠ ADVERTENCIA

Si no se siguen correctamente las instrucciones de mantenimiento y las precauciones se pueden producir lesiones graves e incluso la muerte.

Siga siempre los procedimientos y precauciones indicados en este manual de usuario.

⚠ ADVERTENCIA

Su automóvil debe ser inspeccionado y recibir mantenimiento con su concesionario Honda autorizado, de acuerdo a los intervalos de servicio descritos en la póliza de garantía, está detalla el programa de mantenimiento que aplica a su vehículo.

Piezas y líquidos usados en las operaciones de mantenimiento

Para realizar operaciones de mantenimiento y reparación del vehículo se recomienda usar líquidos y piezas originales de Honda. Las piezas originales de Honda se fabrican según los mismos estándares de alta calidad que los vehículos Honda.

Cuando el vehículo haya acumulado la distancia estipulada, verá un indicador que le recuerda que es hora de realizar el mantenimiento programado del vehículo.

➤ **Programa de mantenimiento** P. 245

Cuando se acerca el mantenimiento necesario

El indicador de servicio necesario parpadea o permanece encendido cada vez que se gira el interruptor de encendido a CONTACTO ^{*1}.

Indicador de mantenimiento necesario



■ **El indicador parpadea durante 10 segundos:**

La distancia acumulada recorrida por el vehículo está entre 8.500 km y 10.000 km.

▶ El vehículo debe revisarse y recibir mantenimiento pronto.

■ **El indicador permanece encendido:**

La distancia acumulada recorrida por el vehículo ha superado los 10.000 km sin que se haya realizado el mantenimiento programado.

▶ Asegúrese de que se realiza el mantenimiento programado tan pronto como sea posible.

*1: Los modelos con sistema de acceso sin llave tienen un botón **ENGINE START/STOP** en lugar de un interruptor de encendido.

* No disponible en todos los modelos

Restablecimiento del indicador



1. Gire el interruptor de encendido a la posición de BLOQUEO **0***1 o ACCESORIOS **I**.
2. Gire el interruptor de encendido a CONTACTO **II***1 mientras mantiene oprimido el control (seleccionar/reiniciar).
3. Mantenga pulsado el control durante unos 10 segundos hasta que el indicador se restablezca.

Restablecimiento del indicador

El indicador de mantenimiento necesario se restablecerá en el concesionario una vez que se haya realizado el mantenimiento programado. Si el mantenimiento no se realiza en un concesionario, deberá restablecer el indicador usted mismo.

*1: Los modelos con sistema de acceso sin llave tienen un botón **ENGINE START/STOP** en lugar de un interruptor de encendido.

El programa de mantenimiento establece el mantenimiento mínimo necesario que se debe realizar para garantizar el correcto funcionamiento del vehículo. Debido a las diferencias geográficas y climáticas, es posible que se requieran operaciones adicionales. Consulte el manual de garantía para ver una descripción más detallada.

El trabajo de mantenimiento debe ser realizado por técnicos bien equipados y capacitados. Su concesionario autorizado cumple todos estos requisitos.

Mantenimiento a la distancia o el tiempo indicados, lo que ocurra primero.	km x 1.000	20	40	60	80	100	120	140	160	180	200
	meses	12	24	36	48	60	72	84	96	108	120
Cambiar el aceite del motor*1	Normal	Cada 10.000 km o 1 año									
	Grave*3	Cada 5.000 km o 6 meses									
Cambiar el filtro de aceite del motor*1	Normal	Cada 20.000 km o 2 años									
	Grave*3	Cada 10.000 km o 1 año									
Cambiar el cartucho del filtro de aire		Cada 30.000 km									
Revisar el juego de taqués	E85	Cada 40.000 km*4									
	Excepto E85*6	Cada 120.000 km*5									
Cambiar el filtro de combustible*2					•				•		

*1: En algunos países solo se requiere el programa riguroso; consulte el manual de garantía local.

*2: Consulte la página 259 para obtener información de reemplazos en condiciones de conducción rigurosas.

*3: Consulte la página 247 para obtener información acerca de los cambios en condiciones rigurosas.

*4: Modelos de Tailandia

*5: Excepto modelos de Tailandia

*6: Método sensorial: Ajuste las válvulas durante el servicio de los 120.000 km si generan ruido.

Mantenimiento a la distancia o el tiempo indicados, lo que ocurra primero.	km x 1.000		20	40	60	80	100	120	140	160	180	200
	meses		12	24	36	48	60	72	84	96	108	120
Cambiar las bujías	Iridio		Cada 100.000 km									
	Iridio/E85		Cada 60.000 km									
	Níquel		Cada 40.000 km									
Revisar las correas de tracción				•		•		•		•		•
Revisar la velocidad de ralentí*2								•				
Cambiar el refrigerante del motor			Cada 200.000 km o 10 años, posteriormente cada 100.000 km o 5 años									
Reemplazar el líquido de la caja de cambios	MT	Normal	Cada 120.000 km o 6 años									
		Grave*1			•			•			•	
	CVT		•		•		•		•		•	
Revisar los frenos delanteros y traseros			Cada 10.000 km o 6 meses									
Cambiar el líquido de frenos			Cada 3 años									
Comprobar el ajuste del freno de estacionamiento			•	•		•		•		•		•
Cambiar el filtro de polvo y polen (si está equipado)			•	•	•	•	•	•	•	•	•	•
Intercambiar los neumáticos (comprobar su inflado y estado al menos una vez al mes)			Cada 10.000 km									
Comprobar visualmente los elementos siguientes:												
Extremos de la biela, mecanismo de la dirección y fuelles			Cada 10.000 km o 6 meses									
Componentes de la suspensión												
Fuelles del árbol de transmisión												
Tubos flexibles y tuberías de los frenos (incluido ABS)												
Estado y niveles de todos los líquidos			•	•	•	•	•	•	•	•	•	•
Sistema de escape												
Tuberías de combustible y conexiones												

*1 : Consulte la página 247 para obtener información acerca de los cambios en condiciones rigurosas.

*2 : Excepto modelos de Malasia, México, Filipinas, Pakistán y Vietnam

Si se conduce el vehículo en condiciones rigurosas, se debe aplicar el programa de mantenimiento indicado como Riguroso a los elementos siguientes.

Elementos	Condición
Aceite del motor y filtro	A, B, C, D y E
Aceite de transmisión	B, D

▣ Programa de mantenimiento

Las condiciones se consideran rigurosas cuando se conduce:

- A. Menos de 8 km, o menos de 16 km a temperaturas bajo cero, por recorrido.
- B. A temperaturas extremadamente altas, por encima de 35°C.
- C. Haciendo un uso frecuente del ralentí o con largos periodos con paradas y arranques.
- D. Con una canastilla de techo cargada o en zonas montañosas.
- E. En carreteras con barro, polvorientas o tratadas con sal.

Registro de mantenimiento

Pida al concesionario donde se realiza el mantenimiento que registre aquí todo el mantenimiento necesario. Guarde los recibos de todos los trabajos realizados en su vehículo.

	Km o meses	Fecha	Firma o sello
20.000 km (o 12 meses)			
40.000 km (o 24 meses)			
60.000 km (o 36 meses)			
80.000 km (o 48 meses)			
100.000 km (o 60 meses)			
120.000 km (o 72 meses)			
140.000 km (u 84 meses)			
160.000 km (o 96 meses)			
180.000 km (o 108 meses)			
200.000 km (o 120 meses)			

Puntos de mantenimiento bajo el cofre

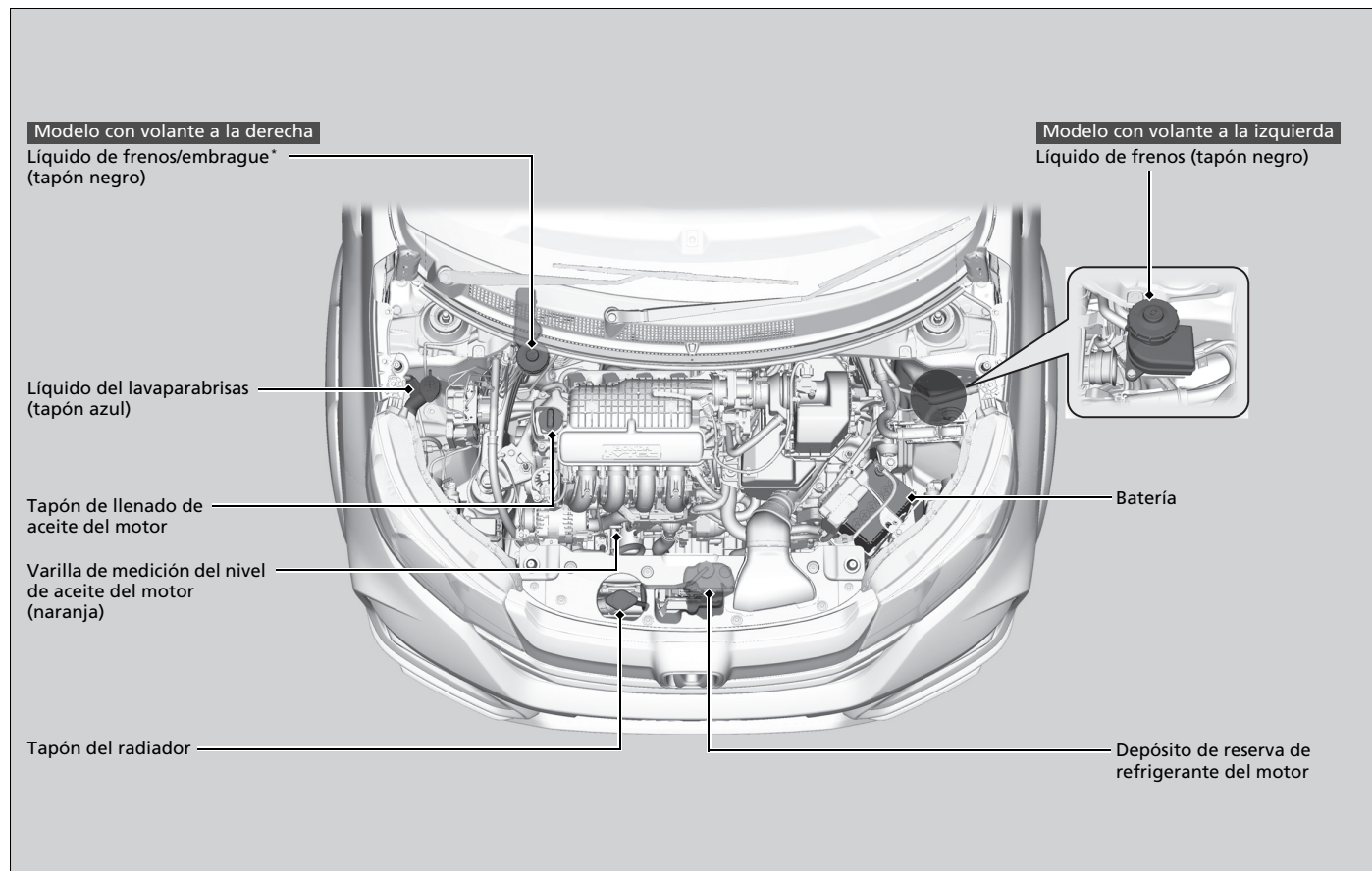

* No disponible en todos los modelos

Apertura del cofre

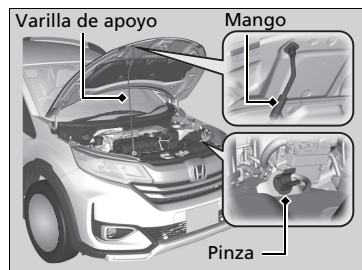
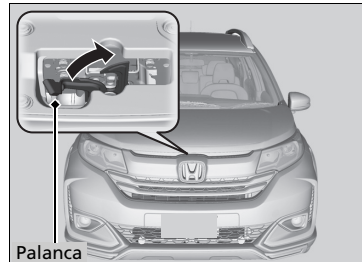

1. Estacione el vehículo en una superficie nivelada y aplique el freno de estacionamiento.
2. Tire de la palanca de liberación del cofre bajo la esquina exterior inferior del salpicadero del lado del conductor.
 - El cofre se abrirá ligeramente.
3. Empuje hacia el lado de la palanca del cerrojo del cofre (ubicada debajo del borde frontal del cofre hacia el centro) y levante el cofre. Una vez levantado el cofre ligeramente, puede soltar la palanca.

4. Retire la varilla de apoyo de la pinza con ayuda del mango. Monte la varilla de apoyo en el cofre.

Para cerrar, retire la varilla de apoyo, introdúzcala en la pinza y, con suavidad, baje el cofre. Quite la mano a una altura aproximada de 30 cm y deje que el cofre se cierre.

Apertura del cofre

AVISO

No abra el cofre cuando los brazos del limpiaparabrisas estén levantados.

El cofre golpeará los limpiaparabrisas y podría dañar el cofre o los limpiaparabrisas.

Al cerrar el cofre, compruebe que queda bien asegurado.

Si la palanca del cerrojo del cofre está dura o si puede abrir el cofre sin levantar la palanca, se deberá limpiar y lubricar el mecanismo del cerrojo.

Aceite del motor recomendado

El aceite es un factor esencial para el rendimiento y la vida útil del motor. Si conduce el vehículo con aceite insuficiente o deteriorado, el motor puede averiarse o resultar dañado.

- **Aceite de motor genuino de Honda**
- **Aceite SM de servicio API o de una categoría superior, eficaz de cara al consumo de combustible**
- **ACEA A5/B5**

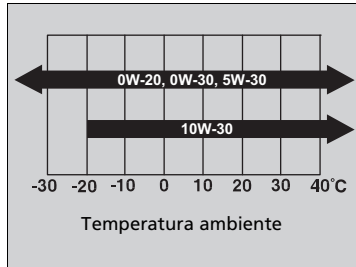

Utilice aceite de motor original de Honda u otro aceite del motor comercial del grado de viscosidad adecuado para la temperatura ambiente según se indica.

El aceite 0W-20 está formulado para mejorar el consumo de combustible.

►► Aceite del motor recomendado

Aditivos del aceite del motor

El vehículo no requiere aditivos del aceite. De hecho, pueden afectar negativamente al rendimiento y a la vida útil del motor.

Comprobación del aceite

Le recomendamos que compruebe el nivel de aceite del motor cada vez que suministre. Estacione el vehículo en una superficie nivelada.

Espere unos tres minutos después de parar el motor para comprobar el nivel de aceite.

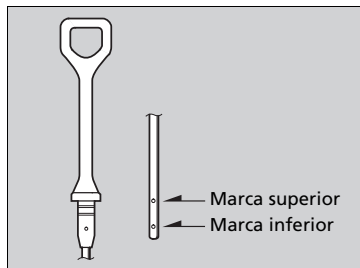
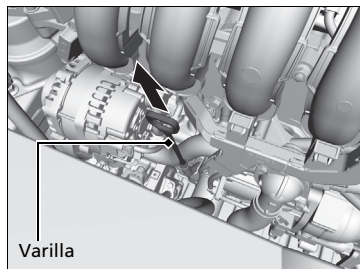

1. Retire la varilla de medición del nivel de aceite (naranja).
2. Limpie la varilla de medición del nivel con un paño limpio o una toalla de papel.
3. Introduzca la varilla de medición del nivel hasta el fondo en su orificio.
4. Retire de nuevo la varilla de medición del nivel y compruebe el nivel. Debería encontrarse entre las marcas superior e inferior. Añada aceite según sea necesario.

► Comprobación del aceite

Si el nivel de aceite está cerca de la marca inferior o por debajo de ella, añada aceite lentamente con cuidado de no superar el nivel correcto.

El consumo de aceite depende de cómo se conduce el vehículo y de las condiciones climáticas y de las carreteras. El consumo de aceite puede ser de hasta 1 litro por 1.000 km. Es probable que el consumo de aceite sea mayor con el motor nuevo.

Llenado del aceite del motor

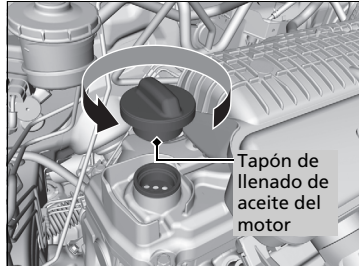

1. Desenrosque y retire el tapón de llenado de aceite del motor.
2. Añada aceite lentamente.
3. Vuelva a colocar el tapón de llenado de aceite del motor y apriételo bien.
4. Espere tres minutos y vuelva a comprobar la varilla de medición del nivel de aceite del motor.

► Llenado del aceite del motor

AVISO

No añada aceite de motor por encima de la marca superior. Si se supera el nivel correcto de aceite del motor, pueden producirse fugas y daños en el motor.

Si se producen salpicaduras de aceite, límpielas de inmediato. Las salpicaduras de aceite pueden dañar los componentes del compartimento motor.

Refrigerante del motor

Refrigerante especificado:
Anticongelante/refrigerante Honda tipo 2 para todo el año

Este refrigerante viene ya mezclado con el 50% de anticongelante y el 50% de agua. No añada anticongelante puro ni agua.

Le recomendamos que compruebe el nivel de refrigerante del motor cada vez que suministre. Compruebe en primer lugar el depósito de reserva. Si está completamente vacío, compruebe también el nivel de refrigerante en el radiador. Añada refrigerante del motor según sea necesario.

Depósito de reserva

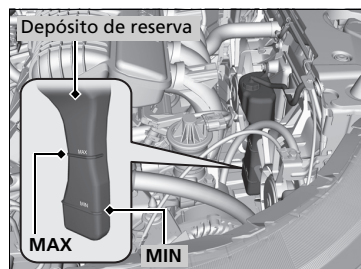

1. Asegúrese de que el motor y el radiador están fríos.
2. Compruebe la cantidad de refrigerante en el depósito de reserva.
 - Si el nivel de refrigerante está por debajo de la marca **MIN**, añada el refrigerante especificado hasta que alcance la marca **MAX**.

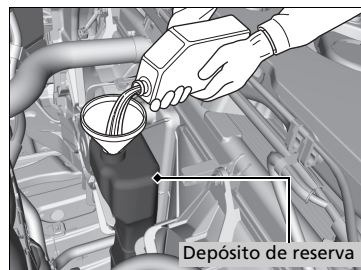

3. Compruebe si el sistema de refrigeración presenta fugas.

Refrigerante del motor

⚠ ADVERTENCIA

Retirar el tapón del radiador mientras el motor está caliente puede hacer que el refrigerante salga pulverizado provocándole quemaduras graves.

Deje siempre que el motor y el radiador se enfríen antes de retirar el tapón del radiador.

Si el anticongelante/refrigerante Honda no está disponible, puede usar otro refrigerante no silicatado de una marca importante como sustituto temporal. Compruebe que se trata de un refrigerante de alta calidad recomendado para motores de aluminio. El uso continuado de un refrigerante que no sea de Honda puede producir corrosión, provocando fallos de funcionamiento o averías en el sistema de refrigeración. Asegúrese de que se lava y se rellena el sistema de refrigeración con anticongelante/refrigerante Honda lo antes posible.

No añada inhibidores de oxidación ni otros aditivos al sistema de refrigeración del vehículo. Podrían no ser compatibles con el refrigerante o con los componentes del motor.

Radiador

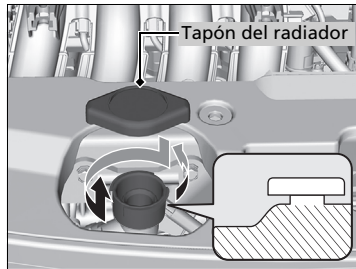

1. **Asegúrese de que el motor y el radiador están fríos.**
2. Gire hacia la izquierda 1/8 el tapón del radiador y deje que salga la presión del sistema de refrigeración.
3. Empújelo hacia abajo y gire hacia la izquierda el tapón del radiador para retirarlo.
4. El nivel de refrigerante debe llegar hasta la base del cuello de llenado. Añada refrigerante si el nivel es bajo.
5. Vuelva a colocar el tapón del radiador y apriételo bien.

►► Radiador

AVISO

Vierta el líquido lentamente y con cuidado para evitar las salpicaduras. Limpie inmediatamente las salpicaduras que puedan producirse, ya que pueden dañar componentes del compartimento motor.

Líquido de la caja de cambios

Modelos con caja de cambios automática de variación continua

Líquido de transmisión variable continua (CVT)

Líquido especificado: Honda HCF-2

El nivel del líquido se debe inspeccionar en un concesionario y reemplazarse si es necesario.

Siga los intervalos de cambio del líquido para transmisión variable continua (CVT) indicados en el mantenimiento programado del vehículo.

➤ Programa de mantenimiento P. 245

No intente comprobar o cambiar el líquido de transmisión variable continua (CVT) usted mismo.

⌘Líquido de transmisión variable continua (CVT)

AVISO

No mezcle Honda HCF-2 con otros líquidos de caja de cambios.

El uso de un líquido de caja de cambios distinto de Honda HCF-2 puede afectar de forma negativa al funcionamiento y a la vida útil de la caja de cambios del vehículo, y puede producir daños en la misma.

Cualquier daño causado por el uso de un líquido de la caja de cambios que no sea equivalente a Honda HCF-2 no queda cubierto por la garantía limitada de vehículos nuevos de Honda.

Modelos con caja de cambios manual

Líquido de la caja de cambios manual

Líquido especificado: Honda MTF

El nivel del líquido se debe inspeccionar en un concesionario y reemplazarse si es necesario.

Siga los tiempos de cambio del líquido de la caja de cambios manual indicados en el mantenimiento programado del vehículo.

➤ **Programa de mantenimiento** P. 245

No intente comprobar o cambiar el líquido de transmisión manual usted mismo.

⚠ Líquido de la caja de cambios manual

Si Honda MTF no está disponible, puede usar el aceite del motor de viscosidad SAE 0 W-20 o 5 W-20 certificado por API como solución temporal.

Sustitúyalo por MTF tan pronto como sea posible. El aceite del motor no contiene los aditivos adecuados para la caja de cambios y su uso continuado puede provocar un peor rendimiento de los cambios, con un cambio más duro, así como provocar daños en la transmisión.

Líquido de frenos/embrague*

Líquido especificado: Líquido de los frenos con DOT 3 o DOT 4

Utilice el mismo líquido para los frenos y el embrague.

Comprobación del líquido de frenos

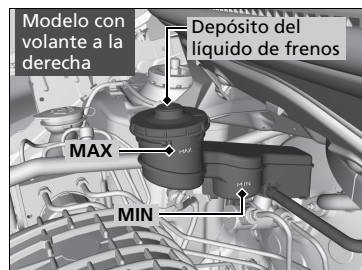

El nivel del líquido debe estar entre las marcas **MIN** y **MAX** en el lateral del depósito de reserva.

Modelos con caja de cambios manual

El depósito de reserva del líquido de frenos también se utiliza para el líquido del embrague del vehículo. Mientras mantenga el nivel del líquido de frenos como se indica anteriormente, no es necesario que compruebe el nivel del líquido del embrague.

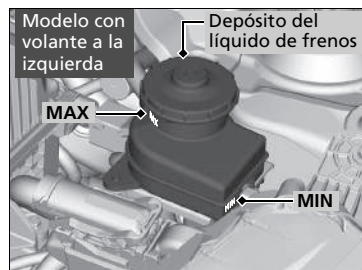

►► Líquido de frenos/embrague*

AVISO

El líquido de frenos marcado como DOT 5 no es compatible con el sistema de frenos de su vehículo y puede provocar daños importantes.

Le recomendamos utilizar un producto genuino.

Si el nivel del líquido de frenos está en la marca **MIN** o por debajo, lleve el vehículo a un concesionario cuanto antes para que comprueben si hay fugas o si las pastillas de freno están desgastadas.

Reposición del líquido lavaparabrisas

Abra la tapa y compruebe la cantidad de líquido lavaparabrisas.

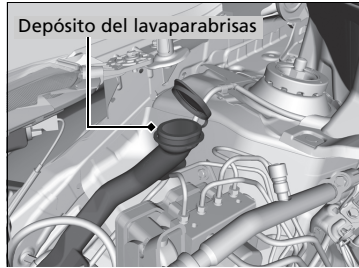

Si el nivel es bajo, rellene el depósito del lavaparabrisas.

Vierta el líquido lavaparabrisas con cuidado. No llene el depósito en exceso.

Reposición del líquido lavaparabrisas

AVISO

No use anticongelante de motor ni una solución de vinagre/agua en el depósito del lavaparabrisas.

El anticongelante puede dañar la pintura del vehículo. Una solución de vinagre/agua puede dañar la bomba del lavaparabrisas.

Use solo líquido lavaparabrisas de venta en establecimientos comerciales.

Evite el uso prolongado de agua dura para prevenir la formación de depósitos de cal.

Filtro de combustible

Cambie el filtro de combustible siguiendo las recomendaciones de tiempo y distancia del programa de mantenimiento.

Se recomienda cambiar el filtro de combustible cada 40.000 km, o 2 años, si piensa que el combustible utilizado está contaminado. En entornos con mucho polvo, el filtro puede obstruirse antes.

El filtro de combustible debe cambiarlo un técnico calificado. El combustible del sistema puede salir pulverizado y crear una situación de peligro si no se manipulan correctamente todas las conexiones de las tuberías de combustible.

Bombillas de los faros

Al reemplazar las bombillas, utilice las siguientes.

Luz de carretera: 60 W (HB3 para el tipo de bombilla halógena)

Luz de cruce: 55 W (H11 para el tipo de bombilla halógena)

Luz de carretera

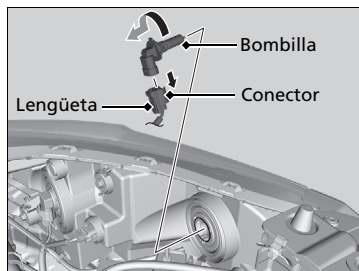

1. Presione la lengüeta para retirar el conector.
2. Gire la bombilla dañada a la izquierda para desmontarla.
3. Introduzca una bombilla nueva en el conjunto del faro y gírela a la derecha.
4. Introduzca el conector en el portalámparas.

» Bombillas de los faros

AVISO

Las bombillas halógenas alcanzan temperaturas muy elevadas cuando están encendidas. Las bombillas se pueden sobrecalentar y romperse si hay aceite, sudor o marcas en el cristal.

La alineación de los faros se ajusta en fábrica y no es necesario ajustarla. Sin embargo, si suele transportar objetos pesados en el maletero, la alineación deberá ser reajustada por un técnico calificado o en un concesionario.

Al sustituir una bombilla halógena, sujétela por la base y evite el contacto del cristal con la piel o con objetos duros. Si toca el cristal, límpielo con alcohol desnaturalizado y un paño limpio.

Luz de cruce

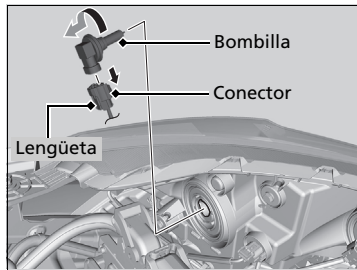

1. Presione la lengüeta para retirar el conector.
2. Gire la bombilla dañada a la izquierda para desmontarla.
3. Introduzca una bombilla nueva en el conjunto del faro y gírela a la derecha.
4. Introduzca el conector en el portalámparas.

Bombillas de las luces antiniebla*

Al reemplazar las bombillas, utilice las siguientes.

Luz antiniebla: 35 W (H8 para el tipo de bombilla halógena)

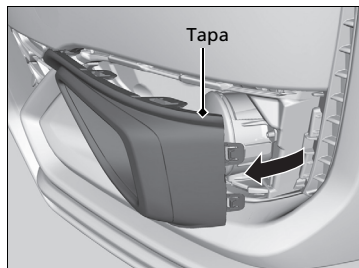
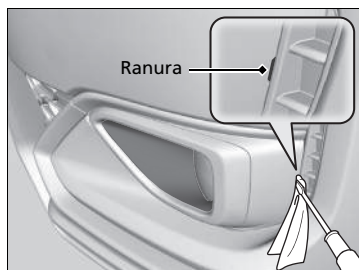

1. Haga palanca en la ranura del borde entre el parachoques y la tapa con un desarmador de punta plana para desmontarla.

- Envuelva el desarmador de punta plana en un paño para que no se produzcan daños.

►► Bombillas de las luces antiniebla*

AVISO

Las bombillas halógenas alcanzan temperaturas muy elevadas cuando están encendidas. Las bombillas se pueden sobrecalentar y romperse si hay aceite, sudor o marcas en el cristal.

Al sustituir una bombilla halógena, sujétela por la cubierta de plástico y evite el contacto del cristal con la piel y con objetos duros. Si toca el cristal, límpielo con alcohol desnaturalizado y un paño limpio.

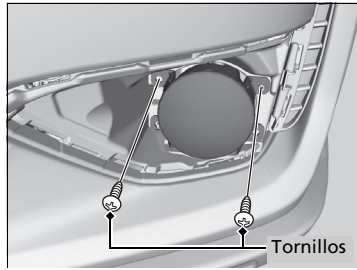

2. Extraiga los tornillos utilizando un desarmador de estrella.
3. Extraiga el conjunto de la luz antiniebla.

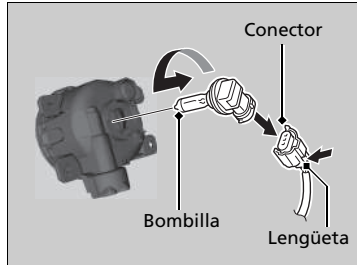

4. Presione la lengüeta para retirar el conector.
5. Gire la bombilla dañada a la izquierda para desmontarla.
6. Introduzca una bombilla nueva en el conjunto de la luz antiniebla y gírela a la derecha.
7. Introduzca el conector en el portalámparas.
8. Sujete el conjunto de luces por los tornillos a la posición original.

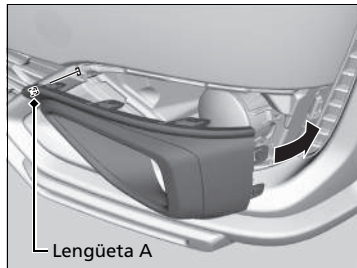

9. Inserte la lengüeta A tal como se muestra y, a continuación, inserte las lengüetas exteriores para instalar la tapa.

Bombillas de intermitentes delanteros

Al reemplazar las bombillas, utilice las siguientes.

Intermitente delantero: 21 W (ámbar)

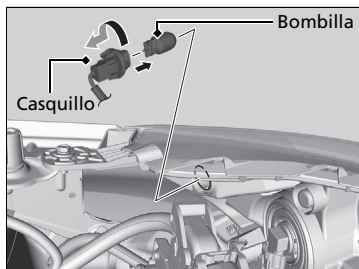

1. Gire el casquillo a la izquierda para desmontarlo.
2. Retire la bombilla dañada e introduzca una nueva.

Bombillas de las luces de posición

Modelos con luces de posición tipo bombilla

Al reemplazar las bombillas, utilice las siguientes.

Luz de posición: 5 W

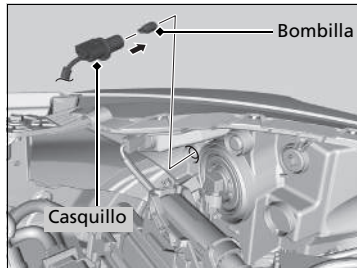

1. Gire el casquillo a la izquierda y desmóntelo; a continuación, extraiga la bombilla dañada.
2. Introduzca una bombilla nueva.

Modelos con luces de posición tipo LED

Las luces de posición son de tipo LED. El conjunto de luces se debe revisar y reemplazar en un concesionario Honda autorizado.

Luces de posición/luces de conducción de día*

Las luces de posición/conducción de día son tipo LED. El conjunto de luces se debe revisar y reemplazar en un concesionario Honda autorizado.

Bombillas de intermitentes laterales/luces de emergencia

Tipo aleta

Al reemplazar las bombillas, utilice las siguientes.

Intermitente lateral: 5 W (ámbar)

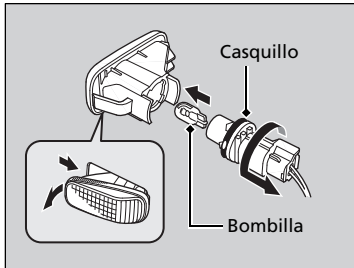

1. Empuje la parte delantera del conjunto de intermitentes laterales hacia la parte trasera del vehículo hasta que salga del armazón.
2. Gire el casquillo a la izquierda para desmontarlo.
3. Retire la bombilla dañada e introduzca una nueva.

Tipo retrovisor de puerta

Los intermitentes de los retrovisores de las puertas son de tipo LED. El conjunto de luces se debe revisar y reemplazar en un concesionario Honda autorizado.

Bombillas de las luces traseras, de freno e intermitentes traseros

Al reemplazar las bombillas, utilice las siguientes.

Luces de freno: 21 W
Luces traseras: LED
Intermitente trasero: 21 W (ámbar)

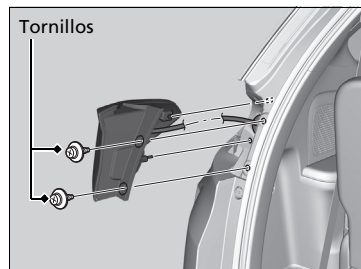

1. Retire los pernos con una llave.
2. Retire el conjunto de la luz del pilar trasero.

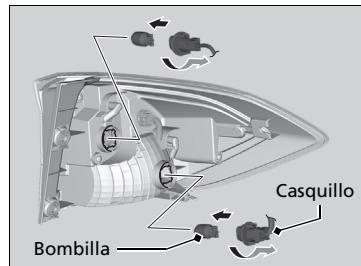

3. Gire el casquillo a la izquierda para desmontarlo.
4. Retire la bombilla dañada e introduzca una nueva.

► Bombillas de las luces traseras, de freno e intermitentes traseros

Las luces traseras son de tipo LED. El conjunto de luces se debe revisar y reemplazar en un concesionario Honda autorizado.

Bombillas de luces de marcha atrás

Al reemplazar las bombillas, utilice las siguientes.

Luz de marcha atrás: 16 W

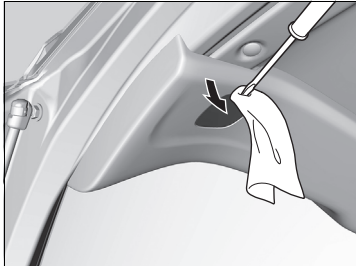

1. Retire la tapa haciendo palanca en el borde con un desarmador de punta plana.
 - Envuelva el desarmador de punta plana en un paño para que no se produzcan daños.

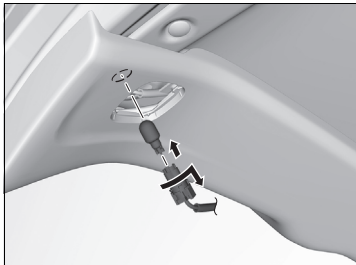

2. Gire el casquillo a la izquierda para desmontarlo.
3. Retire la bombilla dañada e introduzca una nueva.

Bombillas de la luz de la placa de matrícula trasera

Al reemplazar las bombillas, utilice las siguientes.

Luz de matrícula trasera: 5 W

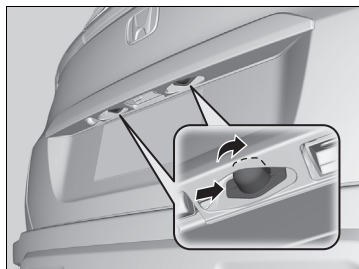

1. Pulse el borde izquierdo de la lente hacia la derecha y retire el conjunto de la luz de matrícula.

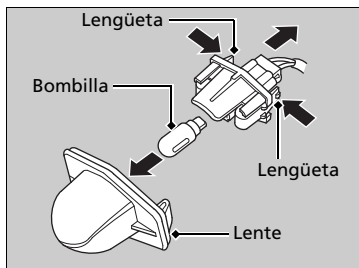

2. Presione las lengüetas para retirar la lente.
3. Retire la bombilla antigua.
4. Introduzca una bombilla nueva.

Tercera luz de freno

La tercera luz de freno es de tipo LED. El conjunto de luces se debe revisar y reemplazar en un concesionario Honda autorizado.

Otras bombillas

■ Bombilla de la luz del techo delantera/trasera

Al reemplazar la bombilla, utilice la siguiente.

Luz del techo delantera/trasera: 8 W



1. Haga palanca en el borde de la tapa con un desarmador de punta plana para desmontarla.
 - Envuelva el desarmador de punta plana en un paño para que no se produzcan daños.

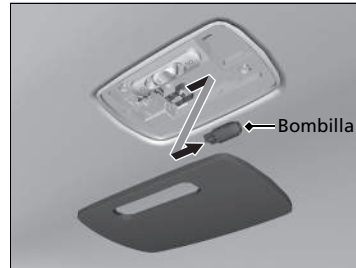

2. Retire la bombilla dañada e introduzca una nueva.

■ Bombilla de la luz del maletero*

Al reemplazar la bombilla, utilice la siguiente.

Luz del maletero: 5 W

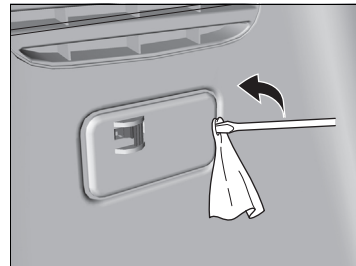

1. Haga palanca en el borde de la tapa con un desarmador de punta plana para desmontarla.
 - Envuelva el desarmador de punta plana en un paño para que no se produzcan daños.

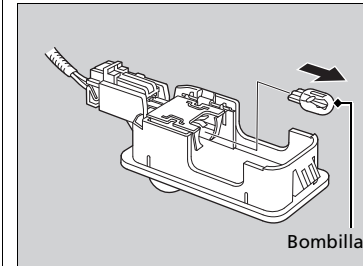

2. Retire la bombilla dañada e introduzca una nueva.

* No disponible en todos los modelos

Comprobación de las rasquetas del limpiaparabrisas

Si la goma de las rasquetas del limpiaparabrisas se ha deteriorado, dejará marcas y las superficies duras de la rasqueta pueden arañar el cristal.

Sustitución de la goma de las rasquetas del limpiaparabrisas delantero

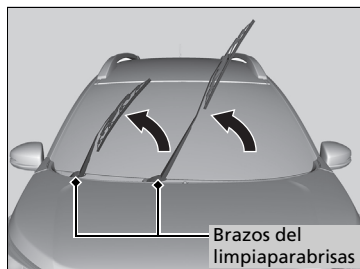

1. Levante primero el brazo del limpiaparabrisas del lado del conductor y después el del lado del acompañante.

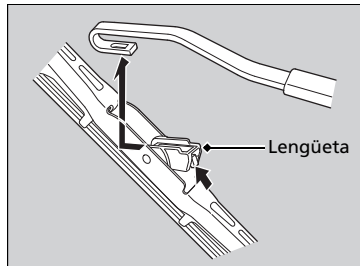

2. Mantenga pulsada la pestaña y, a continuación, deslice el soporte para sacarlo del brazo del limpiaparabrisas.

- ☒ Sustitución de la goma de las rasquetas del limpiaparabrisas delantero

AVISO

No deje caer el brazo del limpiaparabrisas; el brazo y/o el limpiaparabrisas pueden resultar dañados.

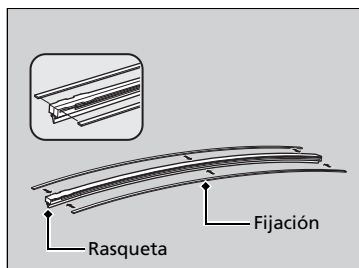
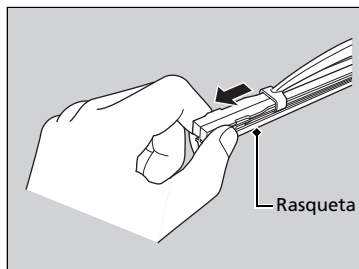

3. Saque la rasqueta del limpiaparabrisas del soporte jalando del extremo con lengüeta hacia fuera.

4. Desmonte las fijaciones de la rasqueta que ha retirado y móntelas en una rasqueta nueva.

► Haga coincidir la protuberancia de la rasqueta con las ranuras de la fijación.

5. Deslice la rasqueta nueva sobre el soporte desde el extremo inferior.

► La lengüeta del soporte deberá encajar en la hendidura de la rasqueta.

6. Deslice el soporte sobre el brazo del limpiaparabrisas.

7. Baje primero el brazo del limpiaparabrisas del lado del acompañante y después el del lado del conductor.

Sustitución de la goma de las rasquetas del limpiaparabrisas trasero*



1. Levante el brazo del limpiaparabrisas.

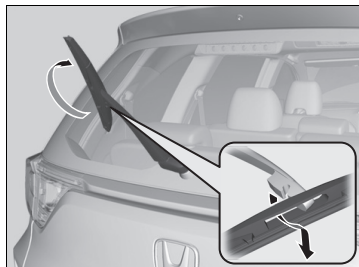

2. Gire el extremo inferior de la rasqueta hacia arriba hasta que se desprenda del brazo del limpiaparabrisas.

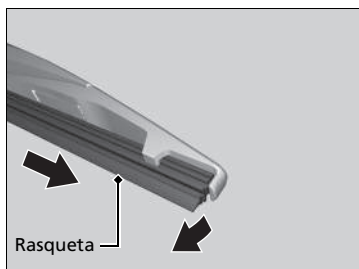

3. Deslice la rasqueta para sacarla del limpiaparabrisas.

►► Sustitución de la goma de las rasquetas del limpiaparabrisas trasero*

AVISO

No deje caer el brazo del limpiaparabrisas; la luneta trasera puede resultar dañada.

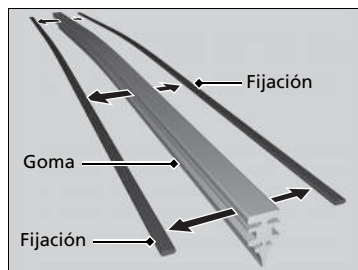

4. Desmonte las fijaciones de la rasqueta del limpiaparabrisas y móntelas en una rasqueta de goma nueva.

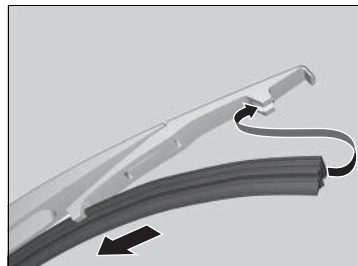

5. Deslice la nueva rasqueta sobre el soporte.
 - Asegúrese de que esté bien enganchada, luego instale el conjunto de la rasqueta en el brazo del limpiaparabrisas.

Comprobación de los neumáticos

Para que el vehículo funcione de forma segura, los neumáticos deben ser del tipo y tamaño correctos, estar correctamente inflados y estar en buen estado, lo que incluye la banda de rodadura.

■ Instrucciones de inflado

Unos neumáticos correctamente inflados favorecen la maniobrabilidad, la vida útil de la banda de rodadura y el confort. Consulte la etiqueta en el marco de la puerta del conductor para conocer la presión especificada.

Los neumáticos con una presión de inflado baja se desgastan de forma irregular, y afectan de forma negativa a la maniobrabilidad y al consumo de combustible; además, es más fácil que fallen debido a un sobrecalentamiento.

Los neumáticos con una presión de inflado alta perjudican el confort de marcha, son más vulnerables a los riesgos de la carretera y se desgastan de forma irregular.

Mire cada neumático todos los días antes de conducir. Si uno parece estar más bajo que los otros, compruebe la presión con un manómetro para neumáticos.

Al menos una vez al mes o antes de emprender un viaje largo, utilice un manómetro para medir la presión en todos los neumáticos, incluido el de la rueda de repuesto. Incluso los neumáticos en buen estado pueden perder de 10-20 kPa (0,1-0,2 kgf/cm²) al mes.

■ Instrucciones de inspección

Cada vez que compruebe el inflado, examine también los neumáticos y los vástagos de válvula. Busque lo siguiente:

- Resaltos o bultos en el costado o en la banda de rodadura. Sustituya el neumático si hay cortes, hendiduras o grietas en el costado del mismo. Sustitúyalo si ve la tela o las cuerdas.
- Retire cualquier objeto extraño y compruebe si hay fugas de aire.
- Desgaste irregular de la banda de rodadura. Solicite en un concesionario que comprueben la alineación de las ruedas.
- Desgaste excesivo de la banda de rodadura.

🔍 Indicadores de desgaste P. 277

- Grietas u otros daños alrededor del vástago de la válvula.

🔍 Comprobación de los neumáticos

⚠️ ADVERTENCIA

El uso de neumáticos excesivamente desgastados o inflados de forma inadecuada puede provocar accidentes en los que puede resultar herido de gravedad o morir.

Siga todas las instrucciones de este manual de usuario en cuanto al inflado y mantenimiento de los neumáticos.

Mida la presión de aire con los neumáticos fríos. Es decir, el vehículo debe haber estado estacionado durante al menos tres horas o haberse conducido menos de 1,6 km. En caso necesario, introduzca o deje salir aire hasta que se alcance la presión especificada.

Si se comprueba en caliente, la presión de los neumáticos puede ser 30-40 kPa (0,3-0,4 kgf/cm²) mayor que se si comprueba en frío.

Solicite en un concesionario que comprueben los neumáticos si nota una vibración constante durante la conducción. Es necesario equilibrar correctamente los neumáticos nuevos y cualquier neumático que se haya desmontado y vuelto a montar.

Indicadores de desgaste

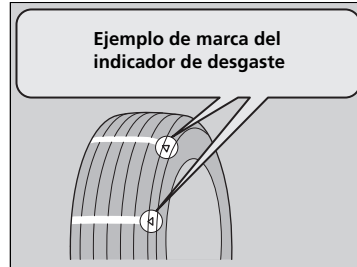

La ranura en la que está situado el indicador de desgaste es 1,6 mm más profunda que cualquier otro punto del neumático. Si la banda está desgastada y el indicador queda visible, sustituya el neumático.

Los neumáticos desgastados presentan una tracción deficiente en carreteras mojadas.

Vida útil de los neumáticos

La vida útil de los neumáticos depende de muchos factores, entre los que se incluyen los hábitos de conducción, el estado de la carretera, la carga del vehículo, la presión de inflado, el historial de mantenimiento, la velocidad y las condiciones medioambientales (incluso cuando no se usan los neumáticos).

Además de las revisiones habituales y del mantenimiento de la presión de inflado, se recomienda realizar revisiones anuales cuando los neumáticos llegan a los cinco años. Todos los neumáticos, incluido el de la rueda de repuesto, se deben sustituir cuando alcanzan los 10 años desde la fecha de fabricación, con independencia de su estado o grado de desgaste.

⚠ ADVERTENCIA

Cuando deseche los neumáticos asegúrese de llevarlos a un Concesionario Honda o llame a una empresa autorizada para su recolección y evite tirarlos en drenajes, basureros, áreas verdes, lugares concurridos o dejarlos expuestos al interperie ya que esto puede ocasionar accidentes fatales y/o contribuir a la destrucción de los recursos naturales..

Sustitución de neumáticos y ruedas

Sustituya los neumáticos por otros radiales de igual tamaño, gama de carga, velocidad y gama máxima de presión de los neumáticos en frío (como se indica en el costado del neumático).

El uso de neumáticos de distinto tamaño o construcción puede provocar que determinados sistemas del vehículo como el ABS y el sistema auxiliar de estabilidad del vehículo (VSA)* funcionen incorrectamente.

Se recomienda sustituir los cuatro neumáticos al mismo tiempo. Si no es posible, sustituya los neumáticos delanteros o traseros por parejas.

Asegúrese de que las especificaciones de las ruedas coinciden con las de las ruedas originales.

► Sustitución de neumáticos y ruedas

⚠ ADVERTENCIA

Montar neumáticos inadecuados en el vehículo puede afectar de forma negativa a la maniobrabilidad y estabilidad. Esto puede provocar accidentes en los que puede resultar herido de gravedad o morir.

Utilice siempre el tamaño y el tipo de neumáticos recomendados en la etiqueta de información de los neumáticos de su vehículo.

Intercambio de neumáticos

Si se intercambian los neumáticos como se indica en el programa de mantenimiento, le resultará más fácil conseguir un desgaste uniforme y aumentar la vida útil de los neumáticos.

■ Pautas de intercambio de los neumáticos del vehículo

Intercambie los neumáticos, incluido el de repuesto, como se muestra aquí.

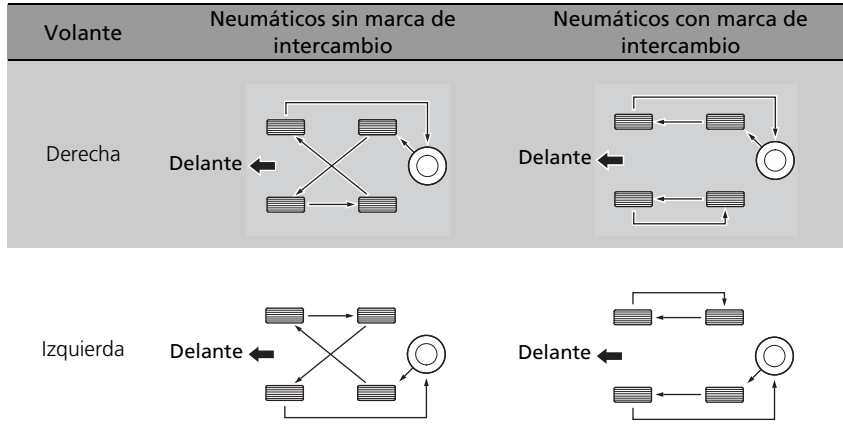

►► Intercambio de neumáticos

Los neumáticos con dibujo de banda de rodadura con sentido de rotación solo deben cambiarse de adelante a atrás (no de un lado a otro).

Los neumáticos con sentido de rotación se deben montar con la marca de indicación de intercambio hacia delante, como se muestra a continuación.

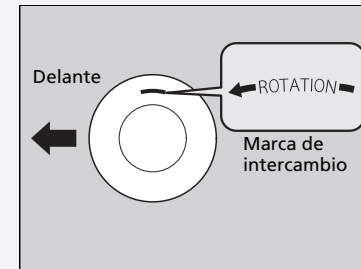

Al intercambiar los neumáticos asegúrese de que se comprueba la presión de inflado.

Comprobación de la batería

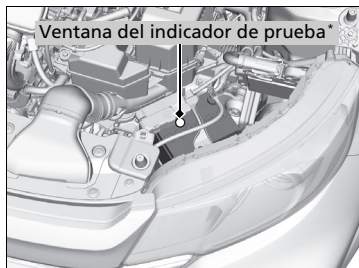

Ventana del indicador de prueba*

Modelos con ventana del indicador de comprobación en la batería

Compruebe el estado de la batería una vez al mes. Compruebe la ventana del indicador de comprobación y si los terminales presentan corrosión.

Modelos sin ventana del indicador de comprobación en la batería

Compruebe el estado de la batería mensualmente y verifique la existencia de corrosión en los terminales.

Compruebe el estado de la batería mirando el nivel del líquido. Las marcas de nivel superior e inferior aparecen en la caja de la batería. Si el nivel del líquido está cerca o por debajo de la marca inferior, póngase en contacto con un concesionario.

Modelos con sistema de audio

Si la batería del vehículo está desconectada o se agota:
Se restablece el reloj.

➔ **Reloj** P. 94

» Batería

⚠ ADVERTENCIA

La batería libera gas hidrógeno explosivo durante el funcionamiento normal.

Una llama o una chispa puede hacer que explote la batería con la suficiente fuerza como para provocar heridas o la muerte.

Mantenga alejados de la batería chispas, llamas y materiales que generen humo.

Lleve ropa de protección y un protector de la cara o solicite que un técnico calificado realice el mantenimiento de la batería.

⚠ ADVERTENCIA

La batería contiene ácido sulfúrico (electrólito), que es muy corrosivo y venenoso.

Si el electrólito le salpica a los ojos o la piel, puede causar quemaduras graves. Lleve protección para los ojos y ropa de protección al trabajar en la batería o cerca de la misma.

Si ingiere electrólito puede morir por envenenamiento a menos que se tomen de inmediato las medidas oportunas.

MANTENER FUERA DEL ALCANCE DE LOS NIÑOS

Carga de la batería

Desconecte los dos cables de la batería para evitar dañar el sistema eléctrico del vehículo.
Desconecte siempre el cable negativo (-) primero y conéctelo el último.

▶▶ Batería

Modelos con ventana del indicador de comprobación en la batería

La información de color del indicador de comprobación está en la batería. La ubicación de la ventana del indicador de comprobación puede variar en función del modelo.

Procedimientos de emergencia

Ojos: Lávelos durante al menos 15 minutos con agua que tenga en una taza u otro recipiente. (El agua a presión puede dañar los ojos.) Llame a un médico inmediatamente.

Piel: Quítese la ropa contaminada. Lave la piel con agua abundante. Llame a un médico inmediatamente. Ingestión: Beba agua o leche. Llame a un médico inmediatamente.

Cuando encuentre corrosión, limpie los terminales de la batería aplicando una solución de levadura y agua. Limpie los terminales con una toalla húmeda. Seque la batería con una toalla o un paño. Aplique grasa en los terminales para evitar que vuelva a aparecer corrosión.

Cuando reemplace la batería, el repuesto debe tener las mismas especificaciones.

Para obtener más información, póngase en contacto con un concesionario.

⚠ ADVERTENCIA

Cuando deseche la batería asegúrese de llevarla a un Concesionario Honda o llame a una empresa autorizada para su recolección y evite tirarla en drenajes, basureros, áreas verdes, lugares concurridos o dejarlos expuestos al interperie ya que esto puede ocasionar accidentes fatales y/o contribuir a la destrucción de los recursos naturales.

Sustitución de la pila de botón

Si el indicador no se enciende al pulsar el botón, sustituya la pila.

■ Llaves de contacto con control a distancia*

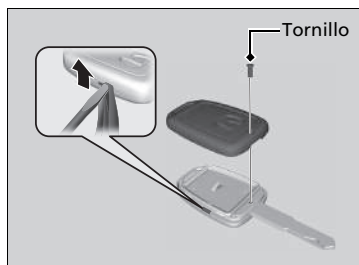

Tipo de pila: CR1620

1. Desatornille la tapa con un desarmador de estrella pequeño.
2. Abra el control a distancia.
 - ▶ Envuelva el desarmador pequeño de punta plana en un paño para evitar arañar el control.
3. Saque la pila botón con un desarmador plano pequeño.
4. Asegúrese de reemplazar la pila con la polaridad correcta.

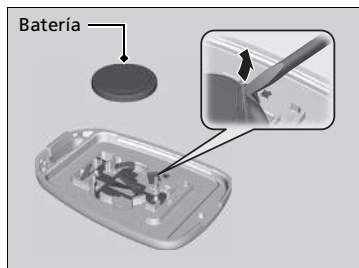

» Sustitución de la pila de botón

⚠ ADVERTENCIA

PELIGRO DE QUEMADURA QUÍMICA

La pila del control a distancia puede producir graves quemaduras internas e incluso provocar la muerte si se ingiere.

Mantenga las pilas nuevas y usadas lejos de los niños.

Si sospecha que un niño ha ingerido la pila, busque asistencia médica inmediata.

AVISO

Desechar la pila de forma inadecuada puede ser perjudicial para el medio ambiente. Confirme siempre la normativa local relativa al desecho de pilas.

Las pilas de sustitución están disponibles en establecimientos comerciales o en los concesionarios.

Control a distancia de acceso sin llave *



Tipo de pila: CR2032

1. Retire la llave integrada.
2. Retire la mitad superior haciendo palanca con una moneda en el borde con cuidado.
 - Envuelva una moneda en un paño para evitar dañar el control a distancia de acceso sin llave.
 - Extráigala con cuidado para evitar aflojar los botones.
3. Asegúrese de reemplazar la pila con la polaridad correcta.

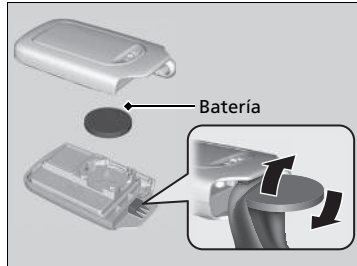

* No disponible en todos los modelos

Filtro de polvo y polen*

■ Cuándo sustituir el filtro de polvo y polen

Sustituya el filtro de polvo y polen de acuerdo con el programa de mantenimiento del vehículo. Se recomienda sustituir el filtro incluso antes de lo previsto si el vehículo ha circulado por entornos con mucho polvo.

➤ Programa de mantenimiento P. 245

■ Sustitución del filtro de polvo y polen

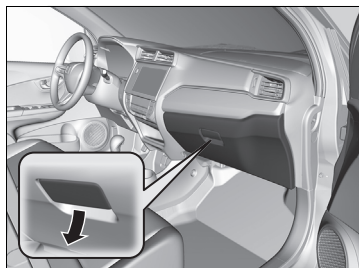

1. Abra la guantera.

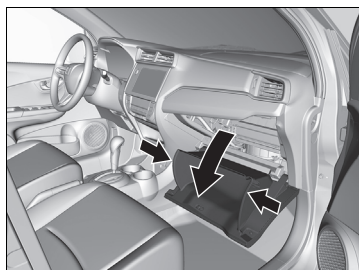

2. Desenganche las dos lengüetas presionando cada panel lateral.

3. Gire y aparte la guantera.

» Mantenimiento del sistema de calefacción* y refrigeración/ sistema de aire acondicionado*

El uso de ambientadores puede reducir el efecto desodorizante del filtro de polvo y polen así como acortar su vida útil.

Si el flujo de aire del sistema de calefacción* y refrigeración/ sistema de aire acondicionado* se deteriora notablemente y las ventanillas se empañan con facilidad, puede que sea necesario sustituir el filtro.

El filtro de polvo y polen retiene el polen, el polvo y otras partículas presentes en el aire.

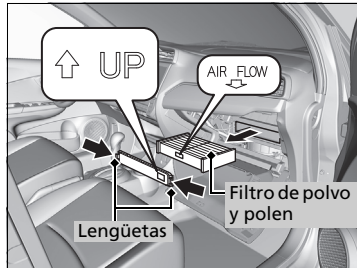

4. Presione las lengüetas de las esquinas de la carcasa del filtro. Extraiga la carcasa.
5. Desmonte el filtro de la carcasa.
6. Monte un filtro nuevo en la carcasa.
 - Coloque la flecha **AIR FLOW** orientada hacia abajo.

☒ Filtro de polvo y polen*

Si no sabe cómo sustituir el filtro de polvo y polen, déjelo en manos de un concesionario.

* No disponible en todos los modelos

Cuidado del interior

Utilice un aspirador para quitar el polvo antes de pasar un paño.

Utilice un paño húmedo con una mezcla de detergente suave y agua templada para eliminar la suciedad. Utilice un paño limpio para retirar los restos de detergente.

■ Limpieza de los cinturones de seguridad

Utilice un cepillo blando con una mezcla de jabón suave y agua templada para limpiar los cinturones. Deje que los cinturones se sequen. Limpie los anillos de los anclajes de los cinturones de seguridad con un paño limpio.

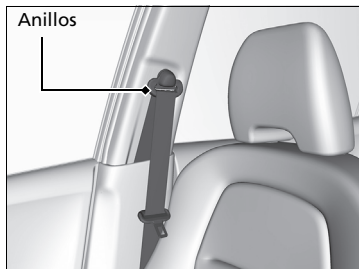

» Cuidado del interior

Tenga cuidado de no derramar ningún líquido en el interior del vehículo.

Los dispositivos y sistemas eléctricos pueden sufrir fallos de funcionamiento si se derraman líquidos sobre ellos.

No use pulverizadores que contengan silicona sobre dispositivos eléctricos como dispositivos de audio e interruptores.

Si lo hace, esto podría provocar el mal funcionamiento de algunos elementos o un incendio en el interior del vehículo. Si usa por error un pulverizador que contenga silicona sobre dispositivos eléctricos, consulte en su concesionario.

Dependiendo de su composición, los productos químicos y aromáticos líquidos pueden provocar decoloración, arrugas y grietas en piezas de resina y telas.

No utilice disolventes alcalinos ni orgánicos como benceno o gasolina.

Después de usar productos químicos, límpielos con cuidado usando un paño seco.

No deje paños usados sobre piezas de resina o telas durante mucho tiempo sin lavarlas.

Tenga cuidado de no derramar ambientadores líquidos.

■ Limpieza de la ventanilla

Límpiala con limpiacristales.

■ Alfombras del piso *

La alfombra del suelo del conductor queda enganchada por encima de los anclajes del suelo, lo que impide que se deslice hacia delante. Cuando vuelva a montar la alfombra después de limpiarla, colóquela correctamente.

No coloque alfombras del piso adicionales sobre la alfombra sujeta con los anclajes.

■ Mantenimiento del cuero original*

Para limpiar la piel adecuadamente:

1. En primer lugar, use una aspiradora o un paño de ropa seco para quitar la suciedad o el polvo.
2. Limpie el cuero con un paño suave humedecido en una solución con un 90% de agua y un 10% de jabón neutro.
3. Quite cualquier residuo de jabón con un paño húmedo y limpio.
4. Retire cualquier resto de agua y deje que la piel se seque al aire en la sombra.

» Limpieza de la ventanilla

Modelos con desempañador trasero

Los cables se montan en el interior de la luneta. Límpiala en la misma dirección que los cables con un paño suave para no dañarlos.

» Alfombras del piso*

Si usa unas alfombras del piso distintas de las que se suministran originalmente con el vehículo, compruebe que están diseñadas para su vehículo, que ajustan bien y que quedan bien sujetas con los anclajes del piso. Coloque las alfombras del piso de los asientos traseros correctamente. Si no se colocan correctamente, las alfombras del piso podrían interferir en el funcionamiento de los asientos delanteros.

» Mantenimiento del cuero original*

Es importante limpiar la suciedad o el polvo tan pronto como sea posible. Los derrames pueden empapar la piel y provocar manchas. La suciedad o el polvo pueden provocar abrasiones en la piel. Además, tenga en cuenta que algunas piezas de ropa de colores oscuros pueden frotar los asientos de piel y provocar decoloración o manchas.

* No disponible en todos los modelos

Cuidado del exterior

Limpie el polvo de la carrocería del vehículo después de conducir. Compruebe con regularidad la existencia de daños en las superficies pintadas del vehículo. Un arañazo en una superficie pintada puede provocar corrosión en la carrocería. Si encuentra un arañazo, repárelo lo antes posible.

Lavado del vehículo

Lave el vehículo con frecuencia. Lávelo con más frecuencia si conduce en las condiciones siguientes:

- Si conduce en carreteras con sal de carretera.
- Si conduce en zonas costeras.
- Si quedan pegados a las superficies pintadas alquitrán, hollín, excrementos de pájaros, insectos o resina.

Uso de un sistema de lavado automático del vehículo

- Asegúrese de seguir las instrucciones indicadas en el sistema de lavado automático del vehículo.

Modelos con antena extraíble

- Desmonte la antena del sistema de audio.
 - ▣ **Antena del sistema de audio*** P. 172
- Pliegue los retrovisores de puerta.

Uso de máquinas de lavado de alta presión

- Mantenga una distancia suficiente entre la boquilla de lavado y la carrocería del vehículo.
- Tenga más cuidado alrededor de las ventanas. Si se acerca demasiado podría entrar agua en el interior del vehículo.
- No pulverice agua a alta presión directamente en el interior del compartimento motor. En su lugar, utilice agua a baja presión y un detergente suave.

▣ Lavado del vehículo

No pulverice agua directamente en las entradas de aire. Puede producirse un fallo de funcionamiento.

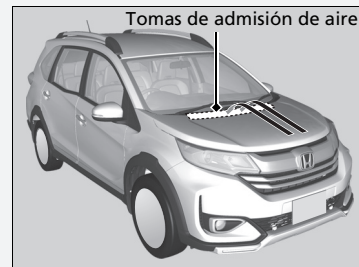

■ Aplicación de cera

Una buena capa de cera para carrocerías de automóviles ayuda a proteger la pintura del vehículo frente a los elementos. La cera desaparecerá con el tiempo y la pintura del vehículo quedará expuesta a los elementos, por lo que deberá volver a aplicar cera cuando sea necesario.

■ Mantenimiento de los parachoques y otras partes con recubrimiento de resina

Si cae gasolina, aceite, refrigerante del motor o líquido de la batería sobre partes con recubrimiento de resina, estas podrían mancharse o el recubrimiento podría pelarse. Límpielas lo antes posible con un paño suave y agua limpia.

■ Limpieza de la ventanilla

Límpiela con limpiacristales.

■ Mantenimiento de llantas de aluminio*

El aluminio se deteriora por la sal y otras partículas contaminantes que se encuentran en la carretera. Cuando sea necesario, lo antes posible, utilice una esponja y detergente suave para limpiar estas partículas contaminantes. No use productos químicos agresivos (incluidos algunos limpiadores de llantas de venta comercial) ni un cepillo duro. Estos pueden dañar el acabado protector de las llantas de aleación de aluminio causando su corrosión.

Dependiendo del tipo de acabado, las ruedas también pueden perder su brillo o parecer brñidas. Para evitar manchas de agua, limpie las ruedas en seco con un trapo mientras estén todavía húmedas.

⌘ Aplicación de cera

AVISO

Los disolventes químicos y los limpiadores fuertes pueden dañar la pintura, el metal y el plástico del vehículo. Limpie los derrames inmediatamente.

⌘ Mantenimiento de los parachoques y otras partes con recubrimiento de resina

Consulte en su concesionario sobre el material de recubrimiento adecuado cuando quiera reparar la superficie pintada de partes hechas de resina.

* No disponible en todos los modelos

■ Cristales de las luces exteriores empañados

Los cristales interiores de las luces exteriores (faros, luces de freno, etc.) pueden empañarse temporalmente si conduce con lluvia o después de lavar el vehículo. También puede formarse condensación dentro de los cristales cuando hay una diferencia significativa entre la temperatura ambiente y la del interior del cristal (similar a cuando se empañan las ventanillas del vehículo con lluvia). Estas condiciones son procesos naturales, no problemas estructurales de diseño de las luces exteriores.

Las características de diseño de los cristales pueden provocar la formación de humedad en las superficies de la estructura de los cristales de las luces. No se trata tampoco de una anomalía. Sin embargo, si observa una gran acumulación de agua o grandes gotas de agua formándose dentro de los cristales, haga que revisen el vehículo en un concesionario.

Accesorios

Si va a montar accesorios, compruebe lo siguiente:

- No monte accesorios en el parabrisas. Pueden obstaculizar su campo de visión y afectar a su capacidad de respuesta ante las condiciones de conducción.
- Asegúrese de que los accesorios electrónicos no sobrecarguen los circuitos eléctricos ni afecten al funcionamiento del vehículo.

➤ **Fusibles** P. 315

- Antes de montar cualquier accesorio electrónico, pida al técnico encargado del montaje que se ponga en contacto con un concesionario para solicitar asistencia. Si es posible, solicite en el concesionario que inspeccionen la instalación resultante.

Modificaciones

No modifique su vehículo de manera que pueda afectar a su manejo, estabilidad o fiabilidad, ni instale piezas o accesorios que no sean originales de Honda y que puedan tener un efecto similar.

Incluso pequeñas modificaciones de los sistemas del vehículo pueden afectar a su funcionamiento general.

Asegúrese siempre de que todo el equipo está instalado correctamente y tiene un mantenimiento adecuado y no lleve a cabo ninguna modificación en su vehículo o en sus sistemas fuera de las normas locales o de su país.

El puerto de diagnóstico de a bordo (conector OBD-II/SAE J1962) instalado en este vehículo debe utilizarse con dispositivos de diagnóstico de sistemas de automóvil o con otros dispositivos aprobados por Honda. El uso de cualquier otro tipo de dispositivo puede afectar de forma negativa a los sistemas electrónicos del vehículo o ponerlos en peligro, dando lugar posiblemente a un malfuncionamiento del sistema, consumo de la batería u otros problemas inesperados.

No modifique ni intente reparar ningún componente eléctrico.

Accesorios y modificaciones

⚠ ADVERTENCIA

El uso de modificaciones o accesorios inadecuados puede afectar a la maniobrabilidad, la estabilidad y el rendimiento del vehículo, y provocar un accidente en el que puede resultar herido de gravedad o morir.

Siga todas las instrucciones indicadas en este manual de usuario en cuanto a accesorios y modificaciones.

Si están montados correctamente, los teléfonos móviles, las alarmas, los radioteléfonos, la antena de radio y los sistemas de audio de baja potencia no deben interferir en los sistemas controlados por ordenador del vehículo, como los airbags y los frenos antibloqueo.

Se recomienda utilizar accesorios originales de Honda para garantizar su correcto funcionamiento en el vehículo.

Cómo hacer frente a lo inesperado

En este capítulo se explica cómo hacer frente a problemas inesperados.

Herramientas	294
Tipos de herramientas	294
En caso de pinchazo	295
Cambio de un neumático pinchado.....	295
El motor no arranca	303
Comprobación del motor	303
Si la pila del control a distancia de acceso sin llave se está agotando	304
Parada de emergencia del motor.....	305
Arranque con cables	306
La palanca de cambios no se mueve ...	309
Sobrecalentamiento	310
Cómo hacer frente al sobrecalentamiento...	310

Indicador encendido/parpadeando	
Si se enciende el indicador de presión baja de aceite	312
Si se enciende el indicador del sistema de carga	312
Si se enciende o parpadea el testigo de averías	313
Si se enciende el indicador del sistema de frenos (rojo).....	313
Si se enciende el indicador del sistema de servodirección eléctrica (EPS).....	314
Fusibles	
Ubicaciones de los fusibles	315

Comprobación y sustitución de los fusibles..	322
Remolcado de emergencia	323
No puede abrir el maletero	326

Tipos de herramientas

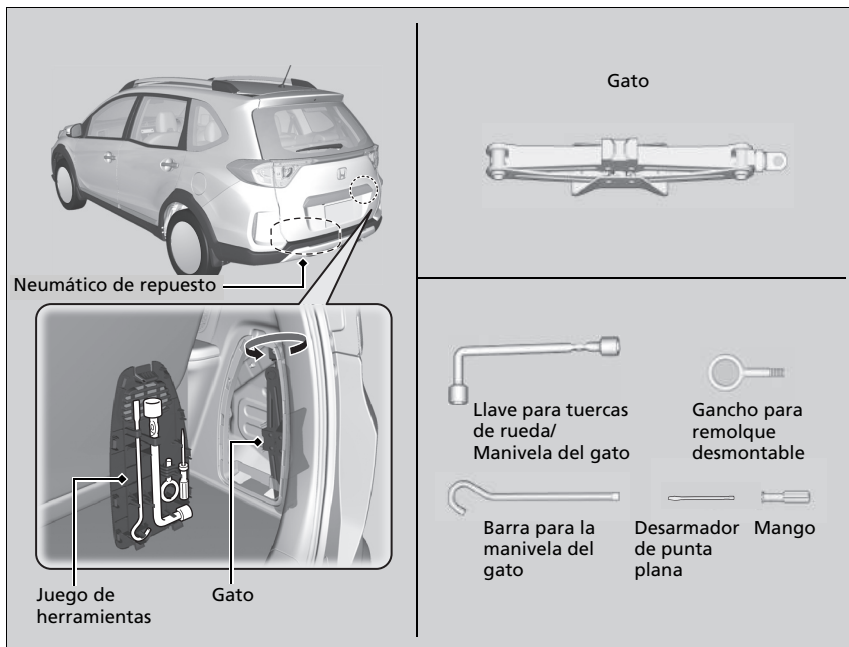

Tipos de herramientas

Las herramientas están almacenadas en el maletero.

Cambio de un neumático pinchado

Si se pincha un neumático mientras circula, agarre el volante con firmeza y frene gradualmente para reducir la velocidad. A continuación, deténgase en un lugar seguro. Sustituya el neumático pinchado con rueda de repuesto de tamaño normal.

1. Estacione el vehículo en una superficie firme, nivelada y que no resbale, y aplique el freno de estacionamiento.

Modelos con caja de cambios automática de variación continua

2. Mueva la palanca de cambios a **P**.

Modelos con caja de cambios manual

2. Mueva la palanca de cambios a **R**.

Todos los modelos

3. Encienda las luces de emergencia y gire el interruptor de encendido a BLOQUEO **0***1.

🔧 Cambio de un neumático pinchado

ADVERTENCIA: El gato solo se debe usar como ayuda en caso de una avería de emergencia del vehículo, no para cambiar los neumáticos de temporada normales, ni en ninguna otra operación de mantenimiento o reparación.

AVISO

No utilice el gato si no funciona correctamente. Llame a su concesionario o a un servicio de remolcado profesional.

*1: Los modelos con sistema de acceso sin llave tienen un botón **ENGINE START/STOP** en lugar de un interruptor de encendido.

■ Preparativos para sustituir un neumático pinchado

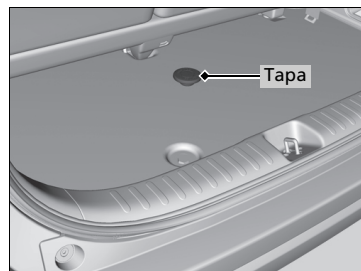
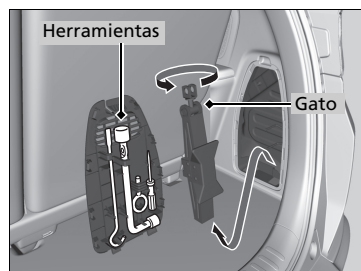
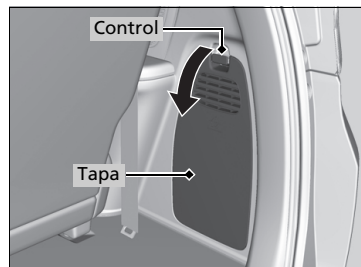

1. Abra el maletero.
2. Tire del control para retirar la tapa. Saque las herramientas de la parte trasera de la tapa.

3. Gire el soporte del extremo del gato hacia la izquierda para aflojarlo y saque el gato.

4. Saque la tapa.

► Preparativos para sustituir un neumático pinchado

La llave para tuercas de rueda suministrada con el vehículo está especialmente adaptada para encajar en el eje del soporte. No utilice ninguna otra herramienta.

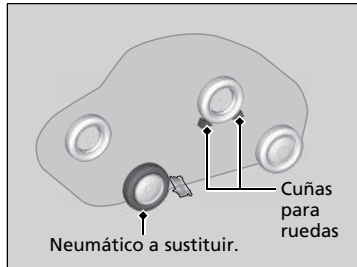
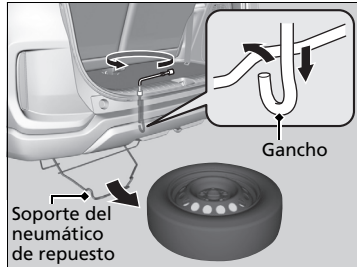
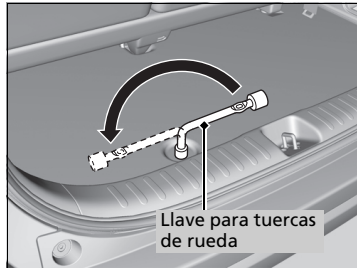

5. Ponga la llave para tuerca de rueda en el tornillo de fijación y gírela hacia la izquierda para bajar la rueda de repuesto.

► Gire la llave para la rueda repetidamente 180 grados.

6. Descuelgue el soporte del neumático de repuesto y saque el neumático de repuesto.

► Levante el soporte del neumático de repuesto y, a continuación, retire el gancho.

7. Coloque una cuña para ruedas o una roca delante y detrás de la rueda opuesta en diagonal al neumático pinchado.

► Preparativos para sustituir un neumático pinchado

Tenga cuidado de no lesionarse al sacar o guardar el neumático de repuesto.

No desenrosque el tornillo de fijación hasta que salga. Si se sale, el soporte del neumático de repuesto y el propio neumático pueden caer y golpearle el pie.

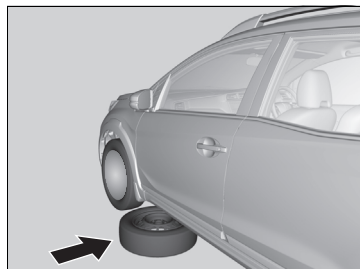

- 8.** Coloque el neumático de repuesto (con la llanta hacia arriba) debajo del vehículo, cerca del neumático que va a sustituir.



- 9.** Afloje las tuercas de la rueda una vuelta aproximadamente con la llave para tuercas de rueda.

Cómo colocar el gato

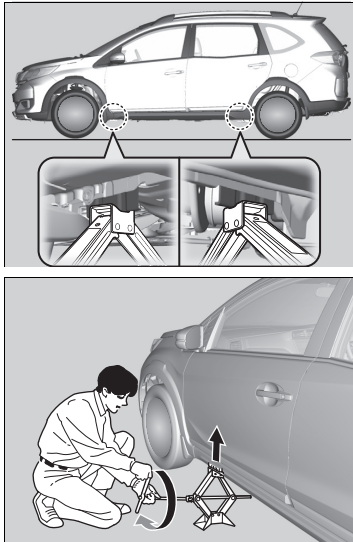

1. Coloque el gato debajo del punto de apoyo más cercano al neumático que va a cambiarse.
2. Gire el soporte del extremo, como se muestra en la imagen, hacia la derecha hasta que la parte superior del gato toque el punto de apoyo.
 - Asegúrese de que la lengüeta del punto de apoyo encaja en la muesca del gato.

►► Cómo colocar el gato

⚠ ADVERTENCIA

El vehículo puede salirse fácilmente del apoyo del gato y causar lesiones graves a personas que puedan estar debajo.

Siga las indicaciones para cambiar el neumático exactamente; ninguna persona debe colocar parte alguna de su cuerpo debajo de un vehículo apoyado en un gato.

ADVERTENCIA: El gato debe colocarse sobre una superficie plana y estable, al mismo nivel que el vehículo estacionado.

Algunos modelos

El gato entregado con el vehículo tiene la siguiente etiqueta.

1.	2.	3.

1. Consulte el manual del propietario.
2. No se coloque nunca debajo del vehículo cuando esté apoyado en un gato.
3. Coloque el gato debajo del área reforzada.

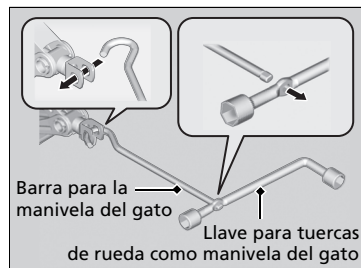

3. Eleve el vehículo con la manivela del gato y la barra de prolongación hasta que el neumático se levante del suelo.

►► Cómo colocar el gato

No utilice el gato con personas o equipaje dentro del vehículo.

Utilice el gato que se entrega con su vehículo. Otros gatos pueden no resistir el peso ("carga") o no encajar en el punto de apoyo.

Para usar el gato con seguridad, se deben seguir las instrucciones siguientes:

- No lo utilice con el motor en marcha.
- Utilícelo únicamente en superficies firmes y niveladas.
- Colóquelo solamente en los puntos de apoyo.
- No entre en el vehículo mientras se está utilizando el gato.
- No coloque nada encima ni debajo del gato.

Sustitución del neumático pinchado

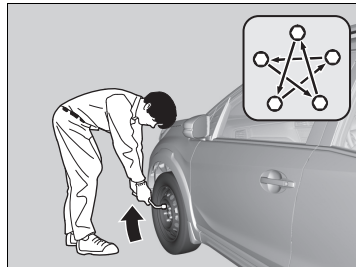
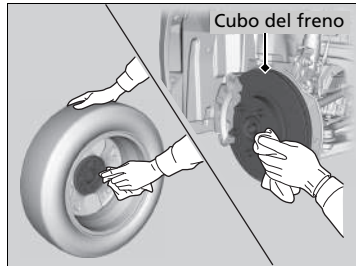
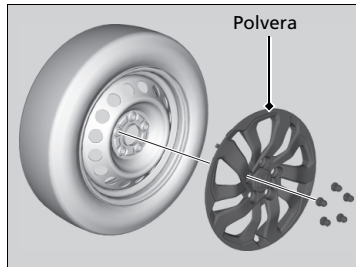

Modelos sin polvera

1. Retire las tuercas de rueda y el neumático pinchado.

Modelos con polvera

1. Retire las tuercas de rueda, la polvera y el neumático pinchado.

Todos los modelos

2. Limpie las superficies de montaje de la rueda con un paño limpio.
3. Monte el neumático de repuesto.
4. Apriete las tuercas de rueda hasta que toquen los bordes de los orificios de montaje y dejen de girar.

5. Baje el vehículo y desmonte el gato. Apriete las tuercas de rueda en el orden indicado en la imagen. Haga este recorrido, apretando las tuercas, dos o tres veces por este orden.

Par de apriete para tuercas de rueda:
108 N·m (11 kgf·m)

► Sustitución del neumático pinchado

No apriete las tuercas de las ruedas en exceso con el pie o utilizando un tubo.

Modelos con polvera

No intente sacar a la fuerza la polvera haciendo palanca con un desarmador u otra herramienta. La polvera no se puede retirar sin antes retirar las tuercas de la rueda.

Alinee la marca de la válvula de la polvera con la válvula del neumático en la rueda y monte el polvera.

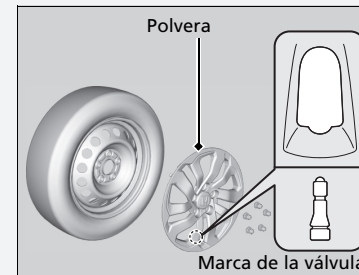

Almacenamiento del neumático pinchado

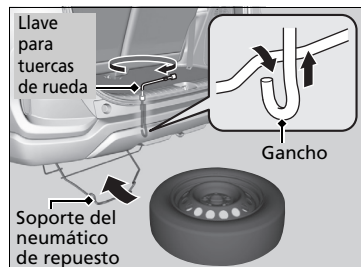

1. Coloque el neumático pinchado boca arriba en el soporte para la rueda de repuesto.
2. Asegúrese de reinstalar y fijar el soporte del neumático de repuesto en su lugar original.
3. Guarde el gato en su soporte. Gire el soporte del extremo del gato para bloquearlo correctamente. Almacene las herramientas y coloque la cubierta en el compartimento lateral trasero.
4. Vuelva a instalar la tapa en el estribo del maletero.

Almacenamiento del neumático pinchado

⚠ ADVERTENCIA

En caso de colisión, los objetos sueltos pueden salir despedidos dentro del habitáculo y lesionar gravemente a los ocupantes.

Guarde la rueda, el gato y las herramientas de forma segura antes de continuar la marcha.

Levante siempre el soporte del neumático de repuesto, incluso si no lleva neumático. Si el soporte se queda abajo, se dañará durante la conducción y deberá ser reemplazado.

Para volver a instalar el neumático de repuesto, colóquelo mirando hacia arriba en el soporte.

Si lo guarda mirando hacia abajo, puede dañarse y deberá ser reemplazado.

Asegúrese de que el soporte del neumático de repuesto esté almacenado firmemente en el gancho. Si el soporte está suelto, se puede descolgar durante la conducción y causar un accidente.

Comprobación del motor

Si el motor no arranca, compruebe el motor de arranque.

Comprobación del motor

Si necesita arrancar el vehículo en ese momento, utilice cables de arranque conectados a otro vehículo o una batería de arranque.

➤ **Arranque con cables** P. 306

Modelos con sistema de acceso sin llave

No mantenga pulsado el botón **ENGINE START/STOP** durante más de 15 segundos.

Anomalía del motor de arranque

Lista de comprobación

El motor de arranque no gira o lo hace lentamente.

Es posible que la batería esté descargada. Compruebe los elementos de la derecha y realice la operación correspondiente.

El motor de arranque gira con normalidad pero el motor no arranca.

Puede haber un problema en el fusible. Compruebe los elementos de la derecha y realice la operación correspondiente.

Modelos con sistema de acceso sin llave

- Asegúrese de que el control a distancia de acceso sin llave está dentro de su zona de alcance de funcionamiento.
➤ **Botón ENGINE START/STOP** P. 119

Compruebe el brillo de las luces interiores.

Encienda las luces interiores y compruebe su intensidad.

- Si las luces interiores tienen poca intensidad o no se encienden

➤ **Comprobación de la batería** P. 280

- Si las luces interiores se encienden normalmente ➤ **Fusibles** P. 315

Revise el procedimiento de arranque del motor.

Siga las instrucciones e intente arrancar de nuevo el motor. ➤ **Arranque del motor** P. 209, 212

Compruebe el indicador del sistema inmovilizador.

Si el indicador del sistema inmovilizador está parpadeando, no se puede arrancar el motor.

➤ **Sistema inmovilizador** P. 113

Compruebe el nivel de combustible.

Deberá haber suficiente combustible en el depósito. ➤ **Indicador de combustible*** P. 86

Compruebe el fusible.

Compruebe todos los fusibles o lleve el vehículo a revisar a un concesionario.

➤ **Comprobación y sustitución de los fusibles** P. 322

Si el problema continúa:

➤ **Remolcado de emergencia** P. 323

* No disponible en todos los modelos

Modelos con sistema de acceso sin llave

Si la pila del control a distancia de acceso sin llave se está agotando

Si suena el aviso acústico, el indicador del botón **ENGINE START/STOP** parpadea y el motor no arranca, arranque el motor de la siguiente forma:

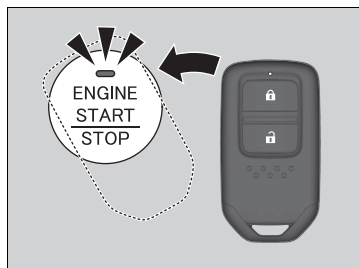

1. Toque la parte central del botón **ENGINE START/STOP** con el símbolo **H** del control a distancia de acceso sin llave mientras parpadea el indicador del botón **ENGINE START/STOP**. Los botones del control a distancia de acceso sin llave deben estar orientados hacia usted.
 - El indicador parpadea durante aproximadamente 30 segundos.

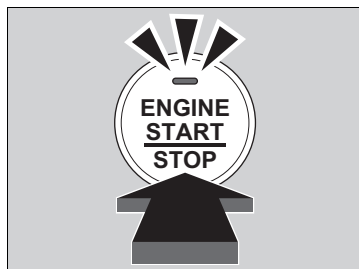

2. Pise el pedal de freno y pulse el botón **ENGINE START/STOP** antes de transcurridos 10 segundos del aviso acústico y de que el indicador cambie de parpadeo a encendido.
 - Si no se pisa el pedal de freno, la modalidad cambiará a ACCESORIOS.

Modelos con sistema de acceso sin llave

Parada de emergencia del motor

El botón **ENGINE START/STOP** se puede usar para detener el motor en una situación de emergencia, incluso durante la conducción. Si tiene que detener el motor, realice una de las operaciones siguientes:

- Mantenga pulsado el botón **ENGINE START/STOP** durante unos dos segundos.
- Oprima firmemente el botón **ENGINE START/STOP** tres veces.

El volante no se bloqueará.

Modelos con caja de cambios automática de variación continua

La modalidad de alimentación está en ACCESORIOS cuando el motor se detiene.

Para cambiar al modo de VEHÍCULO APAGADO, mueva la palanca de cambios a **P** una vez detenido por completo el vehículo. A continuación, oprima el botón **ENGINE START/STOP** dos veces sin pisar el pedal del freno.

Modelos con caja de cambios manual

El modo de alimentación cambia a VEHÍCULO APAGADO.

Parada de emergencia del motor

No pulse el botón **ENGINE START/STOP** al conducir salvo que sea absolutamente necesario parar el motor. Si pulsa el botón **ENGINE START/STOP** al conducir, el aviso acústico suena.

Procedimiento de arranque con cables

Desconecte la alimentación a los dispositivos eléctricos, como el sistema de audio y las luces. Apague el motor y abra el cofre.

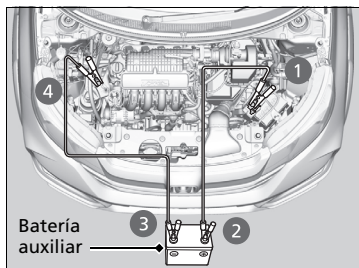

1. Conecte el primer cable de arranque al terminal \oplus de la batería del vehículo.
2. Conecte el otro extremo del primer cable de arranque al terminal \oplus de la batería auxiliar.
 - ▶ Utilice una batería auxiliar de 12 voltios únicamente.
 - ▶ Cuando utilice un cargador de batería para automóvil como batería auxiliar de 12 voltios, escoja una tensión de carga inferior a 15 voltios. Compruebe en el manual del cargador el ajuste apropiado.
3. Conecte el segundo cable de arranque al terminal \ominus de la batería auxiliar.

Arranque con cables

⚠ ADVERTENCIA

La batería puede hacer explosión si no se sigue el procedimiento correcto, causando lesiones graves a personas que se encuentren cerca.

Mantenga alejados de la batería chispas, llamas y materiales que generen humo.

AVISO

Si se expone la batería a condiciones de frío intenso, puede congelarse el electrolito en su interior. Si se intenta arrancar con cables un vehículo con la batería congelada, se puede causar la ruptura de la misma.

Fije correctamente las pinzas de los cables de arranque para que no se suelten por las vibraciones del motor. Además, tenga cuidado de que no se enreden los cables de arranque ni se toquen los extremos de los cables al fijarlos o soltarlos.

Las condiciones de frío reducen el rendimiento de la batería y pueden hacer que el motor no arranque.

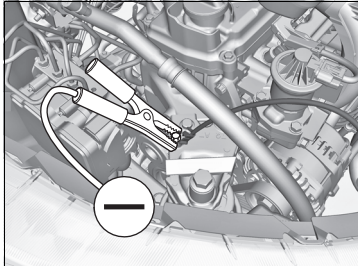

4. Conecte el otro extremo del segundo cable de arranque al punto de toma a tierra del motor como se muestra. No conecte este cable de arranque a ninguna otra parte.
5. Si su vehículo está conectado a otro vehículo, arranque el motor de este otro vehículo y haga que aumente el régimen del motor ligeramente.
6. Intente arrancar el motor de su vehículo. Si gira muy lentamente, compruebe que los cables de arranque tienen un buen contacto metal con metal.

■ Qué hacer después de que el motor arranca

Una vez arrancado el motor de su vehículo, retire los cables de arranque en el orden siguiente.

1. Desconecte el cable de arranque de la conexión a masa de su vehículo.
2. Desconecte el otro extremo del cable de arranque del terminal \ominus de la batería auxiliar.
3. Desconecte el cable de arranque del terminal \oplus de su vehículo.
4. Desconecte el otro extremo del cable de arranque del terminal \oplus de la batería auxiliar.

Lleve a revisar su vehículo a una estación de servicio o a un concesionario cercano.

La palanca de cambios no se mueve

Modelos con caja de cambios automática de variación continua

Siga el procedimiento indicado a continuación si no puede mover la palanca de cambios de la posición **P**.

Desbloqueo de la palanca

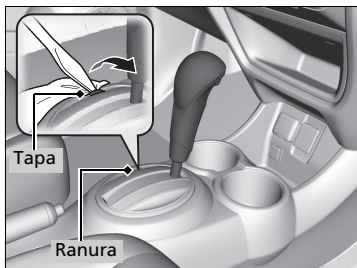

1. Aplique el freno de estacionamiento.

Modelos sin sistema de acceso sin llave

2. Retire la llave del interruptor de encendido.

Modelos con sistema de acceso sin llave

2. Retire la llave integrada del control a distancia de acceso sin llave.

Modelos con cubierta de la ranura de desbloqueo

3. Envuelva un trapo alrededor de la punta de un desarmador pequeño de punta plana. Colóquelo en la ranura de desbloqueo del cambio, como se muestra en la imagen, y retire la cubierta.



Todos los modelos

4. Introduzca la llave en la ranura de desbloqueo del cambio.

5. Mientras presiona la llave hacia abajo, pulse el botón de liberación de la palanca de cambios y coloque la palanca en la posición **N**.

► El cambio ya está desbloqueado. Lleve el vehículo a un concesionario para revisar la palanca de cambios lo antes posible.

Cómo hacer frente al sobrecalentamiento

Los síntomas de sobrecalentamiento son:

- El indicador de temperatura alta se enciende o el motor de repente pierde potencia.
- Sale vapor o una pulverización del compartimento motor.

■ Lo primero

1. Estacione el vehículo en un lugar seguro inmediatamente.
2. Desconecte todos los accesorios y active las luces de emergencia.
 - ▶ **No hay vapor ni pulverización:** Mantenga el motor en marcha y abra el cofre.
 - ▶ **Hay vapor o pulverización:** Apague el motor y espere a que se reduzca. Después, abra el cofre.

» Cómo hacer frente al sobrecalentamiento

ADVERTENCIA

El vapor y las salpicaduras procedentes de un motor sobrecalentado pueden causarle quemaduras graves.

No abra el cofre si está saliendo vapor.

AVISO

Si se continúa circulando cuando el indicador de temperatura alta está encendido se pueden causar daños al motor.

ADVERTENCIA

EXTINGUIDOR

Revise el extinguidor de su automóvil al menos una vez por mes y asegúrese de que se encuentre cargado.

■ Lo siguiente

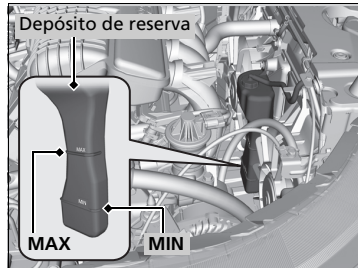

1. Compruebe que el ventilador de refrigeración funciona y pare el motor una vez que el indicador de temperatura alta se ha apagado.
 - Si el ventilador de refrigeración no funciona, pare el motor inmediatamente.
2. Una vez que se ha enfriado el motor, compruebe el nivel de refrigerante y si hay fugas en los componentes del sistema de refrigeración.
 - Si el nivel de refrigerante del depósito de reserva está bajo, añada refrigerante hasta que alcance la marca **MAX**.
 - Si no hay refrigerante en el depósito de reserva, compruebe que el radiador está frío. Cubra el tapón de radiador con un paño grueso y abra el tapón. Si es necesario, añada refrigerante hasta la base del cuello de llenado y coloque de nuevo el tapón.

■ Finalmente

Una vez que el motor se ha enfriado lo suficiente, arránquelo de nuevo y compruebe el indicador de temperatura alta.

Si el indicador de temperatura alta está apagado, reanude la conducción. Si permanece encendido, póngase en contacto con un concesionario para realizar la reparación.

►► Cómo hacer frente al sobrecalentamiento

⚠ ADVERTENCIA

Retirar el tapón del radiador mientras el motor está caliente puede hacer que el refrigerante salga pulverizado provocándole quemaduras graves.

Deje siempre que el motor y el radiador se enfrien antes de retirar el tapón del radiador.

Si hay fugas de refrigerante, póngase en contacto con un concesionario para repararlas.

Utilice agua solamente como solución temporal de emergencia. Solicite en un concesionario que laven el sistema con el anticongelante adecuado lo antes posible.

Si se enciende el indicador de presión baja de aceite



■ Razones por las que se enciende el indicador

Se enciende cuando la presión de aceite del motor es baja.

■ Qué hacer en cuanto se enciende el indicador

1. Estacione el vehículo en una superficie nivelada en un lugar seguro inmediatamente.
2. Si es necesario, encienda las luces de emergencia.

■ Qué hacer después de haber estacionado el vehículo

1. Detenga el motor y déjelo reposar tres minutos aproximadamente.
2. Abra el cofre y compruebe el nivel de aceite.
 - ☒ **Comprobación del aceite** P. 252
3. Arranque el motor y compruebe el indicador de presión baja de aceite.
 - ▶ El indicador se apaga: Reanude la conducción.
 - ▶ Si el indicador no se apaga en los 10 segundos siguientes: Pare el motor inmediatamente y póngase en contacto con un concesionario para realizar la reparación.

Si se enciende el indicador del sistema de carga



■ Razones por las que se enciende el indicador

Se enciende cuando la batería no se carga.

■ Qué hacer cuando se enciende el indicador

Desconecte el sistema de calefacción y refrigeración, la luneta térmica y los demás sistemas eléctricos, y póngase en contacto con un concesionario inmediatamente para realizar la reparación.

☒ Si se enciende el indicador de presión baja de aceite

AVISO

Si el motor funciona con una presión de aceite baja pueden producirse daños mecánicos graves casi inmediatamente.

☒ Si se enciende el indicador del sistema de carga

Si necesita detenerse durante un momento, no pare el motor. Al arrancar el motor de nuevo es posible que se descargue la batería rápido.

Si se enciende o parpadea el testigo de averías



■ Razones por las que se enciende o parpadea el testigo

- Se enciende si el sistema de control de emisiones del motor presenta algún problema.
- Parpadea cuando se detectan fallos de encendido en el motor.

■ Qué hacer cuando se enciende el testigo

Evite conducir a velocidades altas y lleve el vehículo a revisar inmediatamente a un concesionario.

■ Qué hacer cuando parpadea el testigo de averías

Estacione el vehículo en un lugar seguro donde no haya objetos inflamables y espere 10 minutos como mínimo con el motor parado hasta que se enfríe.

Si se enciende el indicador del sistema de frenos (rojo)



■ Razones por las que se enciende el indicador

- El nivel del líquido de frenos es bajo.
- El sistema de frenos presenta un fallo de funcionamiento.

■ Qué hacer cuando se enciende el indicador durante la conducción

Pise el pedal del freno ligeramente para comprobar la presión del pedal.

- Si es normal, compruebe el nivel de líquido de frenos la siguiente vez que se detenga.
- Si no es normal, actúe inmediatamente. Si es necesario, seleccione una marcha inferior para que disminuya la velocidad del vehículo utilizando el freno motor.

►► Si se enciende o parpadea el testigo de averías

AVISO

Si se conduce con el testigo de averías encendido, es posible que el sistema de control de emisiones y el motor resulten dañados.

Si el testigo de averías parpadea de nuevo al volver a arrancar el motor, circule hasta el concesionario más cercano sin superar los 50 km/h. Lleve su vehículo a revisar.

►► Si se enciende el indicador del sistema de frenos (rojo)

Lleve su vehículo a reparar inmediatamente.

Es peligroso circular con un nivel bajo de líquido de frenos. Si no nota resistencia en el pedal de freno, deténgase inmediatamente en un lugar seguro. Si es necesario, seleccione una marcha inferior.

Si el indicador del sistema de frenos y el indicador **ABS** se encienden a la vez, significa que no funciona el sistema de distribución electrónica de la potencia de frenado. Significa que se puede producir inestabilidad al frenar bruscamente. El vehículo debe ser revisado en un concesionario inmediatamente.

Si se enciende el indicador del sistema de servodirección eléctrica (EPS)



■ Razones por las que se enciende el indicador

- Se enciende cuando hay algún problema en el sistema EPS.
- Si pisa el pedal del acelerador repetidamente para aumentar el régimen del motor cuando el motor está a ralentí, el indicador se enciende y algunas veces aumenta la rigidez del volante.

■ Qué hacer cuando se enciende el indicador

Detenga el vehículo en un lugar seguro y arranque de nuevo el motor.

Si el indicador se enciende y permanece encendido, el vehículo debe ser revisado en un concesionario inmediatamente.

Ubicaciones de los fusibles

Si algún dispositivo eléctrico no funciona, gire el interruptor de encendido a BLOQUEO **0***1 y compruebe si está fundido el fusible correspondiente.

Caja de fusibles del compartimento motor

Se encuentra cerca del terminal \oplus de la batería.

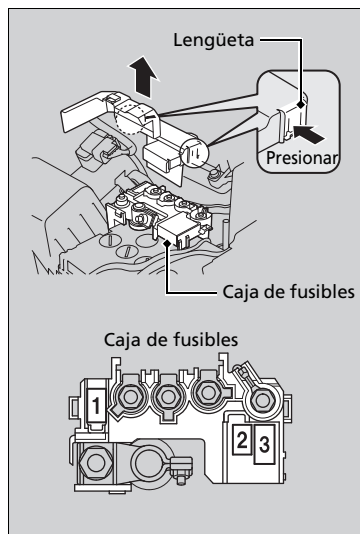



Las ubicaciones de los fusibles se muestran en la cubierta de la caja de fusibles.

Localice el fusible en cuestión mediante el número del fusible y la marca de la cubierta de la caja.

1. Tire de la lengüeta para liberar la parte delantera de la tapa.
2. Tire hacia arriba de la tapa presionando las dos lengüetas como se muestra.
La sustitución de los fusibles del compartimento motor debe realizarla un concesionario.

■ Circuito protegido y amperaje de fusibles

	Circuito protegido	Amperios
1	 Batería	100 A
2	 EPS	60 A
3	 Parada/Peligro	20 A

*1: Los modelos con sistema de acceso sin llave tienen un botón **ENGINE START/STOP** en lugar de un interruptor de encendido.

Caja de fusibles interior del lado del conductor

Se encuentra debajo del salpicadero.

Modelo con volante a la izquierda

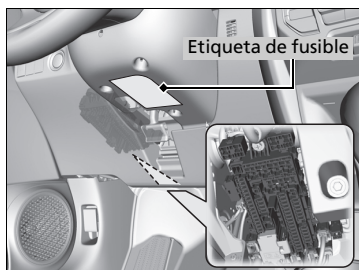

La ubicación de los fusibles se muestra en la etiqueta debajo de la columna del volante. Localice el fusible en cuestión mediante el número del fusible y el número de la etiqueta.

Modelo con volante a la derecha

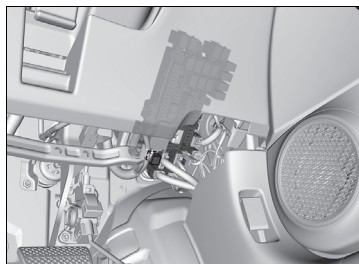

Localice el fusible en cuestión mediante la tabla e imagen siguientes.

Modelo con volante a la izquierda

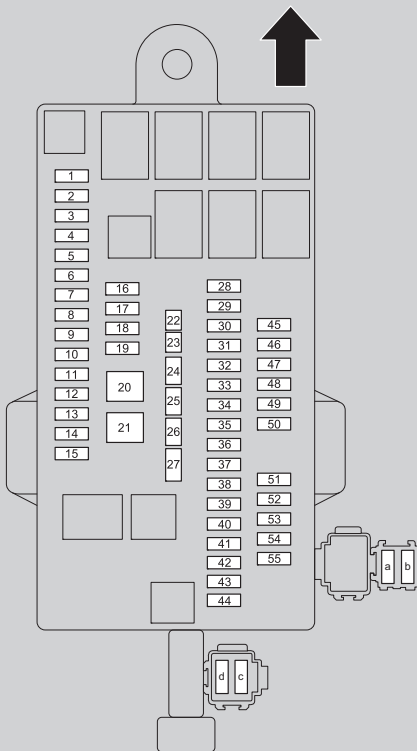

Modelo con volante a la derecha

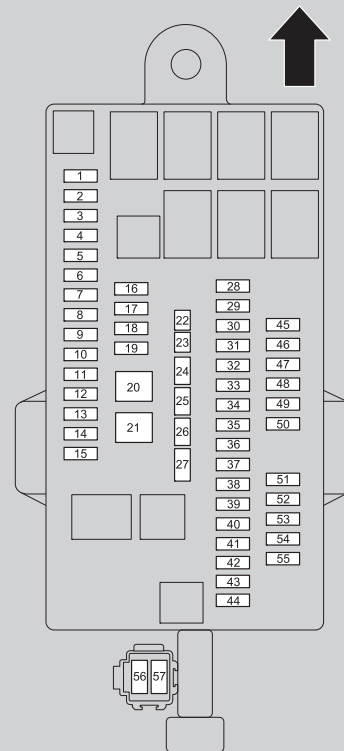

Modelo con volante a la izquierda

■ Circuito protegido y amperaje de fusibles

	Circuito protegido	Amperios
1	Luz de cruce derecha principal	20 A
2	Luz de cruce principal izquierda	20 A
3	DR Elevalunas eléctrico del conductor	20 A
4	Luz pequeña	10 A
5	A/C trasero	(7,5 A)
6	Embrague MG	7,5 A
7	FSR de ABS/VSA	(20 A)
8	Bloqueo principal de las puertas	30 A
9	IGP	15 A
10	DBW	15 A
11	Bobina de encendido	15 A
12	Bocina	10 A
13	Luces antiniebla*	(15 A)
14	Principal de la luz de carretera	20 A
15	Marcha atrás	10 A
16	Sistema de acceso sin llave	10 A ^{*1}
	-	- ^{*2}
17	Luces de conducción de día*	(10 A) ^{*1}
	-	- ^{*2}
18	Ventilador del radiador	20 A
19	Ventilador del condensador	20 A

* No disponible en todos los modelos

	Circuito protegido	Amperios
20	Desempañador de luneta	(20 A)
21	Principal de IG	30 A ^{*1}
	-	- ^{*2}
22	Principal de elevalunas eléctrico	40 A
23	Motor del calefactor	30 A
24	ABS MTR	(40 A)
25	-	- ^{*1}
	Principal de IG	50 A ^{*2}
26	Principal 2 de IG	30 A ^{*1}
	-	- ^{*2}
27	ST Magnetic SW	30 A ^{*1}
	-	- ^{*2}
28	IG2 HAC	7,5 A
29	IG2 DRL*	(7,5 A) ^{*1}
	STS	7,5 A ^{*2}
30	Luz de carretera derecha	10 A
31	Luz de carretera izquierda	10 A
32	LAF	10 A
33	IGPS	7,5 A
34	Toma de alimentación de accesorios	20 A
35	Accesorios	7,5 A
36	Bloqueo de la puerta del acompañante	15 A
37	Bloqueo de la puerta del conductor	15 A
38	Desbloqueo de la puerta del acompañante	15 A
39	Desbloqueo de la puerta del conductor	15 A

	Circuito protegido	Amperios
40	AS Elevalunas eléctrico del acompañante	20 A
41	RR Elevalunas eléctrico trasero derecho	20 A
42	RL Elevalunas eléctrico trasero izquierdo	20 A
43	ACT maletero	10 A ^{*1}
	STMG Diode2	(7,5 A) ^{*2}
44	Parabrisas delantero (lento)	7,5 A
45	Limpiaparabrisas delantero	30 A
46	ACG	10 A
47	ABS/VSA	7,5 A
48	RLY CORTE EST.	7,5 A ^{*1}
	-	- ^{*2}
49	Luz trasera	10 A
50	MISS SOL	7,5 A
51	SRS	(10 A)
52	Bomba de combustible	15 A
53	Limpialuneta trasero	15 A
54	Medidor	7,5 A
55	-	-
a	Luces de emergencia	10 A
b	Tope	10 A
c	Diag inicio	7,5 A ^{*1}
d	-	-

*1: Modelos con sistema de acceso sin llave

*2: Modelos sin sistema de acceso sin llave

Modelo con volante a la derecha

■ Circuito protegido y amperaje de fusibles

Circuito protegido	Amperios
1 ^{*4} Luz de cruce derecha principal	20 A
1 ^{*5} Luces de cruce de los faros	20 A
2 ^{*4} Luz de cruce principal izquierda	20 A
2 ^{*5} Faros de las luces de carretera	20 A
3 Elevelunas eléctrico del conductor	20 A
4 Luz pequeña	10 A
5 A/C trasero*	(7,5 A)
6 Embrague MG	7,5 A
7 ABS/VSA* FSR	(20 A)
8 Bloqueo principal de las puertas	30 A
9 IGP	15 A
10 DBW	15 A
11 Bobina de encendido	15 A
12 Bocina	10 A
13 Luces antiniebla*	(15 A)
14 ^{*4} Principal de la luz de carretera	20 A
14 ^{*5} Luces de conducción de día	10 A

Circuito protegido	Amperios
15 Marcha atrás	10 A
16 ^{*1} Sistema de acceso sin llave	10 A
16 ^{*2} –	–
17 ^{*5} ST Magnetic SW	30 A
17 ^{*1, *4, *8} Luces de conducción de día	10 A
18 Ventilador del radiador	20 A
19 Ventilador del condensador	20 A
20 Desempañador de luneta*	(20 A)
21 ^{*1} Principal de IG	30 A
21 ^{*2} –	–
22 Principal de elevelunas eléctrico	40 A
23 Motor del calefactor	30 A
24 ABS MTR	40 A
25 ^{*1} –	–
25 ^{*2} Principal de IG	50 A
26 ^{*1} Principal 2 de IG	30 A
26 ^{*2} –	–
27 ^{*7} ST Magnetic SW	30 A
27 ^{*2, *5} –	–
28 IG2 HAC	7,5 A
29 IG2 DRL*	(7,5 A)
30 Luz de carretera derecha	10 A

Circuito protegido	Amperios
31 Luz de carretera izquierda	10 A
32 LAF	10 A
33 IGPS	7,5 A
34 Toma de alimentación de accesorios	20 A
35 Accesorios	7,5 A
36 Bloqueo de la puerta del conductor	15 A
37 Bloqueo de la puerta del acompañante	15 A
38 Desbloqueo de la puerta del conductor	15 A
39 Desbloqueo de la puerta del acompañante	15 A
40 Elevelunas eléctrico del acompañante	20 A
41 Elevelunas eléctrico trasero derecho	20 A
42 Elevelunas eléctrico trasero izquierdo	20 A
43 ^{*1} ACT maletero	10 A
43 ^{*6} STMG Diodo 1	7,5 A
43 ^{*3} STMG Diode2	7,5 A

*1: Modelos con sistema de acceso sin llave

*2: Modelos sin sistema de acceso sin llave

*3: Modelos con transmisión variable continua sin sistema de acceso sin llaves

*4: Excepto modelos de Malasia

*5: Modelos de Malasia

*6: Modelos con transmisión manual sin sistema de acceso sin llave

*7: Modelos con sistema de acceso sin llave, salvo modelos de Malasia

*8: Excepto modelos de Pakistán

	Circuito protegido	Amperios
44	Parabrisas delantero (lento)	7,5 A
45	Limpiaparabrisas delantero	30 A
46	ACG	10 A
47	ABS/VSA*	(7,5 A)
48* ¹	ST CUT RLY	7,5 A
48* ²	–	–
49	Luz trasera	10 A
50	MISS SOL*	(7,5 A)
51	SRS	10 A
52	Bomba de combustible	15 A
53	Limpiaparabrisas trasero	15 A
54	Medidor	7,5 A
55	–	–
56	Parada	10 A
57	Luces de emergencia	10 A

*1: Modelos con sistema de acceso sin llave

*2: Modelos sin sistema de acceso sin llave

■ Caja de fusibles interior del lado del acompañante*

Situada detrás de la guantera.

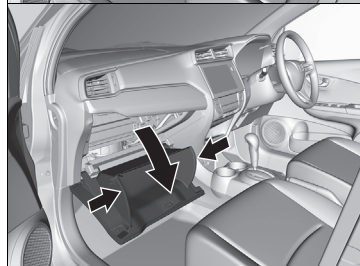
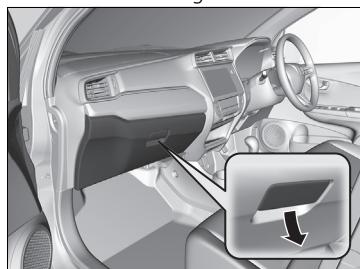

Localice el fusible en cuestión mediante la tabla e imagen siguientes.

1. Abra la guantera.
2. Desenganche las dos lengüetas presionando cada panel lateral.
3. Gire y aparte la guantera.

Modelos de Malasia

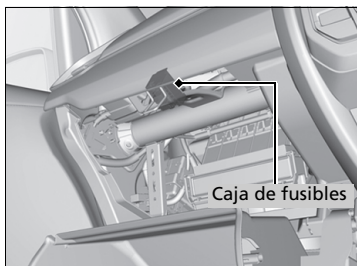

4. Localice la caja de fusibles encima de la unidad del sistema de aire acondicionado.

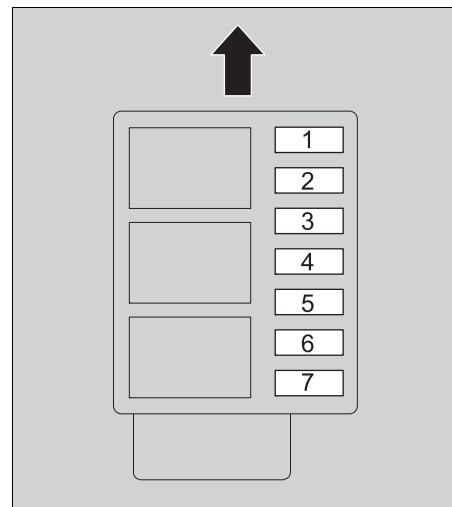

■ Circuito protegido y amperaje de fusibles

	Circuito protegido	Amperios
1	–	–
2	–	–
3	–	–
4	–	–
5	Diag inicio	7,5 A
6	Luz de cruce derecha	10 A
7	Luz de cruce izquierda	10 A

Tipo de conducción por la derecha excepto modelos de Malasia

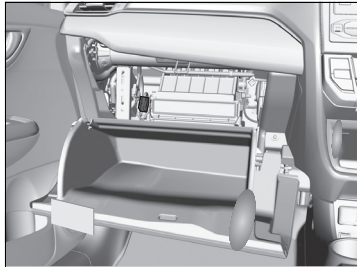

4. Localice la caja de fusibles junto a la unidad del sistema de aire acondicionado.

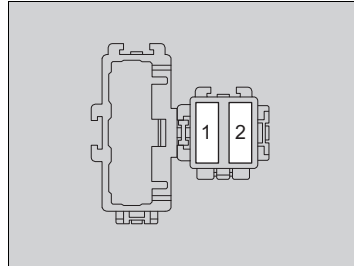

■ Circuito protegido y amperaje de fusibles

	Circuito protegido	Amperios
1	–	–
2 ^{*1}	Diag inicio	7,5 A
2 ^{*2}	STS	7,5 A

*1: Modelos con sistema de acceso sin llave

*2: Modelos con transmisión variable continua sin sistema de acceso sin llaves

Comprobación y sustitución de los fusibles

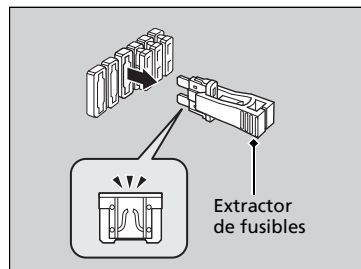
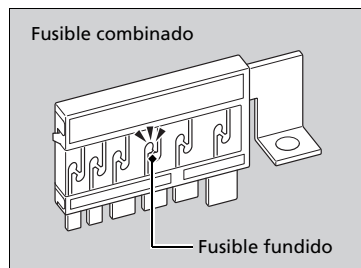
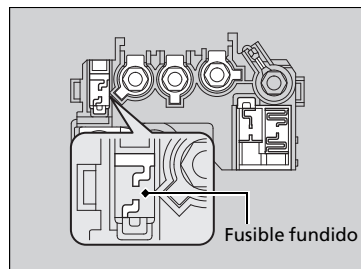

1. Gire el interruptor de encendido a BLOQUEO **0***1. Apague los faros y todos los accesorios.

2. Desmonte la cubierta de la caja de fusibles.

3. Compruebe los fusibles del compartimento motor.

- Si el fusible está fundido, llévalo a un concesionario para que lo reemplacen.

4. Compruebe el fusible combinado del interior del vehículo.

- Si el fusible está fundido, utilice un desarmador de estrella para desmontar el tornillo y sustitúyalo por uno nuevo.

5. Revise los fusibles pequeños situados en el interior del vehículo.

- Si hay algún fusible fundido, retírelo con el extractor de fusibles y sustitúyalo por uno nuevo.

► Comprobación y sustitución de los fusibles

AVISO

Sustituir un fusible por otro de mayor amperaje incrementa el riesgo de que se produzcan daños en el sistema eléctrico.

Sustituya el fusible con un fusible de repuesto que tenga el mismo amperaje especificado.

Utilice las tablas para localizar el fusible en cuestión y comprobar el amperaje especificado en la etiqueta del fusible*.

► **Ubicaciones de los fusibles** P. 315

Hay un extractor de fusibles en la caja de fusibles interior.

*1: Los modelos con sistema de acceso sin llave tienen un botón **ENGINE START/STOP** en lugar de un interruptor de encendido.

* No disponible en todos los modelos

Póngase en contacto con un servicio de remolcado profesional si necesita remolcar su vehículo.

■ Remolcado de plataforma

El operador carga el vehículo en la plataforma trasera de un camión.

Este es el mejor modo de transportar el vehículo.

■ Remolcado con elevación de ruedas

El camión de remolque coloca dos brazos oscilantes debajo de los neumáticos delanteros y los eleva del suelo. Los neumáticos traseros se mantienen sobre el suelo. **Este es un modo**

aceptable de remolcar el vehículo.

» Remolcado de emergencia

AVISO

Si intenta elevar o remolcar el vehículo por los parachoques se producirán daños graves. Los parachoques no están diseñados para soportar el peso del vehículo.

AVISO

Si se realiza un remolcado inadecuado, como detrás de una autocaravana u otro vehículo a motor, la caja de cambios puede resultar dañada.

Nunca remolque el vehículo solo con una cuerda o cadena. Es muy peligroso, ya que las cuerdas y las cadenas pueden desplazarse lateralmente o romperse.

Excepto modelos de México

■ Si se debe remolcar el vehículo con las ruedas delanteras sobre el suelo:

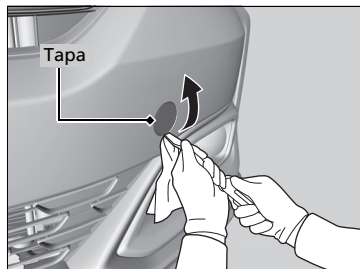

1. Compruebe si hay fugas de líquido en el suelo situado debajo del vehículo alrededor de donde se encuentra el alojamiento de la caja de cambios.
 - Si encuentra fugas, llame a un servicio de remolcado profesional y lleve el vehículo a un concesionario para que lo revisen.
2. Ponga un paño en el extremo de la tapa. Haga palanca con cuidado con un desarmador pequeño de punta plana o una lima de uñas metálica para retirar la tapa.
 - El gancho para remolque desmontable se monta en el anclaje del parachoques delantero.

►► Si se debe remolcar el vehículo con las ruedas delanteras sobre el suelo:

AVISO

Modelos con caja de cambios automática de variación continua

Si no es posible cambiar la posición de la caja de cambios o poner en marcha el motor, podría dañarse la caja de cambios. El vehículo se debe transportar con las ruedas delanteras levantadas del suelo.

El remolcado de un vehículo está prohibido por la ley en algunos estados. Compruebe y siga los requisitos legales del estado en el que está manejando antes de remolcar el vehículo.

Si no puede seguir el procedimiento exacto, no remolque el vehículo con las ruedas delanteras sobre el suelo.

Si no puede arrancar el motor, puede ocurrir lo indicado a continuación mientras el vehículo es remolcado.

Modelos con caja de cambios automática de variación continua sin sistema de acceso sin llave

- Compruebe que el volante no esté bloqueado.
- Es posible que resulte difícil frenar puesto que el servofreno no está en funcionamiento.
- Cuesta maniobrar el volante, puesto que la servodirección no está en funcionamiento.

Modelos con caja de cambios manual

- Al girar el interruptor de encendido a la posición de BLOQUEO [0]^{*1} se bloquea el volante.

*1: Los modelos con sistema de acceso sin llave tienen un botón **ENGINE START/STOP** en lugar de un interruptor de encendido.

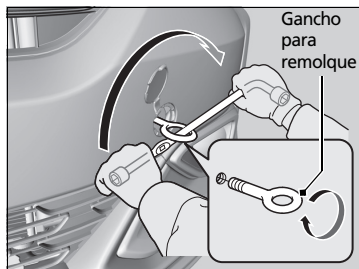

3. Saque el gancho para remolque y la llave para tuercas de rueda del maletero.
4. Atornille el gancho para remolque en el orificio y apriételo de forma segura con la llave para tuercas de rueda.
5. Enganche dispositivo de remolque al gancho para remolque.
6. Arranque el motor.
 - Si resulta difícil arrancar el motor, coloque el interruptor de encendido en la posición de ACCESORIOS **I***1 o CONTACTO **II***1.

Modelos con caja de cambios manual

7. Cambie a **N**.

Modelos con caja de cambios automática de variación continua

7. Pise el pedal de freno.
8. Cambie a **D** y mantenga la posición durante 5 segundos y, continuación, cambie a **N**.

Todos los modelos

9. Suelte el freno de estacionamiento.

►► Si se debe remolcar el vehículo con las ruedas delanteras sobre el suelo:

Los frenos se calientan al descender una pendiente. Esto puede impedir que los frenos funcionen correctamente. Si es necesario remolcar el vehículo en una pendiente, llame a un servicio de remolcado profesional.

Para evitar daños en el vehículo, utilice el gancho para remolque solo para remolque recto y en suelo llano. No remolque en ángulo. Este gancho no se debe utilizar para remolcar el vehículo sobre una plataforma. No lo utilice como un amarre.

Asegúrese de utilizar equipamiento de remolque correctamente diseñado y acoplado.

Con las ruedas delanteras en el suelo, es preferible no remolcar el vehículo durante más de 80 km y mantener la velocidad por debajo de 55 km/h.

Modelos con transmisión manual

No deslice el embrague durante mucho tiempo para desatascarlo.

Esto puede sobrecalentar y dañar la caja de cambios.

Asegúrese de que el freno de estacionamiento está liberado. Si no se puede soltar el freno de estacionamiento, el vehículo debe transportarse mediante una plataforma de remolque.

► **Freno de estacionamiento** P. 227

*1: Los modelos con sistema de acceso sin llave tienen un botón **ENGINE START/STOP** en lugar de un interruptor de encendido.

Qué hacer cuando no se puede abrir el maletero

Si no puede abrir el maletero, utilice el siguiente procedimiento.

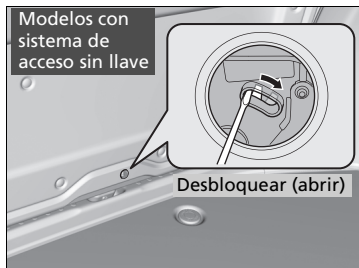
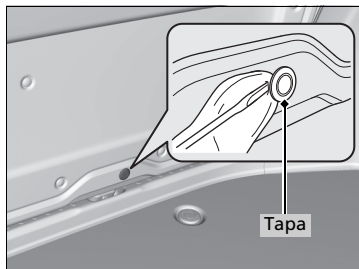

1. Con un desarmador de punta plana retire la tapa de la parte trasera del maletero.
 - ▶ Envuelva el desarmador de punta plana en un paño para que no se produzcan daños.
2. Para abrir el maletero, empuje el maletero mientras presiona la palanca hacia abajo con el desarmador de punta plana.

Qué hacer cuando no se puede abrir el maletero

Seguimiento:

Después de tomar estas medidas, póngase en contacto con un concesionario para revisar el vehículo.

Cuando abra el maletero desde adentro, asegúrese de que haya suficiente espacio cerca de del maletero a fin de no golpear a ninguna persona ni ningún objeto.

Información

Este capítulo incluye las especificaciones de su vehículo, la ubicación de los números de identificación y otro tipo de información requerida legalmente.

Especificaciones	328
Números de identificación	331
Número de identificación del vehículo (VIN), número del motor y número de la caja de cambios.....	331
Dispositivos que emiten ondas de radio* ..	332

* No disponible en todos los modelos

■ Especificaciones del vehículo

Modelo	BRIO SUV ^{*10} BR-V ^{*12}	
MT	1.199 - 1.235 kg ^{*1}	
	1.208 - 1.210 kg ^{*2}	
	1.210 - 1.239 kg ^{*5}	
	1.210,4 kg ^{*10}	
	1.206 - 1.241 kg ^{*3}	
Peso en orden de marcha	1.222 - 1.229 kg ^{*4}	
	1.221,5 - 1.228,5 kg ^{*10}	
	1.220 - 1.244 kg ^{*5}	
	1.231 - 1.240 kg ^{*7}	
	1.238 kg ^{*1}	
CVT	1.240 - 1.250 kg ^{*8}	
	1.243 - 1.257 kg ^{*11}	
	1.750 kg ^{*2}	
	1.790 kg ^{*1}	
	1.770 kg ^{*4, *10}	
Carga máxima permitida ^{*6}	MT	1.790 kg ^{*1, *3, *8, *11}
	CVT	
Carga máxima permitida ^{*9}	Consulte la placa de certificación en el marco de la puerta del acompañante.	
Carga sobre el eje máxima permitida ^{*5}	Consulte la placa de certificación en el marco de la puerta del acompañante.	

- *1: Modelos de India
- *2: Excepto modelos de India
- *3: Modelos de Tailandia y Brunei
- *4: Modelos de Indonesia
- *5: Modelos de Sudáfrica
- *6: Excepto modelos de Malasia y Sudáfrica
- *7: Modelos de Malasia
- *8: Modelos de Filipinas
- *9: Modelos de Malasia y Sudáfrica
- *10: Modelos de Pakistán
- *11: Modelos de México
- *12: Excepto modelos de Pakistán

■ Especificaciones del motor

Tipo	SOHC de 4 cilindros en línea con refrigeración de agua	
Diámetro x carrera	73,0 x 89,4 mm	
Cilindrada	1.497 cm ³	
Relación de compresión	10,3 : 1	
Bujías ^{*1}	NGK	FR6F-11K
Bujías ^{*2}	NGK	DIFR6D13
Bujías ^{*3}	NGK	DIFR6D13D
Bujías ^{*4}	DENSO	DK20PR-D13

- *1: Modelos de Indonesia
- *2: Modelos de Malasia, México, Pakistán, Filipinas y Vietnam
- *3: Modelos de Tailandia y Brunei
- *4: Excepto modelos de Indonesia

■ Combustible

Combustible: Tipo	Excepto modelos de Tailandia, Pakistán e Indonesia	
	Gasolina sin plomo de 91 octanos o más	
	Modelo de Tailandia	
	Gasolina sin plomo/gasohol hasta E85 (15% de gasolina y 85% de etanol), 91 octanos o más	
Capacidad del depósito de combustible	Modelo de Pakistán	
	Gasolina sin plomo, 87 octanos o más	
	Modelo de Indonesia	
Gasolina sin plomo de 90 octanos o más		
Capacidad del depósito de combustible	42 L ^{*1}	48,5 L ^{*2}

- *1: Excepto modelos de Tailandia, Brunei y Malasia
- *2: Modelos de Tailandia, Brunei y Malasia

■ Batería

Capacidad/tipo	24AH(5)/30AH(20) ^{*1} 27AH(5)/30AH(20)
----------------	--

*1: Solo modelo de Pakistán

■ Líquido lavaparabrisas

Capacidad del depósito	1,5 L
------------------------	-------

■ Bombillas

Faros (luces de carretera)	60 W (HB3)
Faros (luces de cruce)	55 W (H11)
Intermitentes delanteros	21 W (ámbar)
Luces de posición delanteras*	5 W
Luces de posición delanteras*/luces de conducción de día*	LED
Luces antiniebla*	35 W (H8)
Intermitentes laterales (en la aleta delantera)*	5 W (ámbar)
Intermitentes laterales (en el retrovisor de la puerta)*	LED
Luces de freno	21 W
Intermitentes traseros	21 W (ámbar)
Luces de marcha atrás	16 W
Luces traseras	LED
Tercera luz de freno	LED
Luces de matrícula trasera	5 W
Luces interiores	
Luz del techo (delantera)	8 W
Luz del techo (trasera)	8 W
Luz del maletero*	5 W

■ Líquido de frenos/embrague

Especificado	Líquido de los frenos con DOT 3 o DOT 4
--------------	---

■ Líquido de la caja de cambios automática de variación continua

Especificado	Honda HCF-2	
Capacidad	Cambio	3,4 L

■ Líquido de la caja de cambios manual

Especificado	Honda MTF	
Capacidad	Cambio	1,9 L

■ Aceite del motor

Recomendado	Aceite de motor original de Honda	
	Aceite SM de servicio API o de grado superior ACEA A5/B5	
Capacidad	0W-20, 0W-30, 5W-30, 10W-30	
	Cambio	3,4 L
	Cambio incluido filtro	3,6 L

■ Refrigerante del motor

Especificado	Anticongelante/refrigerante Honda tipo 2 para todo el año
Proporción	50/50 con agua destilada
Capacidad*1	Modelos de Pakistán y Vietnam
	4,25 L (cambio incluidos los 0,44 L en el depósito de reserva)
	Modelos de México
	4,29 L (cambio incluidos los 0,44 L en el depósito de reserva)
Capacidad*2	Excepto modelos de México, Pakistán y Vietnam
	3,90 L (cambio incluidos los 0,44 L en el depósito de reserva)
	Modelos de Pakistán
	4,15 L (cambio incluidos los 0,44 L en el depósito de reserva)
Capacidad*2	Modelos de Indonesia
	3,80 L (cambio incluidos los 0,44 L en el depósito de reserva)

*1: Modelos con caja de cambios automática de variación continua

*2: Modelos con caja de cambios manual

■ Neumático

Normal	Tamaño	195/60R16 89H
	Presión	Consulte la etiqueta en el marco de la puerta del conductor.
Repuesto	Tamaño	195/60R16 89H
	Presión	Igual que el neumático normal. Consulte la etiqueta en el marco de la puerta del conductor.
Tamaño de la llanta	Normal	16 x 6J
	Repuesto	16 x 6J

■ Frenos

Tipo	Con servofreno
Delante	Disco ventilado
Detrás	Tambor
Estacionamiento	Freno de mano

■ Aire acondicionado

Tipo de refrigerante	HFC-134a (R-134a)
Cantidad de carga	395 – 445 g*1
	555 – 605 g*2

*1: Modelos sin sistema de refrigeración trasero

*2: Modelos con sistema de refrigeración trasero

■ Dimensiones del vehículo

Largo	4.451 mm ^{*15}
	4.453 mm ^{*1, *9}
	4.453,3 mm ^{*2, *11}
	4.456 mm ^{*3, *10}
	4.456,3 mm ^{*4, *12, *13}
	4.457 mm ^{*16}
Ancho	1.734,8 mm ^{*2, *4, *11, *12, *13}
	1.735 mm ^{*5, *8, *9, *10, *14}
Altura	1.665,8 mm ^{*2, *4, *11, *12, *13}
	1.666 mm ^{*5, *8, *9, *10}
	1.677 mm (carrocería) ^{*14}
Batalla	2.655 mm ^{*6, *8}
	2.662 mm ^{*5, *9, *10, *14}
	2.662,4 mm ^{*11, *12, *13}
Ancho de vía	Delante 1.500 mm ^{*7}
	1.517 mm ^{*8}
	Detrás 1.500 mm ^{*7}
	1.505 mm ^{*8}

*1: Modelos S de Indonesia, modelos de la India excepto modelos VX y modelos de Sudáfrica sin sistema de acceso sin llaves

*2: Modelos de Tailandia sin sistema de acceso sin llave

*3: Modelos E de Indonesia, modelos VX de la India y modelos de Sudáfrica con sistema de acceso sin llaves

*4: Modelos de Tailandia con sistema de acceso sin llave y modelos de Brunei

*5: Modelos de Indonesia y la India

*6: Modelos de Tailandia y Brunei

*7: Excepto modelos de Sudáfrica

*8: Modelos de Sudáfrica

*9: Modelos de Malasia sin sistema de acceso sin llave

*10: Modelos de Malasia con sistema de acceso sin llave

*11: Modelos de Filipinas sin sistema de acceso sin llave

*12: Modelos de Filipinas con sistema de acceso sin llave

*13: Modelos de Pakistán

*14: Modelos de México

*15: Modelos de México sin luces antiniebla delanteras

*16: Modelos de México con luces antiniebla delanteras

Número de identificación del vehículo (VIN), número del motor y número de la caja de cambios

El vehículo tiene un número de identificación del vehículo (VIN) de 17 dígitos que se utiliza para registrar su vehículo cumpliendo las condiciones de la garantía y para matricularlo y asegurarlo. Las ubicaciones del VIN del vehículo, el número del motor y el número de la caja de cambios se muestran a continuación.

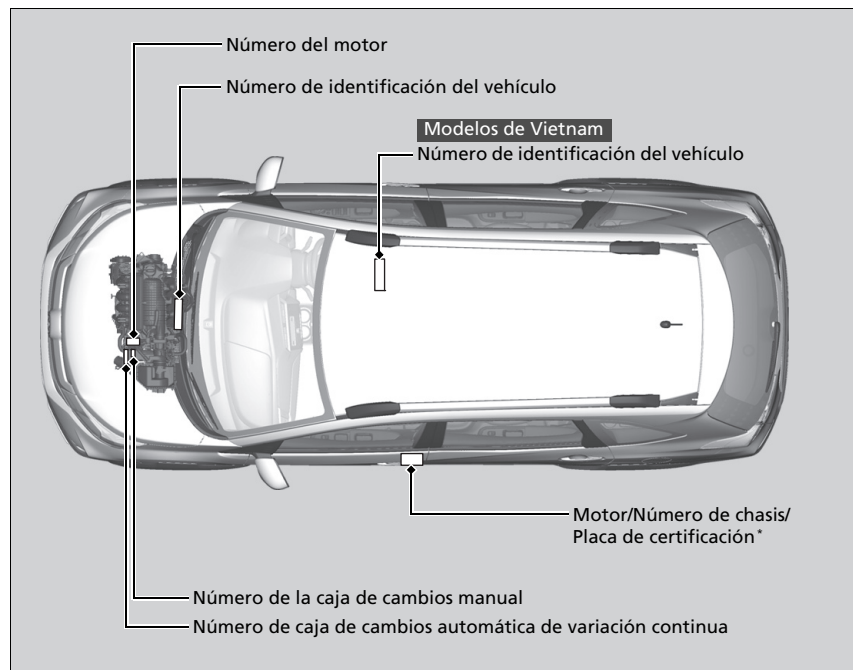

» Número de identificación del vehículo (VIN), número del motor y número de la caja de cambios

Modelos de Vietnam

El número de identificación del vehículo (VIN) interior está ubicado debajo de la alfombra del piso.

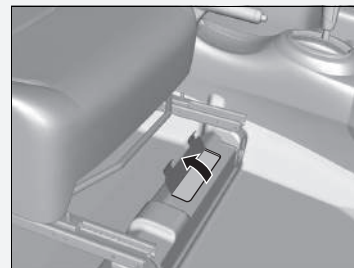

* No disponible en todos los modelos

Dispositivos que emiten ondas de radio*

Los siguientes productos y sistemas de su vehículo emiten ondas de radio cuando están en funcionamiento.

Modelos de México

Todos los dispositivos de frecuencia de radio instalados en el vehículo cumplen con los requisitos y estándares de la normativa indicada a continuación:

Según requiere la FCC: Este dispositivo cumple la sección 15 de las reglas de la FCC. El funcionamiento está sujeto a las dos condiciones siguientes: (1) Este dispositivo no debe causar interferencias perjudiciales y (2) este dispositivo debe aceptar cualquier interferencia recibida, incluidas las interferencias que puedan causar un funcionamiento no deseado.

Los cambios o modificaciones no aprobados expresamente por los responsables de su conformidad pueden anular la autoridad del usuario para utilizar el equipo.

Control a distancia

Sistema inmovilizador

Sistema de acceso sin llave*

Modelos de
Vietnam



HONDAVN
A00092011

A			
ABS (sistema de frenos antibloqueo)	229	Retrovisores	135
Abastecimiento		Temperatura	89
Indicador de combustible	86	Volante	134
Indicador de nivel bajo de combustible	79	Ajuste del reloj	94
Accesorios y modificaciones	291	Apertura/cierre	
Aceite del motor	251	Cofre	250
Aceite del motor recomendado	251	Elevallas eléctricos	116
Comprobación	252	Maletero	110
Indicador de presión baja de aceite	76, 312	Arranque con cables	306
Llenado	253	Arranque del motor	209, 212
Viscosidad	251	Arranque con cables	306
Adaptador USB	170	Aviso acústico de interruptor del motor	118
Aditivos, aceite del motor	251	No arranca	303
Airbags	46	Asientos	136
Airbags frontales (SRS)	48	Ajuste	136
Después de una colisión	52	Asientos delanteros	136
Grabadora de datos de eventos	1	Segunda fila de asientos/Asientos traseros ..	138
Indicador	51, 80	Tercera fila de asientos	143
Mantenimiento de los airbags	52	Asientos delanteros	136
Sensores	46	Ajuste	136
Airbags frontales (SRS)	48	Atenuación	
Airbags SRS (airbags)	48	Faros	124
Ajuste		Audio Bluetooth®	183
Asientos delanteros	136	Avance lento	
Faros	128, 260	(Transmisión variable continua)	216
Reloj	94		
		B	
		Batería	280
		Arranque con cables	306
		Indicador del sistema de carga	77, 312
		Mantenimiento (comprobación de la	
		batería)	280
		Batería descargada	306
		Bloqueo/desbloqueo	95
		Bloqueos de seguridad para niños	105
		Con una llave	102
		Desde el exterior	98
		Desde el interior	104
		Llaves	95
		Bloqueo/desbloqueo automático	106
		Bombillas halógenas	260, 262
		Botón de las luces de emergencia	5
		Botón del desempañador trasero	133
		Botón Engine Start/Stop	119
		Botón Start/Stop	119
		Bujías	328
		C	
		Caja de cambios	217, 219, 223
		Indicador de posición de la	
		palanca de cambios	77, 218, 220
		Líquido	256, 257
		Manual	223
		Números	331
		Variable continua	217
		Caja de cambios automática	216
		Caja de cambios automática de variación	
		continua	
		La palanca de cambios no se mueve	309
		Caja de cambios manual	223
		Cambio (caja de cambios automática	
		de variación continua)	217, 219
		Cambio (caja de cambios manual)	223
		Cambio de bombillas	260

Cambio forzado (Transmisión variable continua)	216
Carga baja de la batería	312
Carga máxima permitida	207
Cinturones (seguridad)	36
Cinturones de seguridad	36
Abrochamiento	39
Comprobación	44
Indicador de advertencia	38, 79
Instalación de un sistema de sujeción de niños con cinturón de seguridad de tres puntos	65
Mujeres embarazadas	43
Recordatorio	38
Circulación con un remolque	208
Cobertura	88
Cojines elevadores (para niños)	71
Combustible	234
Abastecimiento	235
Autonomía	88
Consumo	237
Consumo instantáneo de combustible	88
Indicador	86
Indicador de nivel bajo de combustible	79
Información	234, 328
Recomendaciones	234
Combustible especificado	234
Comprobación de seguridad	35
Conducción	203
Arranque del motor	209, 212
Caja de cambios automática	216
Cambio de marchas	219
Frenado	227
Conducción segura	31
Consumo de combustible	237
Consumo de combustible al instante	88
Consumo medio de combustible	88, 91
Control de brillo (tablero de instrumentos)	131
Control de iluminación	131
control	131
Cristal (cuidado)	287, 289
Cuentakilómetros	88, 91
Cuidado del exterior (limpieza)	288

D

Desbloqueo de las puertas delanteras desde el interior	104
Desbloqueo de puertas	98
Deshielo de parabrisas y ventanillas	163, 166
Dispositivos que emiten ondas de radio	332

E

Emergencia	323
Equipaje (límite de carga)	207
Escape y sus riesgos (monóxido de carbono)	73
Especificaciones	328
Especificaciones de las bombillas	328
Espejos de cortesía	9
Etiqueta con el número de llave	96
Etiqueta de certificación	331
Etiquetas de advertencia	74
Etiquetas de seguridad	74

F

Faros	124
Alineación	260
Atenuación	124
Funcionamiento	124
Regulador	128
Filtro Polvo y polen	284
Filtro de polvo y polen	284
Freno de estacionamiento	227
Freno de pie	228
Funciones	169
Fusibles	315
Comprobación y sustitución	322
Ubicaciones	315, 316, 320

G

Gasolina	24, 234
Consumo	237
Indicador	86, 89
Indicador de nivel bajo de combustible	79
Información	234
Abastecimiento	234
Gasolina (combustible) Consumo instantáneo de combustible	88
Gato (llave para tuercas de rueda)	299
Guantera	153

H

Herramientas.....	294
HFT (teléfono de manos libres).....	187
Hora (ajuste).....	94

I

Indicaciones de dirección (intermitentes) ...	123
Indicador de advertencia encendido/ parpadeando.....	312
Indicador de combustible.....	89
Indicador de freno de estacionamiento y del sistema de frenos.....	76, 313
Indicador de las luces de carretera.....	82
Indicador de luces antiniebla.....	82
Indicador de nivel bajo de combustible.....	79
Indicador de posición de la palanca de cambios.....	77, 218
Indicador de presión baja de aceite.....	312
Indicador del sistema de carga.....	77, 312
Indicadores.....	76
Alarma del sistema de seguridad.....	83
Caja de cambios.....	78
Cambio a estacionamiento.....	82
Combustible bajo.....	79
Control de luces.....	83
ECO.....	84
Freno de estacionamiento y sistema de frenos.....	76
Giro del volante.....	82
Intermitente.....	81
Luces antiniebla.....	82

Luces de carretera.....	82
Luces encendidas.....	82
Mantenimiento necesario.....	84
Posición de la palanca de cambios.....	77
Presión baja de aceite.....	76
Puertas y maletero abiertos.....	80
Recordatorio del cinturón de seguridad.....	79
Sistema auxiliar de estabilidad del vehículo (VSA).....	81
Sistema de acceso sin llave.....	81
Sistema de arranque.....	82
Sistema de carga.....	77
Sistema de frenos antibloqueo (ABS).....	80
Sistema de servodirección eléctrica (EPS).....	81
Sistema de sujeción suplementario.....	80
Sistema inmovilizador.....	84
Temperatura alta.....	80
Testigo de averías.....	77
VSA OFF.....	81
Indicadores de desgaste (neumático).....	277
Indicadores de ráfagas.....	124
Instrumentos, medidores.....	86
Intermitentes.....	123
Indicadores (tablero de instrumentos).....	81
Interruptor de encendido.....	118
Interruptores.....	
(alrededor del volante).....	4, 6, 118
Interruptores de luces.....	124
iPod.....	177

L

Lavaparabrisas	
Interruptor.....	129
Llenado/reposición del líquido.....	259
Limpia/lavaparabrisas	129
Comprobación y sustitución de las rasquetas del limpiaparabrisas.....	272
Limpieza del exterior	288
Limpieza del interior	286
Límites de carga	207
Líquidos	
Caja de cambios manual.....	257
Frenos/embrague.....	258
Lavaparabrisas.....	259
Refrigerante del motor.....	254
Transmisión variable continua.....	256
Llave para tuercas de rueda (manivela del gato)	299
Llaves	95
Etiqueta con el número.....	96
La puerta trasera no se abre.....	105
Control a distancia.....	98, 100
No giran.....	27
Prevención de bloqueo.....	103
Tipos y funciones.....	95
Llenado	
Aceite del motor.....	253
Lavaparabrisas.....	259
Refrigerante.....	254

Localización de averías	293	Batería.....	280
El aviso acústico suena al abrir la puerta.....	28	Control de aire acondicionado.....	284
El motor no arranca.....	303	Limpieza.....	286
El pedal del freno vibra.....	27	Líquido de frenos/embrague.....	258
Fusible fundido.....	315, 316	Líquido de la caja de cambios.....	256
Indicadores de advertencia.....	76	Control a distancia.....	282
La palanca de cambios no se mueve.....	309	Neumáticos.....	276
La puerta trasera no se abre.....	28	Precauciones.....	240
Pinchazo/neumático desinflado.....	295	Radiador.....	255
Remolcado de emergencia.....	323	Refrigerante.....	254
Ruido al frenar.....	28	Seguridad.....	241
Sobrecalentamiento.....	310	Sistema de calefacción y refrigeración.....	284
Luces	124, 260	Sustitución de bombillas.....	260
Indicador de luces de carretera.....	82	Medidores	86
Indicador de luces encendidas.....	82	Mensajes de advertencia	
Interiores.....	151	e información.....	85
Intermitentes.....	123	Mensajes de seguridad	0
Luces antiniebla.....	126	Modificaciones (y accesorios)	291
Sustitución de bombillas.....	260	Modo de cambio manual de 7	
Luces de conducción de día	127	velocidades	221
Luces interiores	151	Monóxido de carbono	73
		Motor	
		Aceite.....	251
		Arranque.....	209, 212
		Arranque con cables.....	306
		Aviso acústico de interruptor.....	118
		Número.....	331
		Refrigerante.....	254
		MP3	180
		Mujeres embarazadas	43
M			
Maletero.....	110		
Control a distancia.....	98, 100		
Control de selección (audio).....	173		
Control SEL/RESET.....	87, 90		
Controles.....	93		
Manejo			
Cambio de marchas.....	217, 223		
Mantenimiento.....	239		
Aceite.....	252		
		N	
		Neumático de repuesto	295, 329
		Neumáticos	276
		Comprobación y mantenimiento.....	276
		Indicadores de desgaste.....	277
		Intercambio.....	279
		Neumático de repuesto.....	295, 329
		Pinchazo (desinflado).....	295
		Presión de aire.....	329
		Revisión.....	276
		Neumáticos desgastados	276, 277
		Normativa	332
		Números de identificación	331
		Identificación del vehículo.....	331
		Motor y caja de cambios.....	331
		Números de identificación del vehículo	331
		O	
		Odómetro	88, 91
		Operaciones de mantenimiento	
		Bajo el cofre.....	249
		P	
		Palanca de cambios	217, 219, 223
		Desbloqueo.....	309
		Funcionamiento.....	218, 220, 223
		No se mueve.....	309
		Palanca selectora	217, 219
		Pantalla de temperatura exterior	89

Parabrisas	
Deshielo/desempañado.....	163, 166
Limpia/lavaparabrisas.....	129
Limpieza.....	287, 289
Líquido lavaparabrisas.....	259
Rasquetas del limpiaparabrisas.....	272
Parada.....	231
Pinchazo de un neumático.....	295
Plegado de la tercera fila de asientos.....	144
Portabebidas.....	154
Portavasos.....	154
Posiciones de la palanca de cambio de marchas	
Caja de cambios manual.....	223
Posiciones de la palanca de cambios	
Caja de cambios automática de	
variación continua.....	217, 219
Potencia baja de la señal del control a	
distancia de acceso sin llave.....	97
Precauciones durante la conducción.....	215
Lluvia.....	216
Presión de aire.....	329
Puertas.....	95
Bloqueo/desbloqueo de puertas desde	
el exterior.....	98
Bloqueo/desbloqueo de puertas desde	
el interior.....	104
Indicador de puertas y maletero abiertos..	35, 80
Llaves.....	95
Sistema de prevención de bloqueo	
involuntario.....	103
Puerto USB.....	171

R

Radiador.....	255
Radio AM/FM.....	175
Refrigeración trasera.....	168
Reiniciar cuentakilómetros.....	88, 91
Reloj.....	94
Remolcado del vehículo	
Emergencia.....	323
Reemplazo de bombillas	
Faros.....	260
Luces antiniebla.....	262
Luces de marcha atrás.....	269
Abastecimiento.....	234
Gasolina.....	234, 328
Resolución de problemas	
No se puede abrir el maletero.....	326
Retrovisor.....	135
Retrovisor interior.....	135
Retrovisores.....	135
Ajuste.....	135
Exteriores.....	135

Interiores.....	135
Puertas.....	135
Retrovisores de puertas.....	135
Retrovisores exteriores.....	135

S

Seguridad para niños.....	53
Bloqueos de seguridad para niños.....	105
Selección de un sistema de sujeción de	
niños.....	59
Sensor de temperatura.....	89, 167
Servicio	
Recordatorio de servicio.....	243
Sistema auxiliar de estabilidad del vehículo	
(VSA).....	225
Botón de desactivación.....	226
Indicador del sistema.....	81
Indicador OFF.....	81
Sistema de acceso sin llave.....	98
Sistema de aire acondicionado	
(calefacción y refrigeración)	
Calefacción.....	159
Refrigeración.....	161
Sistema de aire acondicionado	
(sistema de calefacción y refrigeración)....	158
Deshielo de parabrisas y ventanillas.....	163
Filtro de polvo y polen.....	284

Sistema de aire acondicionado	164	Sistema de frenos antibloqueo (ABS)	229	Menús del HFT.....	189
Cambio del modo	164, 165	Sistema de frenos antibloqueo (ABS)	229	Opciones durante una llamada.....	202
Deshielo de parabrisas y ventanillas	166	Indicador	80	Pantalla de información de estado de HFT....	188
Filtro de polvo y polen	284	Sistema de prevención de bloqueo		Para borrar el sistema.....	194
Modo de recirculación/aire exterior.....	164, 165	involuntario	103	Realización de una llamada	198
Sensores.....	167	Sistema de sujeción infantil		Recepción de una llamada	201
Uso del aire acondicionado automático.....	164	Sistema de sujeción infantil para niños		Sistema del sensor de estacionamiento	232
Sistema de audio	170	pequeños	58	Sistema EPS (servodirección eléctrica)	81
Ajuste del sonido.....	174	Sistema de seguridad	113	Sistema inmovilizador	113
Dispositivos recomendados.....	186	Indicador de alarma del sistema de		Indicador	84
Información general	186	seguridad	83	Sobrecalentamiento	310
Mensajes de error.....	185	Indicador del sistema inmovilizador.....	84	Sustitución	
Puerto USB.....	171	Sistema de seguridad para niños		Batería	280
Toma de entrada auxiliar	172	Instalación de un sistema de sujeción de niños		Bombillas.....	260
Unidades de memoria USB	186	con cinturón de seguridad de tres puntos	65	Fusibles.....	315, 316
Sistema de calefacción y refrigeración	158	Niños mayores.....	70	Goma de las rasquetas del	
Calefacción	159	Sistema de servodirección eléctrica (EPS)		limpiaparabrisas	272, 274
Deshielo de parabrisas y ventanillas	163	Indicador	81, 314	Neumáticos	295
Filtro de polvo y polen	284	Sistema de sujeción para niños	53	Sustitución de bombillas	260
Refrigeración.....	161	Cojines elevadores.....	71	Intermitentes delanteros	264
Sistema de aire acondicionado	164	Selección de un sistema de sujeción de		Intermitentes laterales.....	267
Cambio de la modalidad	164	niños	59	Intermitentes traseros	268
Deshielo de parabrisas y ventanillas	166	Sistema de sujeción para bebés	56	Luces de freno/traseras	268
Modo de recirculación y aire exterior	165	Sistema de sujeción para niños orientado hacia		Luces de posición.....	265
Sensores.....	167	atrás	56	Luces interiores	271
Uso del aire acondicionado automático.....	164	Sistema de sujeción suplementario (SRS)	48	Luz de matrícula trasera	270
Sistema de frenos	227	Sistema de teléfono de manos libres		Luz del techo	271
Freno de estacionamiento	227	(HFT)	187	Tercera luz de freno	270
Freno de pie	228	Botones del HFT	187		
Indicador.....	76, 313	Configuración del teléfono	191		
Líquido.....	258	Directorio del teléfono móvil.....	194		
Sistema de asistencia al frenado	230	Marcado rápido.....	195		
		Menús.....	189		

T

Tabla de especificaciones del lubricante	329
Tablero de instrumentos	75
Control de brillo	131
Tacómetro	86
Tapa del depósito de combustible	24, 235
Polveras	301
Tapón de llenado de combustible	24, 235
Temperatura	
Indicador de temperatura alta	80
Pantalla de temperatura exterior	89
Tercera fila de asientos (plegado)	144
Testigo de averías	77, 313
Toma de alimentación de accesorios	157
Toma de entrada auxiliar	172
Transmisión	
Variable continua	219
Transmisión variable continua	
Cambios	217, 219
Fluido	256
Funcionamiento de la palanca de cambios	217, 218, 220
Modo kick-down	216
Progresivo	216
Transporte de equipaje	205, 207

U

Unidades de memoria USB	186
Uso del sistema de acceso sin llave	98

V

Varilla de medición del nivel (aceite del motor)	252
Vatios	328
Velocímetro	86
Ventanillas (apertura y cierre)	116
Ventilación	158, 164, 165
Viscosidad (aceite)	251, 329
Volante	134
Ajuste	134
VSA (sistema auxiliar de estabilidad del vehículo)	225

W

WMA	180
-----------	-----

